

BOSCH Новости и специални предложения

Професионални електроинструменти, Измервателна техника и Консумативи

Казват че... SDS plus-5X не се чупи, когато срещне арматура, защото закаляваме свредлата в нашия корпоративен вулкан...

Първи в света!
Индуктивно зареждане
директно в L-Boxx!



Legendary
SDS Plus 5X

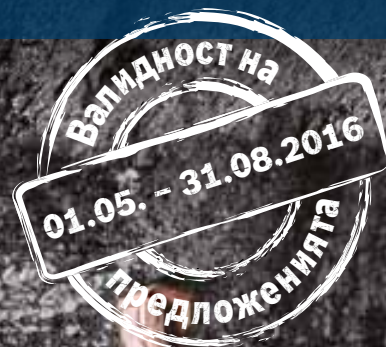

Валидност Май - Август 2016
НОВО! Продукти и промоции
За занаятчийството и индустрията



BOSCH
Техника за живота

Зареждайте докато шофирате

Ново! L-BOXX станция за индуктивно зареждане

- ▶ Електроинструментът и втората батерия се зареждат докато шофирате
- ▶ Здраво и надеждно изпълнение, водо- и прахоустойчив
- ▶ Зарежда до две батерии



LED индикатор за зареждане

Батериите се зареждат докато шофирате

L-BOXX СТАНЦИЯ ЗА ИНДУКТИВНО ЗАРЕЖДАНЕ

Окомплектовка:
+ L-Boxx вложка
за индуктивно
зареждане
+ Инвертор

Артикулен номер:
1600A00DN2

Принцип на работа

L-BOXX станцията за индуктивно зареждане позволява зареждане на батерии в L-BOXX. Гъвкавостта е важна за нас, затова гарантираме съвместимостта с всеки L-BOXX 136. Всичко от което се нуждаете е вложка за индуктивно зареждане.



Инверторът е необходим за зареждане. Той е включен в окомплектовката.



1



2



3



Ако вече използвате инструменти с индуктивно зареждане на батериите, то се нуждаете само от L-BOXX вложка за индуктивно зареждане.

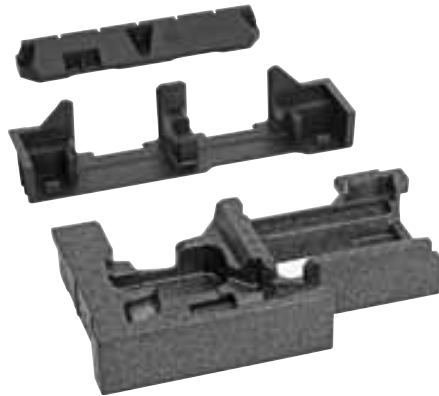

Вложка за индуктивно зареждане
Артикулен номер: **1600A00D6M**



GSR 18 V-EC



GSR 18 V-LI



GSB 18 V-EC



GSB 18 V-LI



GDR 18 V-LI



GDS 18 V-EC 250



GDS 18 V-LI



GDX 18 V-EC



GDX 18 V-LI



GSR 18-2-LI Plus



GSB 18-2-LI Plus



GSR 18 V-EC FC2

Батерия с индуктивно зареждане **GBA 10,8 V 2,5 Ah OW-B Professional**



Дълго време за работа
25% повече време на работа в сравнение с 2.0Ah батерия

Винаги готови за работа
Без необходимост от време за зареждане на батерията, без необходимост от смяна на батерията

100% съвместимост
с всички професионални електроинструменти от Bosch Синя линия в 10.8V клас. Съвместима и с зарядно устройство GAL 1830 W.

Индуктивна система
100% съвместима със системата за индуктивно зареждане на Bosch: зарядно устройство, рамка, станция.



Индуктивно зареждане
Време за зареждане: 80% за 45 min
100% за 65 min

Стартов комплект GBA
10,8 V 2,5 Ah OW-B

Окомплектовка
+ Зарядно устройство
GAL 1830W

Артикулен номер:
1600A00J0F



За най-тежки приложения – без кабели, които да пречат

НОВО! GSR 14,4 / 18 VE-EC Professional акумулаторен винтоверт

НОВО! GSB 14,4 / 18 VE-EC Professional акумулаторна ударна бормашина

Допълнителни екстри за професионалисти - KickBack Control, предотвратява нараняване при заклиняване на свредлото в материала. **13mm изцяло метален патронник** за по-голяма издръжливост и **електронна защита на мотора (EMP)** от претоварване удължаваща живота на мотора.

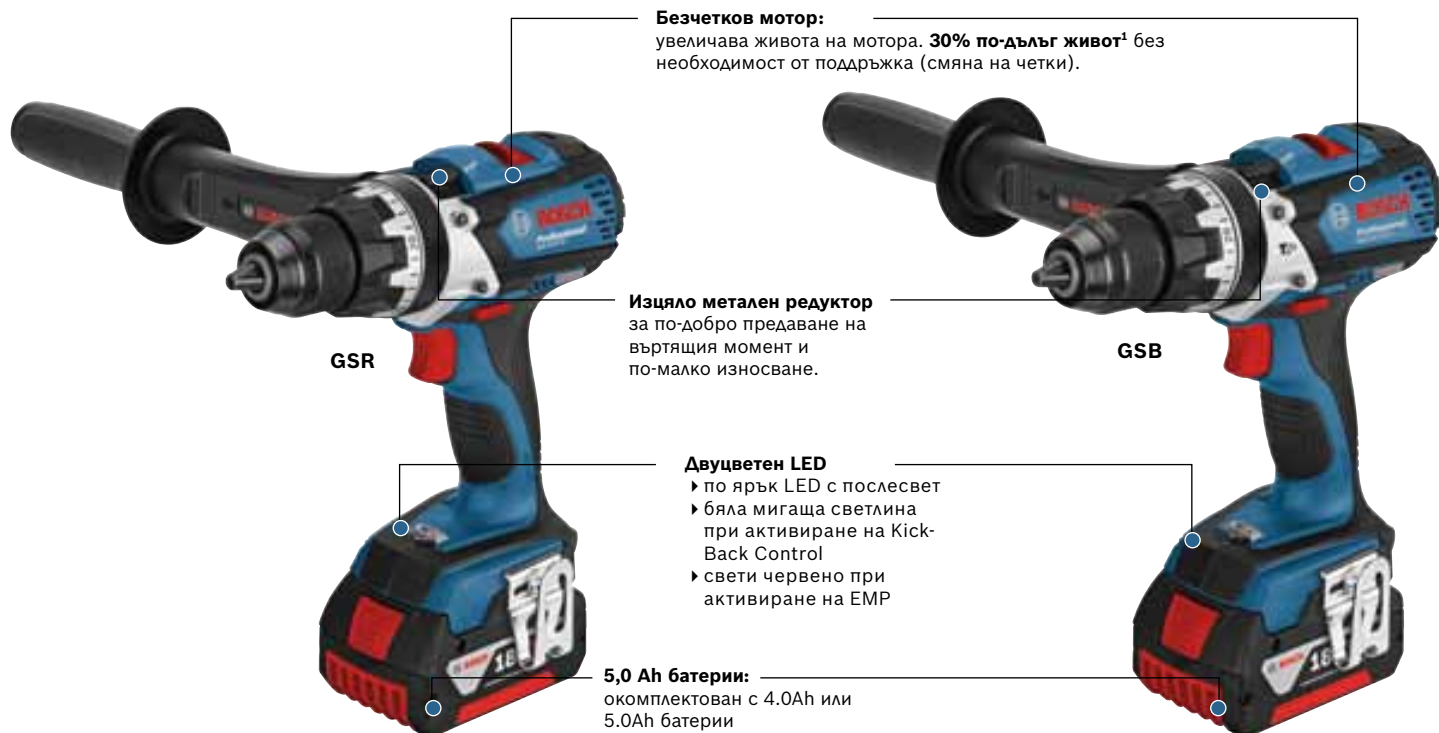

¹ в сравнение с Bosch винтоверти с четков мотор

GSR Professiona са налични от юни 2016

GSB Professiona са налични от септември 2016



КОМПЛЕКТ БИТОВЕ И СВРЕДЛА ОТ 20 ЧАСТИ

Съдържа:

+ PH2; PH2; PZ2; S15;
H4; H5; T15; T20; T25;
4 HSS Свредла

Артикулен номер:
2607002786



Характеристики

GSR/GSB 14,4 / 18 VE-EC Professional

Напрежение	14,4 / 18 V
Батерии	2 x 4,0 Ah Coolpack
Обороти на празен ход (1-ва / 2-ра скорост)	0-420/1.900; 0-480/2.100
Макс. диаметър на пробиване в дърво/метал	68 / 13 mm; 82 / 13 mm
Капацитет на патронника	1,5 - 13 mm
Макс.въртящ момент (твърд/мек)	70/40 Nm; 75/47 Nm

GSR 18 VE-EC

Окомплектовка:

+ 2x 4,0 Ah батерии
+ AL 1860 зарядно
+ L-BOXX 136

Артикулен номер:
06019F1101



*Препоръчителни цени в лева с ДДС. ** За продуктите, участващи в промоцията, се обръщайте към вашия търговски представител. Запазени права за технически изменения. Снимките на продуктите са илюстративни. Възможни са печтни грешки.

НОВО! Екстри

13mm изцяло метален патронник

- ▶ Най-високо качество
- ▶ **Капацитет 13mm** за захващане на боркорони и змиевидни свредла

Прецизен съединител:

- ▶ по-малко вибрации, по-малко шум
- ▶ по-малко износване, по-дълъг живот

Kickback Control:

- ▶ Последна новост предпазва работника при заклиняване на свредлото



Еднократно предложение!

GSR 18 VE-EC + допълнителна 5,0 Ah батерия в L-BOXX

От юни 2016



+Бонус



GSR 18 VE-EC

Окомплектовка:
+ 3x 5,0 Ah батерии
+ AL 1860 CV зарядно устройство
+ L-BOXX 136

Артикулен номер:
0615990H25

Препоръчителна цена с ДДС:

1179 лв*

Почувствайте мощността на акумулаторната прахосмукачка **HOBO! GAS 18 V-Li Professional**

- ▶ Максимална производителност
- ▶ HEPA филтър
- ▶ Дълга работа с едно зареждане

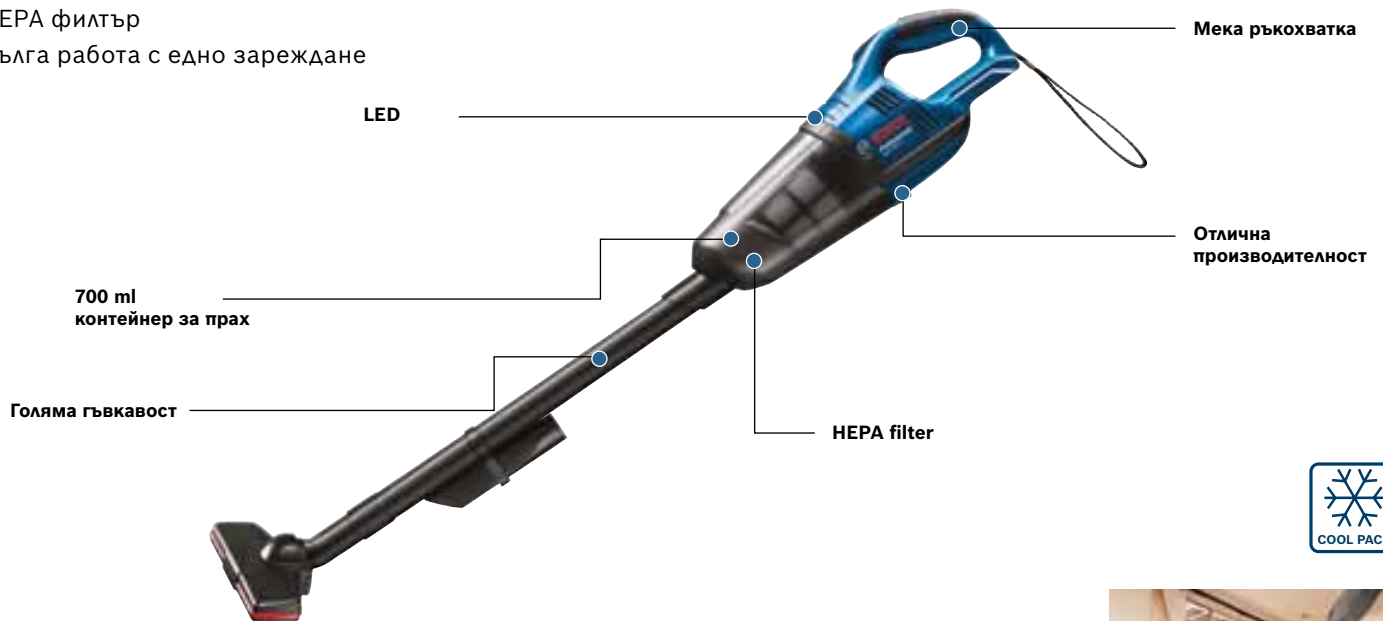

GAS 18 V-Li
Окомплектовка:
без батерии и зарядно
устройство
Артикулен номер:
06019C6100

Технически характеристики	GAS 18 V-Li
Напрежение	18 V
Максимален вакуум	4 kPa
Време на работа	9 min/Ah при High mode 20 min/Ah при Low mode
Обем на контейнера за прах	700 ml



Издуйте проблемите! **HOBO! GBL 18V-120 Professional**

- ▶ Почистете работното място за секунди
- ▶ Компактна и удобна
- ▶ За почистване на работното място както и отвори за химически крепеж

Висока гъвкавост
4 принадлежности:
1. Стандартна дюза
2. Удължителна дюза
3. Дюза за отвори
4. Прахоуловител



GBL 18V-120
Окомплектовка:
1. стандартна дюза
2. удължителна дюза
3. дюза за отвори
4. Прахоуловител
Без батерии и зарядно устройство
Артикулен номер:
06019F5100

Технически характеристики	GBL 18-120
Напрежение	18 V
Обороти на празен ход	17.000
Скорост на въздуха	75 km/h
Обем на въздуха	2,0 m ³ /min
Време на работа	9/5 min/Ah



Новият малък ъглошлайф

НОВО! GWS 750 Professional с restart protection

- ▶ Компактен и мощен ъглошлайф заменя GWS 600, GWS 660 и GWS 780 C Professional
- ▶ Наличен в 115mm и 125mm изпълнение

Компактен дизайн

38% по-малка редукторна кутия в сравнение с досегашните GWS 6 за по-лесен достъп до труднодостъпни места

По-малък и ергономичен за по-лесно хващане и по-добър контрол

Оптимизиран дизайн за по-добра защита на мотора от прах

Нов 750W мотор за по-висока производителност в сравнение с GWS 660/600

Restart protection

Здрав предпазител



КАРБИДЕН
МУЛТИДИСК
125 mm

Артикулен номер:
2608623013



КАРБИДЕН
МУЛТИДИСК
115 mm

Артикулен номер:
2608623012

GWS 750/125

Артикулен номер:
0601394001

GWS 750/115

Артикулен номер:
0601394000

Характеристики	GWS 750 - 115	GWS 750 - 125
Номинална мощност	750 W	
Обороти на празен ход	11.000 rpm	
Диаметър на диска	115 mm	125 mm
Тегло	1,8 Kg	
Restart Protection	Да	



*Препоръчителни цени в лева с ДДС. ** За продуктите, участващи в промоцията, се обръщайте към вашия търговски представител. Запазени права за технически изменения. Снимките на продуктите са илюстративни. Възможни са печтни грешки.

Електрически рендета

НОВО! GHO 16-82 и GHO 26-82 D Professional

► Новите модели рендета ще заменят моделите GHO 15-82 и 26-82



НОВО! GHO 6500 Professional



**WOOD
RAZOR**

Характеристики	GHO 16-82	GHO 26-82D	GHO 6500
Номинална мощност	630 W	710 W	650 W
Максимална дълбочина	1,6 mm	2,6 mm	0-2,6 mm
Максимална ширина		82 mm	
Обороти на празен ход		18.000 rpm	16.500 rpm
Тегло		2,8 Kg	
Дължина на кабела		4 m	
Отвеждане на стърготините	Дясно	Ляво/Дясно	Дясно



*Препоръчителни цени в лева с ДДС. ** За продуктите, участващи в промоцията, се обръщайте към вашия търговски представител. Запазени права за технически изменения. Снимките на продуктите са илюстративни. Възможни са печтни грешки.

НОВО! GSS 140-1 A / 160-1 A / 160 Multi

- ▶ Компактен дизайн за работа с една ръка
- ▶ Още по-голяма гъвкавост - могат да се използва с различни шкурки
- ▶ Микрофилтър за прах

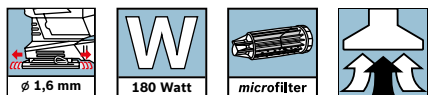

Best for Wood and Paint



2608607458

115 x 107 mm, G120



2608607232

80 x 133 mm, G120



2608608Z96

100x150mm, G 120, 7 holes, C470

Технически характеристики	GSS 140-1 A	GSS 160-1 A	GSS 160 Multi
Номинална мощност		180 W	
Обороти на празен ход		24.000 rpm	
Ексцентритет		1,6 mm	
Размер на шлифовъчната повърхност	1/4 Sanding Pad 113x101 mm (velcro) 115x140 mm (sheet)	1/6 Sanding Pad 80x133 mm (velcro)	1/4 Sanding Pad 113x101 mm (velcro) 115x140 mm (sheet) 1/6 Sanding Pad 80x133 mm (velcro) Delta Sand. Pad Size 100x150 mm
Тегло		1,2 Kg	

GSS 160 Multi L-BOXX

Окомплектовка:
+ L-BOXX вложка
+ 3x шкурки
G120
+ 3x плочи

Артикулен номер:
06012A2300

Компактен и многофункционален линеен лазер

НОВО! GCL 2-15 Professional линеен лазер

- ▶ Хоризонтални и вертикални лазерни линии с оптимална видимост
- ▶ Завъртане на лазерните линии около лотовете
- ▶ Лесен за употреба и интуитивен интерфейс

От юни 2016

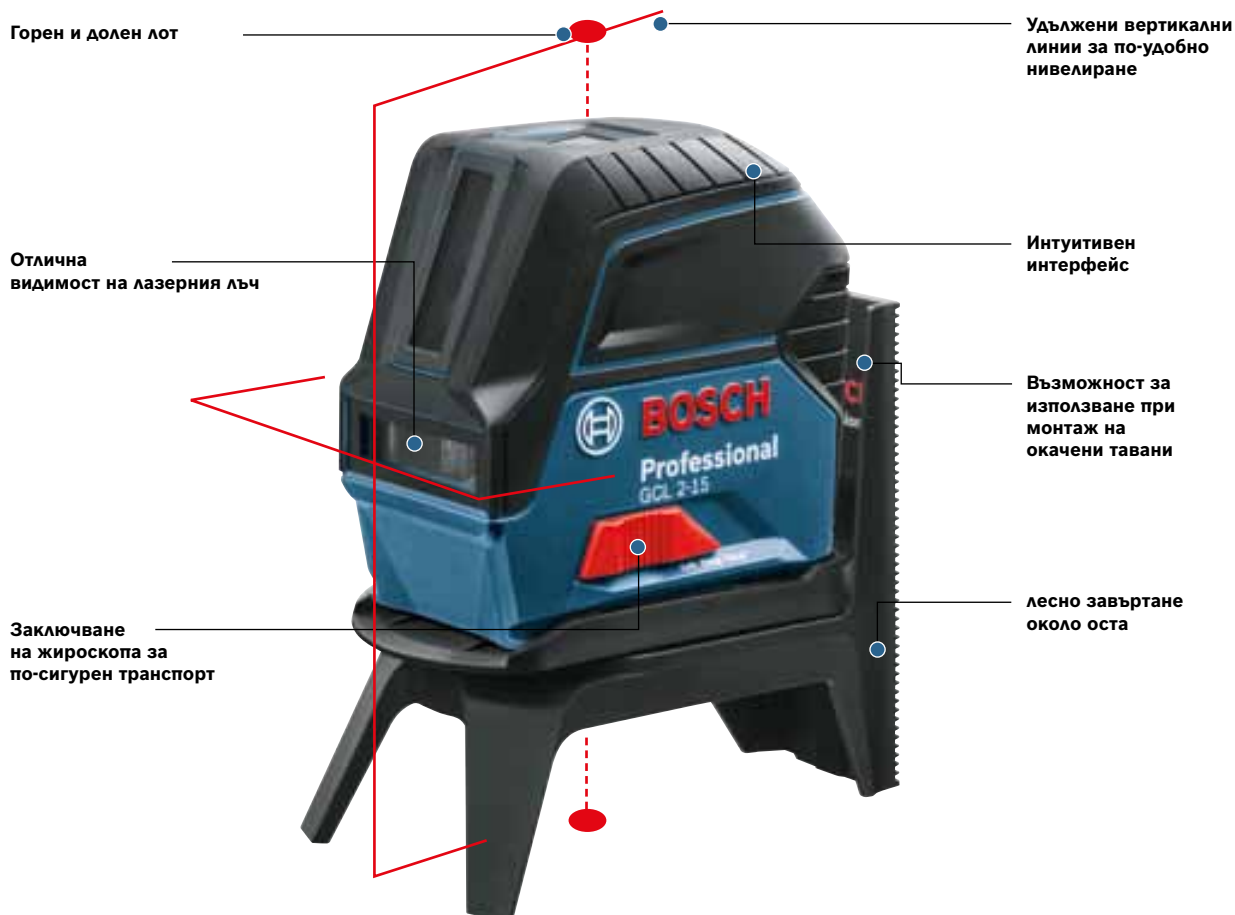

Технически характеристики	GCL 2-15 Professional
Работен обхват	15 m
Защита от прах и водни пръски	IP54
Захват за статив	1/4" и 5/8"
Работна температура	-20°C...+70°C
Лазер - клас и тип	Class 2; <1mW

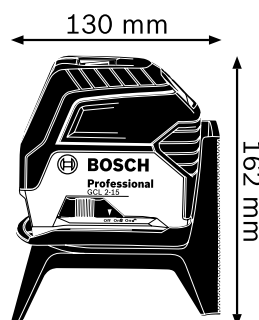

GCL 2-15
Окомплектовка:
+ 3 x 1.5 V LR6 (AA) батерии
+ Куфар
+ Скоба за захващане
+ Вложка
+ Защитна чанта
+ Стойка RM 1 Professional
Артикулен номер:
0601066E02



Други комплекти

Артикулен номер	Наименование
06159940FV	GCL 2-15 Professional + BT 150 статив
0601066E00	GCL 2-15 Professional + RM1

*Препоръчителни цени в лева с ДДС. ** За продуктите, участващи в промоцията, се обръщайте към вашия търговски представител. Запазени права за технически изменения. Снимките на продуктите са илюстративни. Възможни са печтни грешки.

Първа точка на контакт: Центриращият връх

Първата задача на центриращия връх е да задържи свредлото на точното място. Също така служи за натрошаване на бетона на изключително фин прах, който лесно може да се отведе от отвора.

4 режещи ръба

Четири режещи ръба осигуряват висока ефективност, най-добрата разрушителна сила и дълъг живот в армиран бетон.

- ▶ С четирите режещи ръба се гарантира, че винаги един от тях обработва арматурата. Така се предотвратява възможността от закливане на свредлото.



Канали за отвеждане на праха от пробиване

По-широките канали позволяват изключително бързо отвеждане на праха.

- ▶ Бързото отвеждане на праха води до по-бърза скорост на пробиване, по-лесна работа и по-дълъг живот на свредлото.



Центриращ връх

Голям центриращ връх за по-добро активно центриране и точно водене по време на пробиване

- ▶ Без активно центриране на свредлото не може да се гарантира точност при пробиване

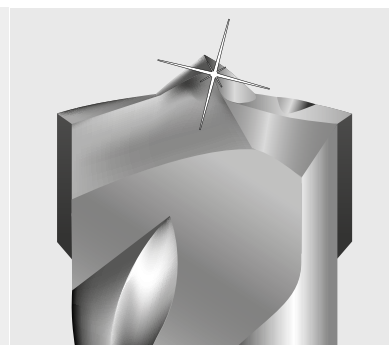

SDS-plus-5X

Ефективно пробиване дори и в арматура

Центриращ връх
За активно и точно центриране в бетон

Уникален **асиметричен дизайн** на пробиващата глава, осигуряващ бързо отвеждане на праха и намалено износване.



4 режещи ръба

Геометрията с 4 режещи ръба предотвратява заклиняването в арматура. Главата на свредлото не се чупи.



4-канален дизайн

Бързо отвеждане на праха за по - бързо пробиване и по - малко износване.

Свредла SDS plus-5X

SDS-plus-5X

- ▶ **Подходящи** за тухли, бетон и армиран бетон
- ▶ **Съвместими** с всички перфоратори SDS-plus

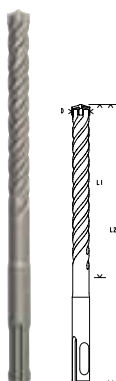

Характеристики	Информация за поръчка			
Диаметър (D) mm	Работна дължина (L1) mm	Обща дължина (L2) mm	Артикулен номер	Barcode 3 165 140 ...
5.00	50	110	2 608 833 771	223241
5.00	100	160	2 608 833 772	223258
5.00	150	210	2 608 833 773	223265
5.50	50	110	2 608 833 774	223272
5.50	100	160	2 608 833 775	223289
5.50	150	210	2 608 833 776	223296
6.00	50	110	2 608 833 777	223302
6.00	100	160	2 608 833 778	223319
6.00	150	210	2 608 833 779	223326
6.00	200	260	2 608 833 780	223333
6.50	50	110	2 608 833 781	223340
6.50	100	160	2 608 833 782	223357

Свредла

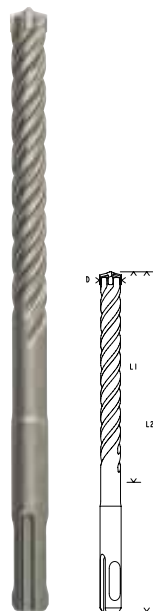

Диаметър (D) mm	Работна Дължина (L1) mm	Обща Дължина (L2) mm	Артикулен номер	Ватсcode 3 165 140 ...
Характеристики		Информация за поръчка		
Опаковка по 1 брой				
6.50	150	210	2 608 833 783	223364
6.50	200	260	2 608 833 784	223371
7.00	50	110	2 608 833 785	223388
7.00	100	160	2 608 833 786	223395
7.00	150	210	2 608 833 787	223401
8.00	50	110	2 608 833 788	223418
8.00	100	160	2 608 833 789	223425
8.00	150	210	2 608 833 790	223432
8.00	200	260	2 608 833 791	223449
8.00	250	310	2 608 833 792	223456
8.00	300	360	2 608 833 793	223463
8.00	400	460	2 608 833 794	223470
9.00	100	160	2 608 833 795	223487
9.00	150	210	2 608 833 796	223494
10.00	50	110	2 608 833 797	223500
10.00	100	160	2 608 833 798	223517
10.00	150	210	2 608 833 799	223524
10.00	200	260	2 608 833 800	223531
10.00	250	310	2 608 833 801	223548
10.00	300	360	2 608 833 802	223555
10.00	400	460	2 608 833 803	223562
11.00	100	160	2 608 833 804	223579
11.00	150	210	2 608 833 805	223586
11.00	200	260	2 608 833 806	223593
12.00	100	160	2 608 833 807	223609
12.00	150	210	2 608 833 808	223616
12.00	200	260	2 608 833 809	223623
12.00	250	310	2 608 833 810	223630
12.00	300	360	2 608 833 811	223647
12.00	400	460	2 608 833 812	223654
13.00	100	160	2 608 833 813	223661
13.00	150	210	2 608 833 814	223678
13.00	200	260	2 608 833 815	223685
14.00	100	160	2 608 833 816	223692
14.00	150	210	2 608 833 817	223708
14.00	200	260	2 608 833 818	223715
14.00	250	310	2 608 833 819	223722
14.00	300	360	2 608 833 820	223739
14.00	400	460	2 608 833 821	223746
15.00	100	160	2 608 833 822	223753
15.00	200	260	2 608 833 823	223760
15.00	400	460	2 608 833 824	223777
16.00	150	210	2 608 833 825	223784
16.00	200	260	2 608 833 826	223791
16.00	250	310	2 608 833 827	223807
16.00	300	360	2 608 833 828	223814
16.00	400	460	2 608 833 829	223821

Свредла

Диаметър (D) mm	Работна дължина (L1) mm	Обща дължина (L2) mm	Артикулен номер	Barcode 3 165 140...
Характеристики		Информация за поръчка		
Опаковка по 10 броя				
5.00	50	110	2 608 833 889	223838
5.00	100	160	2 608 833 890	223845
6.00	50	110	2 608 833 891	223852
6.00	100	160	2 608 833 892	223869
6.00	150	210	2 608 833 893	223876
6.50	100	160	2 608 833 894	223883
6.50	150	210	2 608 833 895	223890
6.50	200	260	2 608 833 896	223906
7.00	100	160	2 608 833 897	223913
8.00	50	110	2 608 833 898	223920
8.00	100	160	2 608 833 899	223937
8.00	150	210	2 608 833 900	223944
8.00	200	260	2 608 833 901	223951
10.00	100	160	2 608 833 902	223968
10.00	150	210	2 608 833 903	223975
10.00	200	260	2 608 833 904	223982
12.00	100	160	2 608 833 905	223999
12.00	150	210	2 608 833 906	224002
12.00	200	260	2 608 833 907	224019
14.00	100	160	2 608 833 908	224026
16.00	150	210	2 608 833 909	224033



Комплекти свредла SDS-plus-5X

Диаметър (D) mm	Работна дължина (L1) mm	Обща дължина (L2) mm	Артикулен номер	Barcode 3 165 140...
Характеристики		Информация за поръчка		
Комплект 5 свредла SDS-plus-5X				
5.00	50	110	2 608 833 910	224040
6.00	50	110		
6.00	100	160		
8.00	100	160		
10.00	100	160		
6.00	100	160	2 608 833 911	224057
6.00	100	160		
8.00	100	160		
8.00	100	160		
10.00	100	160		
Комплект 3 свредла SDS-plus-5X				
6.00	100	160	2 608 833 912	224064
8.00	100	160		
10.00	100	160		



SDS-max шила и секачи за SDS-max перфоратори и къртачи

Произведени в Италия

Надеждна при употреба
Bosch стандарт за качество



SDS-max захват

Гарантиран 100%
трансфер на енергия
и лесна смяна



Артикулен номер	Тип	Дължина mm	Брой в опаковка	Баркод 3165 140 ...	Препоръчителна продажна цена с ДДС
2608690235	шило	400	10	853316	166 лв*
2608690236	шило	600	10	853323	143 лв*
2608690237	секач	400	10	853330	152 лв*
2608690238	секач	600	10	853347	142 лв*



*Препоръчителни цени в лева с ДДС. ** За продуктите, участващи в промоцията, се обръщайте към вашия търговски представител. Запазени права за технически изменения. Снимките на продуктите са илюстративни. Възможни са печтни грешки.

Експертът в рязането

Expert for - с фокус върху перфектното рязане



Артикулен номер	Баркод	Наименование	Препоръчителна продажна цена с ДДС
2608644137	3165140797030	Expert for ConstructWood 165 x 20 x 2 / 1.3 x 24 T	72 лв*
2608644122	3165140796880	Expert for FiberCement 165 x 20 x 2.2 / 1.6 x 4 T	99 лв*
2608644133	3165140796996	Expert for HighPressureLaminate 165 x 20 x 2.6 / 1 x 48 T	117 лв*
2608644128	3165140796941	Expert for LaminatedPanel 165 x 20 x 2.6 / 1.6 x 48 T	88 лв*
2608644095	3165140796613	Expert for Aluminium 165 x 20 x 2.6 / 1.6 x 52 T	116 лв*
2608643054	3165140737678	Expert for Steel 160 x 20 / 30 T	94 лв*



*Препоръчителни цени в лева с ДДС. ** За продуктите, участващи в промоцията, се обръщайте към вашия търговски представител. Запазени права за технически изменения. Снимките на продуктите са илюстративни. Възможни са печтни грешки.

Любимото Предложение

GSR 10,8-2-LI Акумулаторен винтоверт с допълнителна 3-та 2,0 Ah батерия

- ▶ Уникално съотношение размер-производителност:
Макс. въртящ момент (тежък/лек случай на приложение): 30/15 Nm
- ▶ Най-компактен в своята категория: дължина 169 mm
- ▶ Малко тегло: само 0,95 kg (с батерия)
- ▶ Артикулен номер: **0615990FA2**

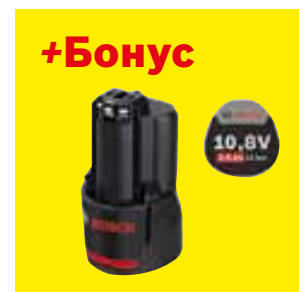

GSR 10,8-2-LI
Окомплектовка: + 3 x 2,0 Ah батерии + AL 1130 CV зарядно
409 лв*
Артикулен номер: 0615990FA2



Съществената промоция

GSB 19-2-RE Ударна бормашина + GWS 7-125 Ъглошлайф

- ▶ Мощна комбинация: GSB 19-2 RE има мощен 850 W мотор и GWS 7-125 е с номинална мощност от 720 W
- ▶ Висока производителност: GSB 19-2 RE е с масивна конструкция, която подобрява издръжливостта
- ▶ Най-важното: Тези инструменти са необходимост при ОВиК и монтажни приложения
- ▶ Артикулен номер: **0615990H2S**



GSB 19-2 RE
Окомплектовка: + ръкохватка + Дълбочинен ограничител 210 mm + Бързозатягач патронник 13 mm + куфар
GWS 7-125
Окомплектовка: + защитен кожух + Ръкохватка
459 лв*
Артикулен номер: 0615990H2S



Промоция Пробиване и Завинтване

GBH 2-28 DFV Перфоратор + GSR 10,8-2-Li Акумулаторен винтоверт

- ▶ Най-мощните и най-компактните електроинструменти в тяхната категория
- ▶ GBH 2-28 DFV: има 3,2 J енергия на удара и мощен 850 W мотор с тегло от само 3,1 Kg
- ▶ GSR 10,8-2-Li: има уникално съотношение размер-производителност
Макс. въртящ момент (тежък/лек случай на приложение): 30/15 Nm
- ▶ Артикулен номер: **0615990EZ2**

GBH 2-28 DFV

Окомплектовка:

- + ръкохватка
- + Дълбочинен ограничител 210 mm
- + SDS plus патронник
- + Бързозатягащ патронник
- + L-BOXX 136

GSR 10,8-2-Li

Окомплектовка:

- + 2x 1,5 Ah батерии
- + AI 1130 CV зарядно
- + L-BOXX 102

939 лв*

Артикулен номер:
0615990EZ2



Направо към точната оферта!

GKT 55 GCE Циркулярен за рязане чрез потапяне + 2x FSN 1600 водещи линеали и 1x FSN VEL свързващ елемент

- ▶ Прецизност и мощност за чисто и точно рязане
- ▶ Мощен 1.400 W мотор, диаметър на диска 165 mm, дълбочина на рязане (90°) 57 mm
- ▶ Включени FSN направляващи линеали за прецизна работа
- ▶ Артикулен номер: **0615990EA8**



GKT 55 GCE

Окомплектовка:

- + циркулярен диск за дърво
- + L-BOXX вложка
- + L-BOXX 374
- + 2 x FSN 1600
- + FSN VEL
- + Чанта за консумативи

1 379 лв*

Артикулен номер:
0615990EA8



Екстра мощна оферта

GSR 10,8-2-Li Акумулаторен винтоверт + 1x 2,0 Ah батерия + 1x 4,0 Ah батерия + 39 консуматива в чанта



Технически данни

- ▶ Напрежение: 10,8 V
- ▶ Обороти на празен ход: 0-350/1.350 rpm
- ▶ Въртящ момент, макс. (тежък/лек): 30/15 Nm
- ▶ 1x 2,0 Ah + 1x 4,0 Ah + AL 1115 CV + чанта

Артикулен номер	Препоръчителна продажна цена с ДДС
0.615.990.G6L	409 лв*

GSR/GSA/GLI 10,8 V Специална тройна оферта



Окомплектовка

- ▶ GSR 10,8-2-Li акумулаторен винтоверт
- ▶ GSA 10,8 V-Li акумулаторен саблен трион
- ▶ GLI 10,8 V-Li фенер
- ▶ 8 ножа за акумулаторен саблен трион
- ▶ 2x 2,0 Ah батерии + AL 1130 CV зарядно + L-Boxx 102

Артикулен номер	Препоръчителна продажна цена с ДДС
0.615.990.G02	579 лв*

Оферта Акумулаторен винтоверт и консуматив

GSR 18-2-LI Plus + 63 консуматива



Технически данни

- ▶ Напрежение: 18 V
- ▶ Патронник диапазон на захващане: 1,5-13 mm
- ▶ Въртящ момент, макс. (тежък/лек): 63/24 Nm
- ▶ 2x 2,0 Ah батерии + AL 1820 CV зарядно + L-BOXX 136

Артикулен номер	Препоръчителна продажна цена с ДДС
0.615.990.H27	599 лв*

Специално предложение в чанта

GDR 10,8-Li Акумулаторен ударен гайковерт + 25 консуматива



Технически данни

- ▶ Напрежение: 10,8 V
- ▶ Обороти на празен ход: 0-2.600 rpm
- ▶ Въртящ момент, макс. (тежък): 105 Nm
- ▶ 2x 2,0 Ah + AL 1115 CV + чанта

Артикулен номер	Препоръчителна продажна цена с ДДС
0.615.990.GB2	459 лв*

Оферта с допълнителна батерия

GSR 14,4 VE-2-LI Акумулаторен винтоверт + допълнителна 4,0 Ah батерия



+Бонус



Технически данни

- ▶ Напрежение: 14,4 V
- ▶ Въртящ момент, макс. (тежък/лек): 75 / 40 Nm
- ▶ Патронник диапазон на захващане: 1,5 / 13 mm
- ▶ 3x 4,0 Ah батерии + AL 1860 CV зарядно + L-BOXX 136

Артикулен номер	Препоръчителна продажна цена с ДДС
0.601.9D9.001	949 лв*

Heavy duty оферта

GSR 18 V-EC Акумулаторен винтоверт + допълнителна 5,0 Ah батерия



+Бонус



Технически данни

- ▶ Напрежение: 18 V
- ▶ Патронник диапазон на захващане: 1,5-13 mm
- ▶ Въртящ момент, макс. (тежък/лек): 60/31 Nm
- ▶ 3x 5,0 Ah батерии + AL 1860 CV зарядно + L-BOXX 136

Артикулен номер	Препоръчителна продажна цена с ДДС
0.615.990.H2B	1 059 лв*

Специално безчетково и безпрахово предложение

GBH 18 V-EC Акумулаторен перфоратор

+Бонус



Технически данни

- ▶ Енергия на удара: 1,7 J
- ▶ Диаметър на отвора в бетон: 4 - 18 mm
- ▶ Тегло с батерия: 2,6 kg
- ▶ 2x 4,0 Ah батерии + AL 1860 CV зарядно + L-BOXX 136

Артикулен номер

Препоръчителна
продажа цена с ДДС

0.611.904.00D

1 349 лв*

Предложение 3 кг. Перфоратор

GBH 2-24 DF + 5 свредла за бетон

+Бонус



Технически данни

- ▶ Номинална мощност: 790 W
- ▶ Енергия на удара: 2,7 J
- ▶ Тегло: 2,9 kg
- ▶ В куфар

Артикулен номер

Препоръчителна
продажа цена с ДДС

0.611.2A0.402

529 лв*

Предложение комплект 8 кг.

Перфоратор и Ъглошлайф

GBH 8-45 D + GWS 850 C

+Бонус



Технически данни

GBH 8-45 D

- ▶ Номинална мощност: 1.500 W
- ▶ Енергия на удара: 12,5 J
- ▶ Тегло: 8,2 kg

▶ GWS 850 C

- ▶ Номинална мощност: 850 W
- ▶ Диаметър на диска: 125 mm
- ▶ В куфар + картон

Артикулен номер

Препоръчителна
продажа цена с ДДС

0.615.990.H2W

1 999 лв*

Предложение 2 кг. Перфоратор

GBH 2-20 D + 4 консуматива

+Бонус



Технически данни

- ▶ Номинална мощност: 650 W
- ▶ Енергия на удара: 1,7 J
- ▶ Тегло: 2,3 kg
- ▶ 3x свредла 1x шило
- ▶ В куфар

Артикулен номер

Препоръчителна
продажа цена с ДДС

0.611.25A.403

349 лв*

Предложение комплект 6 кг.

Перфоратор и Ъглошлайф

GBH 5-40 DCE + GWS 850 C

+Бонус



Технически данни

GBH 5-40 DCE

- ▶ Номинална мощност: 1.150 W
- ▶ Енергия на удара: 8,8 J
- ▶ Тегло: 6,8 kg

▶ GWS 850 C

- ▶ Номинална мощност: 850 W
- ▶ Диаметър на диска: 125 mm
- ▶ Куфар + картон

Артикулен номер

Препоръчителна
продажа цена с ДДС

0.615.990.H2V

1 699 лв*

Предложение 8 кг. Перфоратор

GBH 8-45 DV + 4 консуматива

+Бонус



Технически данни

- ▶ Номинална мощност: 1.500 W
- ▶ Енергия на удара: 12,5 J
- ▶ 2x шила „Rtec Speed“
- ▶ 2x секача „Rtec Sharp“
- ▶ В куфар

Артикулен номер

Препоръчителна
продажа цена с ДДС

0.611.265.002

2 099 лв*

Предложение комплект 12 кг.

Перфоратор + Ъглошлайф

GBH 12-52 D + GWS 850 C

+Бонус



Технически данни

GBH 12-52 D

- ▶ Номинална мощност: 1.700 W
- ▶ Max impact energy: 18 J
- ▶ Тегло: 11,5 kg

▶ GWS 850 C

- ▶ Номинална мощност: 850 W
- ▶ Диаметър на диска: 125 mm
- ▶ В куфар

Артикулен номер

0.615.990.H2Y

Препоръчителна
продажа цена с ДДС

2 399 лв.*

Металорежеща оферта

GWS 17-125 CI Ъглошлайф + консумативи

+Бонус



Технически данни

- ▶ Номинална мощност: 1.700 W
- ▶ Обороти на празен ход: 11.500 rpm
- ▶ Диаметър на диска: 125 mm
- ▶ 10x диска „expert for Metal”
- ▶ В куфар

Артикулен номер

0.601.79G.00D

Препоръчителна
продажа цена с ДДС

419 лв.*

Комплект ъглошлайфи за напреднали

GWS 22-230 JH + GWS 1000



Технически данни

GWS 22-230 JH

- ▶ Номинална мощност: 2.200 W
- ▶ Обороти на празен ход: 6.500 rpm
- ▶ Диаметър на диска: 230 mm

GWS 1000

- ▶ Номинална мощност: 1.000 W
- ▶ Диаметър на диска: 125 mm

Артикулен номер

0.615.990.H1X

Препоръчителна
продажа цена с ДДС

519 лв.*

Диамантено пробивно предложение

GDB 350 WE + GCR 350 стойка



Технически данни

- ▶ Номинална мощност: 3.200 W
- ▶ Тегло: 11,9 kg
- ▶ Захват на инструмента: 1 1/4" UNC

Артикулен номер

0.615.990.GJ5

Препоръчителна
продажа цена с ДДС

6 709 лв.*

Комплект Ъглошлайфи

GWS 20-230 JH + GWS 850 C



Технически данни

GWS 20-230 JH

- ▶ Номинална мощност: 2.000 W
- ▶ Обороти на празен ход: 6.600 rpm
- ▶ Диаметър на диска: 230 mm

GWS 850 C

- ▶ Номинална мощност: 850 W
- ▶ Диаметър на диска: 125 mm

Артикулен номер

0.615.990.H1U

Препоръчителна
продажа цена с ДДС

489 лв.*

Прободен трион

GST 90 E + 25x ножчета

+Бонус



Технически данни

- ▶ Номинална мощност: 650 W
- ▶ Cutting depth in wood: 90 mm
- ▶ Обороти на празен ход: 500–3.100 rpm
- ▶ 25x Saw blades „speed for Wood”
- ▶ В куфар

Артикулен номер

0.601.58G.002

Препоръчителна
продажа цена с ДДС

339 лв.*

Предложение Прободен трион за напредлани GST 150 BCE + 35x ножчета

+Бонус



Технически данни

- ▶ Номинална мощност: 780 W
- ▶ Дълбочина на рязане в дърво: 150 mm
- ▶ Обороти на празен ход: 500–3.100 rpm
- ▶ 25x ножчета „clean for Wood“
- ▶ 10x ножчета „basic for Wood“
- ▶ В L-BOXX 136

Артикулен номер

0.601.513.008

Препоръчителна
продажа цена с ДДС

529 лв*

Ексцентрично предложение! GEX 125-1 AE Ексцентър шлайф + 50 шкурки

+Бонус



Технически данни

- ▶ Номинална мощност: 250 W
- ▶ Диаметър на диска: 125 mm
- ▶ Ексцентритет/Диаметър: 2,5 mm
- ▶ 50x шкурки
- ▶ Куфар

Артикулен номер

0.615.990.CY3

Препоръчителна
продажа цена с ДДС

259 лв*

Настолна оферта GTS 10 J + GTA 600

+Бонус



Технически данни

- ▶ Диаметър на диска: 254 mm
- ▶ Регулиране на наклона: 47° L / 2° R
- ▶ Размер: 642 x 572 mm

Артикулен номер

0.615.990.DM4

Препоръчителна
продажа цена с ДДС

1 639 лв*

Предложение Саблен трион с консуматив GSA 1300 PCE + 20x ножа

+Бонус



Технически данни

- ▶ Номинална мощност: 1.300 W
- ▶ Капацитет на рязане в дърво 230 mm
- ▶ Обороти на празен ход: 0–2.900 rpm
- ▶ 10x ножа „flexible for Metal“
- ▶ 10x ножа „flexible for Wood and Metal“
- ▶ В куфар

Артикулен номер

0.615.990.EC6

Препоръчителна
продажа цена с ДДС

649 лв*

Комбинирана оферта GTM 12 JL Комбинирана настолна отрезна машина + GTA 2600 стойка

+Бонус



Технически данни

- ▶ Номинална мощност: 1.800 W
- ▶ Диаметър на диска: 305 mm
- ▶ Ъгъл на скосяване 48° L / 48° R

Артикулен номер

0.615.990.EU2

Препоръчителна
продажа цена с ДДС

1 749 лв*

Мобилна оферта GCM 12 GDL + GTA 2500 W



Технически данни

- ▶ Номинална мощност: 2.000 W
- ▶ Диаметър на диска: 305 mm
- ▶ Ъгъл на скосяване 52° L / 60° R
- ▶ Регулиране на наклона 47° L / 47° R

Артикулен номер

0.615.990.FZ6

Препоръчителна
продажа цена с ДДС

2 959 лв*

Интелигентните измервателни предложения, без които не можете!

Комплект GLM 50 C Professional лазерна рулетка + GMS 120 Professional детектор

От 1 юни 2016

- ▶ GLM 50 C: Бързо и ефективно прехвърляне на данни през Bluetooth
- ▶ Лесна за употреба с цветен дисплей, IP 54
- ▶ GMS 120 за надеждно откриване
- ▶ Три режима за различни приложения: Сухо строителство, метал, проводник под напрежение
- ▶ Артикулен номер: **0601072C00**



GLM 50 C + GMS 120

349 лв*

Свалете безплатно!

GLM Measure & document

Floor plan

Android

iOS

Android

iOS



<https://goo.gl/UxepDo>



<https://goo.gl/5m94nS>



<https://goo.gl/su3TBy>



<https://goo.gl/lok0pv>



Предложение термодетектор

Комплект GIS 1000 C Professional + GLM 40 Professional

- ▶ GIS 1000 C предлага: вградена камера за моментално документиране на измерените резултати върху снимка
- ▶ Свързаност - измерените резултати могат да се прехвърлят чрез Bluetooth™ към телефон или таблет
- ▶ GLM 40: Лесното решение за прецизно измерване до 40 m
- ▶ Артикулен номер: **0601083300**



GIS 1000C + GLM 50

739 лв*

Свалете безплатно!

GIS Measure & document

Android

iOS



<https://goo.gl/rk7AEV>



<https://goo.gl/R6oRMS>



High Tec свързаност

GLM 100 C Professional лазерна рулетка + външна батерия **БОНУС!**

- ▶ Bluetooth за бърз трансфер на данни
- ▶ Прецизно измерване до 100 m
- ▶ GLM measure&document - безплатно приложение!
- ▶ Създаване на дигитални чертежи, импортиране и редактиране на чертежи, експортиране на чертежите - всичко това с безплатното приложение GLM floor plan!
- ▶ Артикулен номер: **0601072700**



GLM 100C + External зарядно

509 лв*

Download Your free applications!

GLM Measure & document

Floor plan

Android

iOS

Android

iOS



<https://goo.gl/UxepDo>



<https://goo.gl/5m94nS>



<https://goo.gl/su3TBy>



<https://goo.gl/lok0pv>



+Бонус



Перфектно и лесно откриване

Комплект D-Tect 120 Professional Детектор + GLM 30 Professional Лазерна ролетка

- ▶ D-Tect 120: дълбочина на откриване до 12 cm
- ▶ Точково измерване за откриване и под най-малки повърхности
- ▶ GLM 30: Прецизно измерване до 30 m
- ▶ Артикулен номер: **0601081300**



D-TECT 120 + GLM 30

539 лв*



Откриваеми материали:

1. Черни и цветни метали
2. Проводници под напрежение
3. Дърво
4. PVC тръби



Оптично предложение

GOL 26D Professional + BT 160 Professional статив **БОНУС!**

- ▶ GOL 26 D: Изключително здрав
- ▶ Прецизен - 1.6 mm/30 m
- ▶ Артикулен номер: **0601068000**

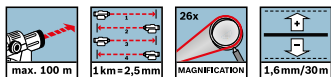

GOL 26D + BT160

459 лв*



+Бонус



Ротационно предложение

GRL 250 HV Professional

- ▶ Лесен за работа - хоризонтално и вертикално самонивелиране
- ▶ Висока точност: 0.1 mm/m
- ▶ Лесен за работа - по един бутон за всяка функция, интуитивен дисплей
- ▶ Артикулен номер: **0601061600**



GRL 250 HV

Окомплектовка:

- + RC1 Professional дистанционно управление
- + Очила за по-добра видимост
- + Мишена
- + Алкални батерии
- + куфар

1 019 лв*



Bosch Professional комплекти консуматив от 35 части

Консумативите Bosch - високо качество съчетано с най-новите иновации. Всеки комплект от 35 части предлага най-често използваните консумативи за дърво, метал и бетон в комплект, който винаги да е под ръка. Това пести време. Комплектите са с цветово кодиране за още по-интуитивна употреба.

Всичко под ръка. По - бързо. Bosch.



Комплект от 35 части за БЕТОН

- ▶ PH1/2/3, PZ1/2/3, S3/4/5/6, HEX3/4/5/6
- ▶ S3/4/5/6, Th10/15/20/20/27/30/40
- ▶ Магнитен държач
- ▶ 2 х двустранни бита
- ▶ CYL-3 свредла за бетон 3.0/4.0/5.0/5.5/6.0/8.0

**Препоръчителна
продажна цена с ДДС:**

60,35 лв*

Артикулен номер: **2607017326**

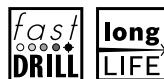

Комплект от 35 части за ДЪРВО

Wood set comes with 2-flute brad point drill bits, that have ¼" HEX shank for perfect power transfer from tool to drill bit, a centring tip and shoulder cutter - best for working in wood.

- ▶ PH1/2/3, PZ1/2/2/3, S3/4/5/6, HEX3/4/5/6
- ▶ T10/15/20/20/25/27/30/40
- ▶ Th10/15/20/20/27/30/40
- ▶ Магнитен държач
- ▶ 2 х двустранни бита
- ▶ ¼" HEX свредла

**Препоръчителна
продажна цена с ДДС:**

60,35 лв*

Артикулен номер: **2607017327**



Комплект от 35 части за МЕТАЛ

- ▶ PH1/2/3, PZ1/2/2/3, S3/4/5/6, HEX3/4/5/6
- ▶ T10/15/20/20/25/27/30/40
- ▶ Th10/15/20/20/27/30/40
- ▶ Магнитен държач
- ▶ 2 х двустранни бита
- ▶ HEX HSS-G свредла 2.5/3.0/3.5/4.0/5.0/6.0







**Препоръчителна
продажна цена с ДДС:**

60,35 лв*

Артикулен номер: **2607017328**



Атрактивни цени за нашите най-атрактивни продукти

	Артикулен номер	Наименование	
	2609390394	Секач, SDS-plus, Long Life	250 x 20 mm
	2609390576	Шило, SDS-plus, Long Life	250 mm
	2608690091	Секач за плочки, SDS-plus	260 x 40 mm
	2608690167	Шило, SDS-max R-Tec Speed	400 mm
	2608690124	Секач, SDS-max R-Tec Sharp	400 x 25 mm
	2608650356	Sabre saw blade S 2243 HM	Special for Brick
	2608650969	Sabre saw blade S 1130 Riff	Special for Cast and Brick
	2608656019	Sabre saw blade S 1122 BF	Flexible for Metal
	2608642515	Expert for Laminated Panel Циркулярен диск	303x30x32/22 60T
	2608642517	Expert for Laminated Panel Циркулярен диск	300x30x32/22 96T
	2608642516	Expert for Laminated Panel Циркулярен диск	250x30x32/22 80T
	2608642514	Expert for Laminated Panel Циркулярен диск	250x30x32/22 48T
	2608643054	Expert for Steel Циркулярен диск	160; 20; 30
	2608644018	Expert for Wood Циркулярен диск	160x20x2.2/1.6x48 T
	2608643056	Expert for Steel Циркулярен диск	190; 20; 40
2608644049	Expert for Wood Циркулярен диск	190x30x2.6/1.6x48 T	
	2608589530	HEX-9 MultiConstruction комплект от 5 части	4,5,6,8,10 mm
	2607002777	HEX-9 MultiConstruction	6x60x100
	2607002774	HEX-9 MultiConstruction	4x45x90
	2608596053	CYL-9 MultiConstruction	6 x 60 x 100 mm, d 5,5 mm
	2608596055	CYL-9 MultiConstruction	8 x 80 x 120 mm, d 7,2 mm
	2608596050	CYL-9 MultiConstruction	4 x 40 x 75 mm, d 3,8 mm
	2608596051	CYL-9 MultiConstruction	5 x 50 x 85 mm, d 4,5 mm
	2608596057	CYL-9 MultiConstruction	10 x 80 x 120 mm, d 9 mm
	2608602197	Standard for concrete Диамантен диск	115-22,23
	2608602196	Standard for concrete Диамантен диск	125-22,23
	2608630030	Нож за прободен трион T 101 B	Clean for Wood
	2608630014	Нож за прободен трион T 101 BR	Clean for Wood
	2608633528	Нож за прободен трион T 234 X	Progressor for Wood
	2608630040	Нож за прободен трион T 144 D	Speed for Wood

Попитайте вашия търговски представител за Бош Електроинструменти

Нови продукти

Артикулен номер	Наименование	Баркод	Препоръчителна цена на дребно без ДДС	Препоръчителна цена на дребно с ДДС
GAS				
06019C6100	GAS 18 V-Li; solo	3165140822787	140,83 лв*	169 лв*
GBA				
1600A00J0E	GBA 10,8 V; 2,5Ah OW-B	3165140859455	165,83 лв*	199 лв*
0602494026	5 x GBA 10,8 V; 2,5Ah OW-B	3165140859042	749,17 лв*	899 лв*
1600A00J0G	Starter-Set Car GAL 1830 W-DC + GBA 10,8V; 2,5Ah OW-B	3165140859479	415,83 лв*	499 лв*
1600A00J0F	Starter-Set GBA 10,8 V; 2,5Ah OW-B + GAL 1830 W	3165140859462	274,17 лв*	329 лв*
06019E0004	Комплект инструменти с индуктивно зареждане GSR 10,8 V-EC + GDR 10,8 V-EC; L-BOXX	3165140859073	815,83 лв*	979 лв*
GBL				
06019F5100	GBL 18V-120	3165140821032	132,50 лв*	159 лв*
GCL				
0601066E00	GCL 2-15 + RM1	3165140836371	279,17 лв*	335 лв*
06159940FV	GCL 2-15 + BT 150 статив	3165140860734	340,83 лв*	409 лв*
0601066E02	GCL 2-15 + RM1; куфар	3165140837224	382,50 лв*	459 лв*
GHO				
06015A4000	GHO 16-82; куфар	3165140771016	324,17 лв*	389 лв*
06015A4301	GHO 26-82 D;	3165140771139	357,50 лв*	429 лв*
06015A4300	GHO 26-82 D; куфар	3165140771122	374,17 лв*	449 лв*
0601596000	GHO 6500;	3165140831987	274,17 лв*	329 лв*
GSR				
06019F1000	GSR 14,4 VE-EC; solo; L-BOXX	3165140812580	490,83 лв*	589 лв*
06019F1001	GSR 14,4 VE-EC; 2x 4,0; AL 1860; L-BOXX	3165140812597	865,83 лв*	1039 лв*
06019F1100	GSR 18 VE-EC; solo; L-BOXX	3165140812610	499,17 лв*	599 лв*
06019F1101	GSR 18 VE-EC; 2x 4,0; AL 1860; L-BOXX	3165140812627	957,50 лв*	1149 лв*
06019F1102	GSR 18 VE-EC; 2x 5,0; AL 1880; L-BOXX	3165140814027	982,50 лв*	1179 лв*
GSS				
06012A2100	GSS 140-1 A	3165140785907	182,50 лв*	219 лв*
06012A2200	GSS 160-1 A	3165140785945	182,50 лв*	219 лв*
06012A2300	GSS 160 Multi; L-BOXX	3165140785983	274,17 лв*	329 лв*
GWS				
0601394000	GWS 750 115 mm	3165140823326	149,17 лв*	179 лв*
0601394001	GWS 750 125 mm	3165140823357	149,17 лв*	179 лв*
L-BOXX станция за индуктивно зареждане				
1600A00DN2	L-BOXX за индуктивно зареждане 230 V-AC; с Inverter (UNI)	3165140843386	699,17 лв*	839 лв*
1600A00D6M	L-BOXX вложка за индуктивно зареждане	3165140841568	29,16 лв*	35 лв*

Лимитирано предложение: Заедно е по-евтино!

GWS 10,8-76 V-EC ъглошлайф + 7x диска

Артикулен номер: **061599759C**

САМО ДО 15.ЮЛИ!

GSR 18 VE-EC

Окомплектовка:
+ 2x 2,5 Ah батерии
+ 2x диска
Expert for Inox
+ 1x карбиден диск
Just now!
+ 5x диска
Expert for Inox
+ 1x карбиден диск
+ 1x диамантен диск

686 лв*

Артикулен номер:
061599759C



BOSCH Новости и специални предложения

Професионални електроинструменти, Измервателна техника и Консумативи

Казват, че SDS-plus-5X не се чупи, когато срещне арматура...

НОВО! SDS Plus 5X

- **Центриращ връх** за по-добро центриране и точно водене по време на пробиване
- **4 режещи ръба** Геометрията на главата предотвратява заклиняване в арматура. Свредлото не се чупи.
- **Големи канали** за отвеждане на праха за по-дълъг живот и по-бързо пробиване
- Уникален **асиметричен дизайн** на пробиващата глава, осигуряващ бързо отвеждане на праха и намалено износване



... защото ги третираме
със специален гел.

... защото използваме
метал от астероиди.

... защото ги изпилваме
на ръка от едно парче
стомана.

Вашият дистрибутор:

Период на валидност **МАЙ - АВГУСТ 2016**

Роберт Бош ЕООД
Отдел Електроинструменти
Бул. Черни връх 51Б
Бизнес център FPI, 1407 София, България
www.bosch-professional.com



BOSCH

Техника за живота