

STIHL®



BG

Каталог 2018



„Работата сред природата е предизвикателство. И всеки път е истинско преживяване.“

Природата ни впечатлява със своята сила и красота. Често обаче работата сред природата е истинско предизвикателство. И е толкова по-приятно, когато усетите онова прекрасно чувство, че сте свършили добра работа. Когато подрязвате живия плет и той постепенно приема форма или в гората, когато някое голямо дърво падне на точно определеното място и там отново проникне повече светлина. Работата сред природата Ви дарява с много такива моменти. За да можете изцяло да се отдадете на тези моменти и задачи, ние създаваме уреди, съобразени с Вашите индивидуални потребности. Както за Вашата собствена градина, така и за селското или горското стопанство. С нашите уреди Вие сте отлично оборудвани за работа сред природата.



N. Schill

Д-р Николас Шил
Председател на Консултативния съвет на STIHL



STIHL
HERA 84T

1

Акумулаторни уреди

➤ от стр. 8



2

Моторни триони и кастрачки

➤ от стр. 30



3

Режещи гарнитури

➤ от стр. 52



4

Моторни коси и хресторези

➤ от стр. 66



5

Акумулаторни косачки

➤ от стр. 92



6

КомбиСистема и МултиСистема

➤ от стр. 100



7

Ножици и уреди за жив плет

➤ от стр. 112



8

Уреди за бране на плодове

➤ от стр. 128



9

Уреди за почистване

➤ от стр. 134



10

Моторни и механични пръскачки

➤ от стр. 166



11

Резачка за камъни, ъглошлийфи и свредели

➤ от стр. 174



12

Гориво-смазочни материали

➤ от стр. 194



13

Ръчни инструменти и принадлежности за работа в гората

➤ от стр. 202



14

Лична защитна екипировка

➤ от стр. 214



15

Фен артикули с марка STIHL

➤ от стр. 250

**Първокласна техника в детайли**

Подробна информация и разяснения относно нашите уреди и технически решения ще намерите в глосара.

➤ от стр. 266

Акумулаторни уреди

Телескопичен лост за HSA 25	Стр. 12
RMA 235	Стр. 16
RMA 339	Стр. 16
KMA 130 R	Стр. 21
RMA 448 TC	Стр. 22
RMA 2 RT	Стр. 22
HTA 85	Стр. 24
Чантичка за колан AP със свързващ кабел	Стр. 26

Моторни коси и хресторези

Самар ADVANCE X-TREEm	Стр. 78
Глава за косене AutoCut Шпула	Стр. 84
Глава за косене AutoCut 2-2	Стр. 84
Глави за косене PolyCut 7-3, 27-3 и 47-3	Стр. 84
Комплект пластмасови ножове за PolyCut 7-3, 27-3 и 47-3	Стр. 86
Високотехнологични корди CF3 Pro, Ø 2,4 мм в ролка с дължина 212 м, Ø 2,7 мм в ролка с дължина 172 м, Ø 3,0 мм в ролка с дължина 134 м, Ø 3,3 мм в ролка с дължина 113 м	Стр. 87
Циркулярни дискове, плоски зъби 200 мм (22 зъба) HP, 200 мм (22 зъба) HP, 225 мм (22 зъба) HP	Стр. 88
Предпазител срещу износване за PolyCut 27-3 и 47-3	Стр. 90

Акумулаторни косачки

RMA 235	Стр. 95
RMA 339	Стр. 95
RMA 448 TC	Стр. 96
RMA 2 RT	Стр. 96

КомбиСистема и МултиСистема

MM 56	Стр. 109
-------	----------

Ножици и уреди за жив плет

HS 46 C-E	Стр. 115
-----------	----------

Уреди за бране на плодове

SP 92 C-E	Стр. 131
SP 92 TC-E	Стр. 133

Уреди за почистване

Плоска дюза, права, за BGA 56	Стр. 141
SHE 81	Стр. 144
SE 133 ME	Стр. 162
Филтърна торбичка със затвор срещу прах, за SE 133 ME	Стр. 163
Торба за изхвърляне, за SE 133 ME	Стр. 163
PTFE-плосък нагънат филтър, за SE 133 ME	Стр. 163
Всмукателен маркуч	Стр. 165

Резачка за камъни, ъглошлайфи и свредели

Ограничител дълбочината на рязане	Стр. 182
Количка FW 20	Стр. 183
Комплект за преоборудване със система за бързо монтиране	Стр. 183
Абразивен диск, за конструкционна стомана K-ME, Ø 350 мм	Стр. 184

Лична защитна екипировка

Яке Protect MS	Стр. 232
Панталон Protect MS	Стр. 232
Допълнителна принадлежност: нагръдник за Protect MS	Стр. 233
Яке DuroFlex	Стр. 234
Антифони DYNAMIC BT, DYNAMIC BT-PC и DYNAMIC BT-N	Стр. 241
Комбинирана предпазна каска FUNCTION Basic	Стр. 242
Комбинирана предпазна каска	

НОВИ ПРОДУКТИ

FUNCTION Universal	Стр. 242
Комбинирана предпазна каска ADVANCE Vent	Стр. 244
Комбинирана предпазна каска ADVANCE X-Vent	Стр. 244

Фен артикули с марка STIHL

Детски гумени ботуши	Стр. 252
Детско яке и панталон, за дъжд	Стр. 252
Лигавник „БОБЪР“	Стр. 252
Детски тениски „БОБЪР“	Стр. 253
Детски тениски „YOUNG WILD“	Стр. 253
Детска фланела с дълъг ръкав	Стр. 253
Детско поларено яке	Стр. 253
Детски суитчър „YOUNG WILD“	Стр. 254
Панталон	Стр. 254
Работно яке	Стр. 255
Суитчър	Стр. 255
Шапка „FAMILY OWNED“	Стр. 255
Шапка „1926“	Стр. 255
Тениска „FAMILY OWNED“	Стр. 255
Плетена шапка „FAMILY OWNED“	Стр. 255
Запалка Zippo	Стр. 256
Спортен екип	Стр. 256
Плетена шапка „CHAINSAWS“	Стр. 257
Тениска „NO#CHAIN“	Стр. 257
Суитчър „FIR CONE“, дамски	Стр. 257
Раница „CHAINSAWS“	Стр. 257

Мешка „NO#CHAIN“	Стр. 257
Мешка „FIR CONE“	Стр. 257
Комплект дървени пощенски картички	Стр. 259
Форма за печене „РЕЗАЧКА“	Стр. 259
Поларено яке	Стр. 259
Тениска „CHAINSAW“, дамска	Стр. 260
Тениска „CHAINSAW“	Стр. 260
Суитчър	Стр. 260
Тениска	Стр. 260
Шапка „CHAINSAW“	Стр. 260
Тениска „STIHL“	Стр. 260
Значка „STIHL“	Стр. 260
Суитчър с качулка „INSTINCT“	Стр. 261
Риза	Стр. 261
Тениска „INSTINCT“, дамска	Стр. 261
Тениски „MAY NATURE“	Стр. 261
Яке	Стр. 262
Поларено яке, дамско	Стр. 262
Чорапи „EXPLORING“	Стр. 262
Шапка „INSTINCT“	Стр. 262
Плетена шапка	Стр. 262
Ръкавици	Стр. 263
Шал	Стр. 263
Тениска, черна	Стр. 264
Тениска, оранжева	Стр. 264
Винтияга „ATHLETIC“	Стр. 264
Суитчър с качулка „ATHLETIC“	Стр. 265
Потник „ATHLETIC“, дамски	Стр. 265
Спортни къси панталони „ATHLETIC“	Стр. 265
Клин „ATHLETIC“, дамски	Стр. 265
Шапка „ATHLETIC“	Стр. 265
Сак	Стр. 265
Кърпа за ръце	Стр. 265

Акумуляторни уреди

1

С радост
и енергия ...
да започнем
заедно.



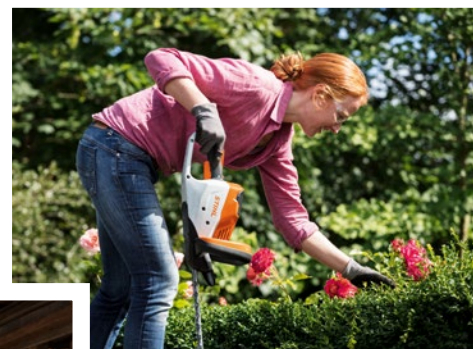

Ако Ви зове градинската работа, понякога е необходима издръжливост. С нашите уреди с висок капацитет, захранвани с акумулаторни батерии с дълъг живот, Вашата енергия никога не свършва. Компактната конструкция и ниското тегло спомагат да работите без напрежение.

Акумулаторни продукти за поддръжка на малки градински площи 12

Акумулаторна система COMPACT за поддръжка на средни и по-големи градински площи 14

» Обзорно представяне на времето за зареждане на акумулаторните батерии, продължителността на работа на уредите за едно зареждане на батериите и производителността на единица площ на по-малките акумулаторни уреди и тези от серия COMPACT 19

Акумулаторна система PRO за професионална употреба 20

» Обзорно представяне на времето за зареждане на акумулаторните батерии, продължителността на работа на уредите за едно зареждане на батериите и производителността на единица площ на моделите от серия PRO 29



Лесни, гъвкави, устойчиви.

Който обича работата в градината и сред природата, винаги мисли за утрешния ден: природата трябва да се развива и поддържа по възможност устойчиво и с минимално отделяне на вредни емисии. Уредите с акумулаторна батерия на STIHL са перфектният избор за тази цел.

Техника

- Всички акумулаторни уреди се задвижват от мощни литиево-йонни батерии.
- Висококачествените и оптимално напаснати елементи допълнително повишават ефективността.
- Електрониката на ЕС-двигателя осигурява устойчива постоянна мощност.

Качество

- Във всеки акумулаторен уред на STIHL са внедрени технологични знания до най-малкия детайл.
- Нашият 90-годишен опит при разработване и употреба на моторни уреди за поддръжка на горски и зелени площи гарантира първокласен резултат, качество и надеждност.

Разнообразие

- От любител до професионалист: със своя широк асортимент STIHL предлага подходящия уред за всеки.
- Акумулаторните системи STIHL са широко приложими за лична и професионална употреба.

Akku Power. Made by STIHL.

1



Акумулаторни продукти за поддръжка на малки градински площи

С акумулаторните продукти на STIHL получавате подходящата помощ за поддръжка на Вашето любимо място. Акумулаторните батерии позволяват бързо и лесно боравене и осигуряват необходимата мощност. Така дребните работи в градината се извършват още по-лесно.

➤ Повече ще научите на стр. 12



Акумулаторна система COMPACT за поддръжка на средни и по-големи градински площи

Вашата градина е Вашият изцяло личен проект. Инструментите, които използвате тук, трябва да отговарят на високи изисквания. Необходимо е да са с голяма мощност, но в същото време лесни за употреба. Акумулаторната система COMPACT на STIHL със сменяеми батерии АК Ви предлага точно тази комбинация. С разнообразния и качествен асортимент от уреди STIHL Ви изпълнявате без проблем всички свои задачи.

➤ Повече ще научите на стр. 14



Акумулаторна система PRO за професионална употреба

За Вашата работа от основно значение са максималната мощност, продължителността на работа и лесното боравене с техниката. Професионалният акумулаторен продукт е абсолютно необходим не само затова, че е толкова тих. С акумулаторната система PRO STIHL предлага широк асортимент от уреди за професионални нужди.

➤ Повече ще научите на стр. 20



Акумулаторни продукти за поддръжка на малки градински площи

Със своите акумулаторни продукти STIHL има правилното решение за всички важни специфични работи в градината. Елегантният модерен дизайн на уредите прави работата изключително удобна. Ниското тегло и вградената акумулаторна батерия улесняват допълнително управлението на ножицата за жив плет, уреда за обдухване и акумулаторната коса. Акумулаторните продукти могат да се употребяват без специална подготовка.

HSA 25



Lithium-Ion

Акумулаторна ножица за храсти с нож за храсти за подкастриране и поддръжка на малки, вечнозелени живи плетове и декоративни храсти с дребни листа. С ножа за трева може да се използва за довършителни работи по краищата на тревни площи на терасата, около цветни лехи и дома. Ергономична гумирана ръкохватка, ножове с двоен ход за ефективно рязане и ниско ниво на вибрации, тегло 0,6 кг[Ⓣ]. Акумулаторната батерия е подходяща само за HSA 25. Допълнителна информация за елементите на оборудването и техническите данни ще намерите на страница 122.

В окомплектовката са включени:

- 1 x литиево-йонна акумулаторна батерия, 21,6 Wh, продължителност на работа до 110 мин
- 1 x зарядно устройство, продължителност на зареждане на акумулаторната батерия 140 мин/180 мин (80%/100%)
- 1 x нож за храсти, работна дължина 17 см
- 1 x нож за трева, работна ширина 11 см
- 1 x калъф, в черен/оранжев цвят, с възможност за монтиране на стена

Дължина на рязане	Кат. номер	Цена
17 см	4515 011 3510	от 232,00 лв.

Телескопичен лост за HSA 25

Дава възможност за работа с HSA 25 в изправено положение. Смяна на батерията в контролната ръкохватка, безстепенна настройка на дължината от 95 до 110 см, регулируем работен ъгъл в обхват от 125°, лесно подвижни колела за плъзгане.

НОВО



Кат. номер 4515 710 7100
Цена от 74,14 лв.

HSA 45



Lithium-Ion

Много лека акумулаторна ножица за жив плет с добра производителност при рязане за подрязване на клоно около дома. Едностранно заточени ножове с разстояние между зъбите 24 мм, вграден предпазител на режещия нож, завинтен ограничител на ножа, вградена литиево-йонна акумулаторна батерия (36 Wh) с индикатор за нивото на зареждане, тегло 2,3 кг[Ⓣ]. Време за зареждане на акумулаторната батерия 145 мин/210 мин (80%/100%). Допълнителна информация за елементите на оборудването и техническите данни ще намерите на страница 122.

Дължина на рязане	Кат. номер	Цена
50 см	4511 011 3500	от 232,00 лв.

BGA 45



Lithium-Ion

Удобен акумулаторен уред за обдухване за почистване на малки площи около дома. Кръгла дюза, вградена литиево-йонна акумулаторна батерия (45 Wh) с индикатор за нивото на зареждане, тегло 2,0 кг[Ⓣ]. Време за зареждане на акумулаторната батерия 210 мин/300 мин (80%/100%). Допълнителна информация за елементите на оборудването и техническите данни ще намерите на страница 142.

Кат. номер 4513 011 5900, цена от 232,00 лв.

Обзорно представяне на продължителността на работа с едно зареждане на акумулаторната батерия ще намерите на стр 19.

Lithium-Ion



FSA 45

Lithium-Ion



Компактна акумулаторна коса за леки довършителни работи и косене на декоративни площи около дома. Вградена литиево-йонна (36 Wh) акумулаторна батерия с индикатор за нивото на зареждане, регулируема без инструмент тръба на предавателния вал и кръгова ръкохватка, регулируем работен ъгъл на блока за косене и за вертикално обкантване, лесна смяна между ножове PolyCut и корда без смяна на главата за косене, ограничен тегло 2,3 кг[®]. Време за зареждане на акумулаторната батерия 145 мин/210 мин (80%/100%). Допълнителна информация за елементите на оборудването и техническите данни ще намерите на страница 80.

Кат. номер 4512 011 5700

Цена от 232,00 лв.

Производителност на единица площ за едно зареждане на батерията[®] (примерна употреба)

HSA 25



При подравняване и оформяне до ... топиарии кълба от чимшир



30 топиарии кълба

HSA 45



До ... м² жив плет



80 м²

BGA 45



При суха шума върху асфалт до ... м²



200 м²

FSA 45



Ивица по края на тревна площ до ... м / тревна площ до ... м²



250 м / 50 м²

® Посочените данни са приблизителни и зависят от употребата на уреда



Акумулаторна система COMPACT за поддръжка на средни и по-големи градински площи

С уредите от акумулаторната система COMPACT Вие можете да се справите отлично с тежки задачи в градината си. Сменяемите литиево-йонни батерии от тип АК предлагат висока ефективност и издръжливост при обработване и на големи площи. Всички батерии АК без проблем се комбинират с всяко зарядно устройство AL и всеки уред от серия COMPACT.

MSA 120 C-BQ



Лек акумулаторен верижен трион за поддръжка на двора и градината около дома и за обикновени занаятчийски дейности. Гумирана ръкохватка, бърза и комфортна смяна на веригата благодарение на устройството на STIHL за бързо обтягане на веригата, спирачка на веригата QuickStop Super, резервоар за масло с прозрачно прозорче, верига 1/4" PM3 за висока производителност при рязане, тегло 2,7 кг^①. Допълнителна информация за елементите на оборудването и техническите данни ще намерите на страница 50.

MSA 120 C-BQ без акумулаторна батерия и зарядно устройство^③

Дължина на шината	Кат. номер	Цена
30 см	1254 011 5870	от 434,00 лв.

Комплект MSA 120 C-BQ с АК 20 и AL 101^③

Дължина на шината	Кат. номер	Цена
30 см	1254 011 5880	от 585,00 лв.

MSA 140 C-BQ



Лек акумулаторен верижен трион за поддръжка на двора и градината около дома и за обикновени занаятчийски дейности. С 25 % по-висока производителност при рязане в сравнение с MSA 120 C-BQ. Гумирана ръкохватка, бърза и комфортна смяна на веригата благодарение на устройството на STIHL за бързо обтягане на веригата, спирачка на веригата QuickStop Super, резервоар за масло с прозрачно прозорче, верига 1/4" PM3 за висока производителност при рязане, тегло 2,6 кг^①. Допълнителна информация за елементите на оборудването и техническите данни ще намерите на страница 50.

MSA 140 C-BQ без акумулаторна батерия и зарядно устройство^③

Дължина на шината	Кат. номер	Цена
30 см	1254 011 5840	от 519,00 лв.

Комплект MSA 140 C-BQ с АК 30 и AL 101^③

Дължина на шината	Кат. номер	Цена
30 см	1254 011 5850	от 679,00 лв.

Обзорно представяне на производителността на единица площ за едно зареждане на батериите (примерна употреба) ще намерите на стр. 18. Обзорно представяне на времето за зареждане на акумулаторните батерии, продължителността на работа на уредите и производителността на единица площ за едно зареждане на батериите ще намерите на стр. 19.



HSA 56



Много лека ножица за жив плет с висока производителност при работа, за подрязване на храсти и жив плет около дома. Едностранно заточени ножове с разстояние между зъбите 30 мм, вграден предпазител на режещия нож с капковидна форма, завинтен ограничител на ножа. Тегло 2,9 кг[®]. Допълнителна информация за елементите на оборудването и техническите данни ще намерите на страница 122.

HSA 56 без акумулаторна батерия и зарядно устройство

Дължина на рязане	Кат. номер	Цена
45 см	4521 011 3500	от 333,00 лв.

Комплект HSA 56 с АК 10 и AL 101

Дължина на рязане	Кат. номер	Цена
45 см	4521 011 3510	от 438,00 лв.

BGA 56



Ергономично балансиран акумулаторен уред за обдухване с тясна конструкция за приятна работа с минимално усилие. Кръгла дюза, гумирана ръкохватка, тръба за обдухване с регулируема дължина на три степени за оптимално прилагане силата на обдухване при употреба, тегло 2,1 кг[®]. Допълнителна информация за елементите на оборудването и техническите данни ще намерите на страница 142.

BGA 56 без акумулаторна батерия и зарядно устройство

Кат. номер 4523 011 5900, цена от 262,00 лв.

Комплект BGA 56 с АК 20 и AL 101

Кат. номер 4523 011 5910, цена от 438,00 лв.



FSA 56



Лека акумулаторна коса с много добра производителност при косене. С диаметър на косене 280 мм, тръба на предавателния вал с регулиране на дължината посредством натискане на бутон и настройка на ръкохватката без инструмент, гумирана ръкохватка със спусък, ограничител. Автоматично регулиране на кордата при допир на главата за косене до земята, тегло 2,5 кг^①. Допълнителна информация за елементите на оборудването и техническите данни ще намерите на страница 80.

FSA 56 без акумулаторна батерия и зарядно устройство

Кат. номер 4522 011 5700, цена от 333,00 лв.

Комплект FSA 56 с АК 10 и AL 101

Кат. номер 4522 011 5710, цена от 438,00 лв.

RMA 339



НОВО

Възможност за доставка от пролетта на 2018!



Лека, маневрена акумулаторна косачка за поддръжка на средно големи тревни площи. Централна настройка височината на косене, автоматично регулиране на оборотите, както и оптимизирани към посоката на завихряне ножове осигуряват продължителна работа. Съгваем кош за трева с вместимост 40 литра и индикатор за нивото на запълване, ширина на косене 37 см, тегло 14,0 кг^②. Допълнителна информация за елементите на оборудването и техническите данни ще намерите на страница 98.

RMA 339 без акумулаторна батерия и зарядно устройство

Кат. номер 6320 011 1415, цена от 705,00 лв.

RMA 235



НОВО

Възможност за доставка от пролетта на 2018!



Лека, маневрена акумулаторна косачка за поддръжка на малки тревни площи. Централна настройка височината на косене, автоматично регулиране на оборотите, както и оптимизирани към посоката на завихряне ножове осигуряват продължителна работа. Ръкохватка с възможност за регулиране във височина на 2 степени и за съгване за компактно транспортиране и съхранение. Съгваем кош за трева с вместимост 30 литра и индикатор за нивото на запълване, ширина на косене 33 см, тегло 14,0 кг^②. Допълнителна информация за елементите на оборудването и техническите данни ще намерите на страница 98.

RMA 235 без акумулаторна батерия и зарядно устройство

Кат. номер 6311 011 1411, цена от 456,00 лв.

Професионален съвет от STIHL:



STIHL Ви предлага богат избор от акумулаторни батерии за

продуктите от акумулаторните системи COMPACT и PRO. За да разполагате винаги с оптимално оборудване за Вашата работа, STIHL Ви препоръчва точната акумулаторна батерия за всеки продукт. При тези препоръки се предлага най-добрата комбинация между максимален капацитет на уреда, достатъчна продължителност на работа на акумулаторната батерия, възможно най-ниско тегло и равномерно разпределение на теглото. По този начин оптималната работа на Вашите уреди винаги е гарантирана.

Акумулаторни батерии АК



Съвместими с акумулаторната система COMPACT на STIHL. Леки литиево-йонни акумулаторни батерии с различен енергоресурс и индикатор за нивото на зареждане (четири светодиода).

АК 10

59 Wh Акумулаторна енергия[®], 0,8 кг

Кат. номер 4520 400 6500

Цена от 134,00 лв.

АК 20

118 Wh Акумулаторна енергия[®], 1,2 кг

Кат. номер 4520 400 6503

Цена от 202,00 лв.

АК 30

187 Wh Акумулаторна енергия[®], 1,3 кг

Кат. номер 4520 400 6512

Цена от 271,00 лв.

Стандартно зарядно устройство AL 101



230 V. Съвместимо с акумулаторните батерии AP и АК на STIHL. С индикатор за работното състояние (светодиоден). Захващане на навигацията захранващ кабел с велкро-лента. Възможно е да бъде закрепено на стена.

Кат. номер 4850 430 2520

Цена от 83,00 лв.

Чанта за принадлежности за акумулаторни уреди



Лека, здрава чанта за удобно пренасяне и чисто съхранение на принадлежности за акумулаторните уреди на STIHL, напр. за една акумулаторна батерия с едно зарядно устройство.

Кат. номер 0000 881 0520

Цена от 41,84 лв.

Капак за отделение за батериите АК



















За покриване на отделението за батерията на уредите от акумулаторната система COMPACT на STIHL. Защитава от прах и замърсяване при продължително съхранение на уреда.

Кат. номер 4520 602 0900







Цена от 5,10 лв.





		AK 10	AK 20	AK 30
				
Производителност на единица площ за едно зареждане на батерията ^① (примерна употреба)				
MSA 120 C-BQ				
	При рязане на обрязан дървен материал (10x10 см) до ... разреза 	40 Разреза ^②	100 Разреза	150 Разреза
MSA 140 C-BQ				
	При рязане на обрязан дървен материал (10x10 см) до ... разреза 	40 Разреза ^②	100 Разреза ^②	180 Разреза
FSA 56				
	Ивица по края на тревна площ до ... м / тревна площ до ... м ² 	500 м / 100 м ²	1.000 м / 200 м ²	1.500 м / 300 м ²
HSA 56				
	До ... м ² жив плет 	140 м ²	280 м ²	420 м ²
BGA 56				
	При суха шума върху асфалт до ... м ² 	300 м ²	600 м ²	900 м ²
RMA 235				
	При тревни площи до ... м ² 	100 м ² ^②	200 м ²	300 м ²
RMA 339/RMA 339 C				
	При тревни площи до ... м ² 	150 м ² ^②	300 м ²	400 м ²

① Посочените данни са приблизителни и зависят от употребата на уреда

② Намалена мощност на уреда

	Сменяема акумулаторна батерия ^③	Вградена акумулаторна батерия ^③	AK 10 	AK 20 	AK 30 
Продължителност на зареждане на акумулаторната батерия (мин)^④					
AL 101 	-	-	55/ 80	105/ 150	160/ 205
AL 300 	-	-	20/ 30	25/ 45	35/ 60
AL 500 	-	-	20/ 30	25/ 45	35/ 60
Продължителност на работа за едно зареждане на батерията (до .. мин)^⑤					
STIHL HSA 25	110	-	-	-	-
STIHL FSA 45 (с PolyCut 2-2 нож/ корда)	-	20/ 12	-	-	-
STIHL HSA 45	-	40	-	-	-
STIHL BGA 45	-	10	-	-	-
STIHL MSA 120 C-BQ	-	-	15	35	55
STIHL MSA 140 C-BQ	-	-	15	35	45
STIHL FSA 56 (с глава за косене с корда)	-	-	20	40	60
STIHL HSA 56	-	-	40	80	120
STIHL BGA 56	-	-	10	20	30
Производителност на единица площ за едно зареждане на батерията (до ... м²)^⑤					
STIHL RMA 235 НОВО <small>Възможност за доставка от пролетта на 2018!</small>	-	-	100	200	300
STIHL RMA 339 НОВО <small>Възможност за доставка от пролетта на 2018!</small>	-	-	150	300	400

 препоръчителна гарнитура
 Намалена мощност на уреда

③ Времена за зареждане виж описанието на продукта

④ Продължителност на зареждане в минути до 80% / **100% от капацитета**

⑤ Посочените данни за продължителност на работа за едно зареждане на батерията и производителност на единица площ са приблизителни и могат да зависят от употребата на уреда и окосената маса



Акумулаторна система PRO за професионална употреба

Акумулаторният уред за професионална употреба трябва да притежава много качества: постоянна висока мощност, възможно най-голяма енергийна ефективност и ергономичност, както и гъвкавост в приложението. STIHL предоставя всичко това с акумулаторната система PRO. Сред богатия асортимент уреди професионалният потребител ще намери такъв, който е точно подходящ за всяко изискване при работа.

MSA 160 C-BQ



Акумулаторен трион за употреба в райони с наложени ограничения на шума. Устройство STIHL за бързо опъване на веригата, спирачка на веригата QuickStop Super, капачка на резервоара, която се отваря и затваря без инструмент, с верига 1/4" PM3 за фино рязане с висока производителност, тегло 3,1 кг^①. Допълнителна информация за елементите на оборудването и техническите данни ще намерите на страница 50.

MSA 160 C-BQ без акумулаторна батерия и зарядно устройство^④

Дължина на шината	Кат. номер	Цена
30 см	1250 200 0049	от 569,00 лв.

MSA 200 C-BQ



Акумулаторен трион с висока производителност при рязане за употреба в райони с наложени ограничения на шума. С 44 % по-висока производителност при рязане в сравнение с MSA 160 C-BQ. Устройство STIHL за бързо опъване на веригата, спирачка на веригата QuickStop Super, капачка на резервоара, която се отваря и затваря без инструмент, с верига 1/4" PM3 за фино рязане с висока производителност, метална зъбна опора, тегло 3,3 кг^①. Допълнителна информация за елементите на оборудването и техническите данни ще намерите на страница 50.

MSA 200 C-BQ без акумулаторна батерия и зарядно устройство^④

Дължина на шината	Кат. номер	Цена
30 см	1251 200 0018	от 639,00 лв.

Обзорно представяне на времето за зареждане на акумулаторните батерии, продължителността на работа на уредите и производителността на единица площ за едно зареждане на батериите ще намерите на стр. 29.

① тегло без акумулаторна батерия, с шина и верига

② тегло без акумулаторна батерия и КомбийИнструмент

③ С приставката за обдуване ВГ-КМ е необходима защита на слуха

④ С шина и верига

⑤ Обяснението на символите е на стр. 267

Lithium-Ion
PRO



KMA 130 R



✓ AR 1000
EC МОТОР
Lithium-Ion PRO

НОВО
Възможност за доставка от пролета на 2018!



Мощен акумулаторен КомбиДвигател с висок въртящ момент, съчетан с ниско тегло. Три степени на мощност за енергийно ефективна и тиха работа при всяка употреба, презрамен колан, тегло 3,2 кг[®] Подходящите КомбиИнструменти са представени от стр. 104 нататък, допълнителна информация за елементите на оборудването и техническите данни ще намерите на страница 106.

KMA 130 R без акумулаторна батерия и зарядно устройство
Кат. номер 4867 011 6820, цена от 659,00 лв.

Подходящи принадлежности



FS-KM
(глава за косене с корда)



HT-KM
(кастрачка)



FS-KM
(двустраниен нож)



BG-KM
(приставка за обдуване)



HL-KM 145°
(приставка за жив плет)

И още 7 други приставки от стр. 104 нататък.





RMA 448 TC



НОВО



Мощна акумулаторна косачка с голяма ширина на косене. Регулируема комфортна моно-ръкохватка за ергономична работа. Централна настройка височината на косене, автоматично регулиране на оборотите, както и оптимизирани към посоката на завихряне ножове осигуряват продължителна работа. Комфортен колесен механизъм, сгъваем кош за трева с вместимост 55 литра и индикатор за нивото на запълване, ширина на косене 46 см, тегло 24,0 кг[®]. Допълнителна информация за елементите на оборудването и техническите данни ще намерите на страница 98.

RMA 448 TC без акумулаторна батерия и зарядно устройство
Кат. номер 6358 011 1420, цена от 1090,00 лв.

RMA 2 RT



НОВО



Мощна акумулаторна косачка за мулчиране с голяма ширина на косене. Автоматично регулиране на оборотите осигурява продължителна работа. Свързан колесен механизъм на предните колела намалява усилието при косене, настройка на височината на степени по осите, ширина на косене 46 см, тегло 23,0 кг[®]. Допълнителна информация за елементите на оборудването и техническите данни ще намерите на страница 98.

RMA 2 RT без акумулаторна батерия и зарядно устройство
Кат. номер 6357 011 1400, цена от 1059,00 лв.

BGA 85



Много лесен и удобен за управление и обслужване акумулаторен уред за обдуване. Кръгла дюза, гумирана ръкохватка, безстепенно регулиране на оборотите, с много тих режим на работа, тегло 3,2 кг^③. Допълнителна информация за елементите на оборудването и техническите данни ще намерите на страница 142.

BGA 85 без акумулаторна батерия и зарядно устройство
Кат. номер 4853 011 5903, цена от 463,00 лв.

TSA 230^④



Удобен акумулаторен ъглошлайф за дискове с диаметър 230 мм. За работа на открито и в затворени помещения, дълбочина на рязане до 70 мм, водна връзка със сферичен кран и връзка за маркуч за мокро рязане. Блокировка на шпиндела, ремъчна предавка, която не изисква поддръжка. Тегло 3,9 кг^③. Допълнителна информация за елементите на оборудването и техническите данни ще намерите на страница 183.

TSA 230 без акумулаторна батерия и зарядно устройство
Кат. номер 4864 011 6600, цена от 699,00 лв.

HSA 66



Акумулаторна ножица за жив плет, която убеждава с висока производителност при рязане, съчетана с ниско тегло и постоянна честота на ходовете при натоварване дори и при тежки условия на работа. Разстояние между зъбите на ножа 30 мм, геометрия на ножа в капковидна форма за по-добро задържане на клоните в ножа, едностранно заточени ножове, вграден предпазител на режещия нож, завинтен ограничител на ножа, тегло 3,1 кг^③. Допълнителна информация за елементите на оборудването и техническите данни ще намерите на страница 122.

HSA 66 без акумулаторна батерия и зарядно устройство

Дължина на рязане	Кат. номер	Цена
50 см	4851 011 3525	от 449,00 лв.

KGA 770



Акумулаторна метла, подходяща за измитане на големи закрити и открити площи. Почистваща система STIHL MultiClean PLUS, централно регулиране на височината на 8 степени, странични колела, транспортна ръкохватка, възможност за компактно съхранение в изправено положение, ергономична ръкохватка, регулируема във височина на 2 степени. Много леко придвижване на уреда без усилие благодарение на акумулаторното задвижване на плоската и ролковата метла. Това дава възможност за много ефективно почистване на краища и ъгли, дори и когато уредът не се движи. Четиригодишна експлоатационна гаранция на износоустойчивите найлонови влакна на четките. Капацитет на контейнера за боклук 50 л, работна ширина 77 см, тегло 16,0 кг^③. Допълнителна информация за елементите на оборудването и техническите данни ще намерите на страница 148.

KGA 770 без акумулаторна батерия и зарядно устройство
Кат. номер 4860 011 4703, цена от 1 279,00 лв.

③ тегло без акумулаторна батерия и без диск
④ Снимките представят специално оборудване

HTA 85



НОВО



Акумулаторна кастрачка с телескопична тръба на предавателния вал за използване в овощарството и при професионална поддръжка короните на дървета. Лека и мощна, с верига 1/4" РМЗ за много точно подвеждане и добра производителност при рязане, с ниско ниво на вибрации и тих режим на работа за използване в градски райони. Оборудвана със странично опъване на веригата и обезопасена срещу изгубване гайка на капака на водещото колело. Обща дължина 270 – 390 см., тегло 4,9 кг^③. Допълнителна информация за елементите на оборудването и техническите данни ще намерите на страница 50.

HTA 85

без акумулаторна батерия и зарядно устройство^④

Кат. номер 4857 200 0007

Цена от 929,00 лв.

FSA 65



Акумулаторна коса за довършителни работи. Диаметър на косене 300 мм, гумирана ръкохватка, безстепенно регулируема кръгова ръкохватка, при допир на главата за косене до земята дължината на кордата се регулира автоматично, тегло 2,7 кг^③. Допълнителна информация за елементите на оборудването и техническите данни ще намерите на страница 80.

FSA 65 без акумулаторна батерия и зарядно устройство

Кат. номер 4852 011 5706

Цена от 438,00 лв.

FSA 85



Акумулаторна коса за косене покрай препятствия, както и около дървета и храсти. Диаметър на косене 350 мм, безстепенно регулируема кръгова ръкохватка, регулиране на ръкохватката без инструмент, при допир на главата за косене до земята дължината на кордата се регулира автоматично, безстепенно регулиране на оборотите, ограничител, тегло 2,8 кг^③. Допълнителна информация за елементите на оборудването и техническите данни ще намерите на страница 80.

FSA 85 без акумулаторна батерия и зарядно устройство

Кат. номер 4852 011 5707

ASA 65



Акумулаторна ножица с висока производителност при работа за бързо рязане на лозови пръчки и други подобни клонове. С нея могат да работят десничари и левичари, здрав алуминиев корпус, ергономична форма на ръкохватката, електронно регулиране на отвора между режещите рамена, лесна смяна на режещите рамена, доставя се в стабилен пластмасов куфар. Тегло 750 г^③. Допълнителна информация за елементите на оборудването и техническите данни ще намерите на страница 204.

ASA 65 без акумулаторна батерия и зарядно устройство

Кат. номер 4861 011 6221

Цена от 2623,00 лв.

Комплект ASA 65

с AP 200 и AL 101

Кат. номер 4861 200 0030,

цена от 2899,00 лв.

Лозарска ножица ASA 65



Ножица без система за носене, пулт за управление и куфар.

Кат. номер 4861 740 5100

ASA 85



Мощна акумулаторна ножица за рязане на клони с дебелина до 45 мм. Подходяща за подрязване при поддръжка на общински зелени площи, при отглеждане на овощни и лозови насаждения и в разсадници. Здрав алуминиев корпус, ергономична форма на ръкохватката, четиристепенно регулиране на отвора между режещите рамена, доставя се в стабилен пластмасов куфар. Тегло 980 г[®]. Допълнителна информация за елементите на оборудването и техническите данни ще намерите на страница 204.

ASA 85 без акумулаторна батерия и зарядно устройство
Кат. номер 4861 011 6201
Цена от 2 799,00 лв.

Ножица за клони ASA 85



Ножица без система за носене, пулт за управление и куфар
Кат. номер 4861 740 5110



Акумулаторни батерии AP



Съвместими с акумулаторната система PRO на STIHL. Много мощни литиево-йонни акумулаторни батерии с индикатор за нивото на зареждане (четири светодиода). Предлагат се с различен енергоресурс.

До изчерпване на количествата!

AP 80

76 Wh Акумулаторна енергия^②, 1,1 кг
Кат. номер 4850 400 6500
Цена от 255,01 лв.

AP 100

76 Wh Акумулаторна енергия^②, 0,8 кг
Кат. номер 4850 400 6520
Цена от 185,00 лв.

AP 200

151 Wh Акумулаторна енергия^②, 1,3 кг
Кат. номер 4850 400 6530
Цена от 235,00 лв.

AP 300

227 Wh Акумулаторна енергия^②, 1,7 кг
Кат. номер 4850 400 6540
Цена от 315,00 лв.

Носени на гръб акумулаторни батерии AR



Носени на гръб литиево-йонни акумулаторни батерии с висок енергоресурс за продължителна непрекъсната работа. Здрав корпус с опорна плоча и индикатор за нивото на зареждане (шест светодиода), удобни и ергономични презрамки колани с вградена дръжка за носене и защита от дъжд.

AR 1000

626 Wh Акумулаторна енергия^②, 4,1 кг^③/5,5 кг^④, с USB буска за зареждане на смартфон и др.
Кат. номер 4865 400 6505
Цена от 1 260,00 лв.

AR 2000

916 Wh Акумулаторна енергия^②, 6,5 кг^③/7,8 кг^④
Кат. номер 4865 400 6510
Цена от 1 460,00 лв.

AR 3000

1 148 Wh Акумулаторна енергия^②, 6,8 кг^③/8,1 кг^④
Кат. номер 4865 400 6520
Цена от 1 680,00 лв.

Стандартно зарядно устройство AL 101



230 V. Съвместимо с акумулаторните батерии AP и АК на STIHL. С индикатор за работното състояние (светодиоден). Захващане на навития захранващ кабел с велкро-лента. Възможно е да бъде закрепено на стена.

Кат. номер 4850 430 2520
Цена от 83,00 лв.

Устройства за бързо зареждане AL



230 V. За акумулаторните батерии АК, AP и AR на STIHL. Ухо на дъното на корпуса за закрепване на стена и съхранение на захранващия кабел, с индикатор за работното състояние (светодиоден) и активно охлаждане на акумулаторната батерия.

AL 300
Кат. номер 4850 430 5500
Цена от 150,00 лв.

AL 500
Кат. номер 4850 430 5700
Цена от 240,00 лв.

Чантичка за колан AP със свързващ кабел

НОВО



Прави възможно предаването на енергия между акумулаторна батерия AP на STIHL и уред с буска. Може да се комбинира със системата за носене колан с презрамки, за акумулаторни батерии. Дължина на кабела 120 см. С вградена електроника за прекъсване при претоварване и със звуково сигнализиране.

Кат. номер 4850 440 5101
Цена от 202,40 лв.

Капак за отделение за батериите AP



За покриване на отделението за батерията на акумулаторните уреди от акумулаторната система PRO на STIHL. Защишава от прах и замърсяване при продължително съхранение на уреда.

Кат. номер 4850 602 0900
Цена от 6,00 лв.

Професионален съвет от STIHL:



STIHL Ви предлага богат избор от акумулаторни батерии за продуктите от акумулаторните системи COMPACT и PRO. За да разполагате винаги с оптимално оборудване за Вашата работа, STIHL Ви препоръчва точната акумулаторна батерия за всеки продукт. При тези препоръки се предлага най-добрата комбинация между максимален капацитет на уреда, достатъчна продължителност на работа на акумулаторната батерия, възможно най-ниско тегло и равномерно разпределение на теглото. По този начин оптималната работа на Вашите уреди винаги е гарантирана.



Комплект части за свързване с AR



Адаптер за прикрепване на подложка за FSA и BGA към презрамените колани на акумулаторните батерии AR. С помощта на катарамите можете бързо и лесно да смените различни подложки.

Кат. номер 4866 007 1000
Цена от 8,89 лв.

Чанта за акумулаторни принадлежности



Лека, здрава чанта за лесно пренасяне и чисто съхранение на принадлежности за акумулаторните уреди на STIHL, напр. за една акумулаторна батерия с едно зарядно устройство.

Кат. номер 0000 881 0520
Цена от 41,84 лв.

Колан за акумулаторни батерии

До изчерпване на количествата!



Здрав и ергономичен колан с чантичка за батерии AP на STIHL. Намалва се общото тегло на уреда в ръцете, тъй като акумулаторната батерия се носи на колана. Енергията се предава от батерията в чантичката към уреда по гъвкав кабел и посредством лекия адаптер AP.

Кат. номер 4850 490 0100
Цена от 183,98 лв.

Принадлежност: Чантичка за колана за акумулаторни батерии



За лесно пренасяне на още една акумулаторна батерия AP или други аксесоари като защитни очила, ръкавици или спрей за разтваряне на смола. За закрепване на колана за акумулаторни батерии.

Кат. номер 4850 491 0101
Цена от 37,90 лв.

Принадлежност: Презрамки за колана за акумулаторни батерии

До изчерпване на количествата!



Удобни презрамки за разпределяне теглото на уреда върху раменете. Лесно закрепване към колана за акумулаторни батерии.

Кат. номер 4850 490 0301
Цена от 34,02 лв.

Принадлежност: Адаптер AP



За предаване на енергия между акумулаторна батерия AP на STIHL или носена на гръб акумулаторна батерия AR на STIHL и уред с отделение за акумулаторна батерия заедно с чантичка за колан AP със свързващ кабел.

Кат. номер 4850 440 0505

Принадлежност: Допълнителни тежести за адаптер AP



За прикрепване към адаптер AP за подобряване баланса на уреда, напр. при FSA 90, ок. 500 г.

Кат. номер 4850 007 1001
Цена от 20,88 лв.

Система за носене



Удобна, лека система за носене на до две акумулаторни батерии AP. Може да се използва в комбинация с чантичка за колан AP със свързващ кабел – като алтернатива на носените на гръб акумулаторни батерии AR. Подходяща за уреди с букса и уреди с отделение за батерията.

Кат. номер 4850 490 0400
Цена от 156,91 лв.

Класове уреди

При акумулаторната система PRO STIHL предлага оптималното решение за всеки случай на употреба. Когато е нужна максимална свобода на движенията, правилният избор са уредите с отделение за батерията. А ако се изисква минимално тегло с цел продължителна работа, най-подходящи за това са уредите с букса.



Уреди с отделение за акумулаторната батерия

Отделението за акумулаторната батерия е вградено в корпуса на уреда. Батерията се изважда лесно посредством освобождаване на блокиращия лост.



Уреди с букса

За предаване на енергията буксата на уреда се свързва посредством свързващия кабел с акумулаторните батерии AP или AR на STIHL. По този начин батерията може да бъде носена удобно, закачена на колан.

Принадлежности за акумулаторни уреди с букса

В зависимост от избора на акумулаторна батерия - AP или AR -се определя необходимата комбинация от принадлежности за ергономична работа.



KMA 130 R

Акумулаторна батерия



AP 100
AP 200
AP 300



AR 1000
AR 2000
AR 3000

Принадлежности - системи за носене и чантичка за колан





Колан с презрамки, за акумулаторни батерии, или система за носене



Чантичка за колан AP със свързващ кабел



	AP 100	AP 200	AP 300	AR 1000	AR 2000	AR 3000
Продължителност на зареждане на акумулаторната батерия (мин)^①						
AL 101 	60/ 90	125/ 165	190/ 250	-	-	-
AL 300 	25/ 50	30/ 55	45/ 75	130/ 180	190/ 250	220/ 300
AL 500 	25/ 35	25/ 35	25/ 35	90/ 120	100/ 130	120/ 160
Продължителност на работа за едно зареждане на батерията (до .. мин)^②						
STIHL MSA 160 C-BQ	15	35	50	125	180	230
STIHL MSA 200 C-BQ	15	35	45	110	160	200
STIHL HTA 85	15	35	55	125	180	230
STIHL KMA 130 R (с FS-KM, глава за косене с корда) ^{③④}	13/8/6 ^⑤	26/15/12 ^⑤	38/23/18 ^⑤	100/63/50 ^⑤	150/90/75 ^⑤	190/115/90 ^⑤
STIHL KMA 130 R (с FS-KM, двустранен нож) ^{③④}	24/16/13 ^⑤	50/32/25 ^⑤	75/45/40 ^⑤	200/130/100 ^⑤	300/190/150 ^⑤	370/240/190 ^⑤
STIHL FSA 65	25	50	75	200	300	380
STIHL FSA 85	15	30	45	120	180	220
STIHL HSA 66	60	120	180	450	660	800
STIHL BGA 85	8	16	24	65	90	115
STIHL KGA 770	70	140	210	-	-	-
STIHL TSA 230	6	12	18	50	75	95
STIHL ASA 65	210	420	630	-	-	-
STIHL ASA 85	200	400	600	-	-	-
Производителност на единица площ за едно зареждане на батерията (до ... м²)^②						
STIHL RMA 448 TC НОВО	150	300	450	-	-	-
STIHL RMA 2 RT НОВО	200	350	500	-	-	-

 препоръчителна гарнитура
 Намалена мощност на уреда

① Продължителност на зареждане в минути до 80% / **100% от капацитета**

② Посочените данни за продължителност на работа за едно зареждане на батерията и производителност на единица площ са приблизителни и могат да зависят от употребата на уреда и окосената маса

③ **НОВО** Възможност за доставка от пролетта на 2018!

④ Информация за продължителността на работа в комбинация с други КомбиИнструменти ще намерите на www.stihl.com/battery-life

⑤ Степен 1/Степен 2/Степен 3



Когато искате да постигнете най-доброто през работния ден, ние ще Ви съдействаме. С моторни триони, които съответстват изцяло на Вашите изисквания. Всички уреди са създадени в резултат на повече от 90 години опит и страст към техническите детайли. За да можете винаги да разчитате на Вашия моторен трион.

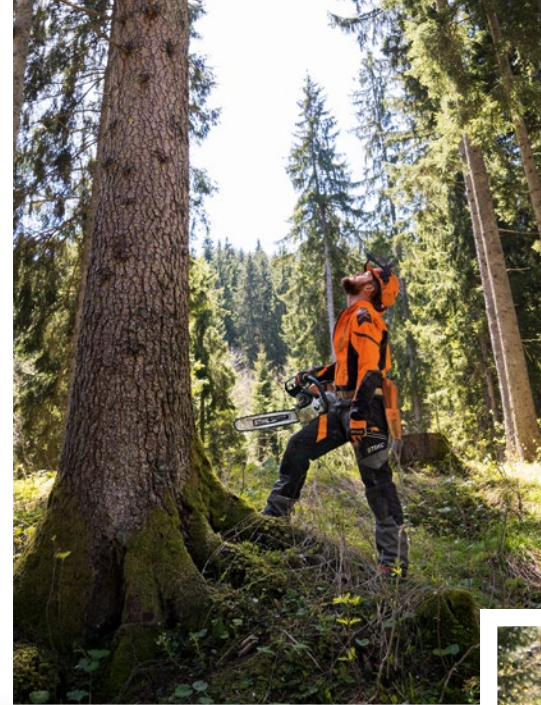

**Гъста гора,
зdrави
дървета ...
още един
добър ден.**

Бензинови триони	33
Бензинови триони за дома и двора и за рязане на дърва за огрев	33
Бензинови триони за селското стопанство, строителството и градинарството	35
Бензинови триони за горското стопанство	36
Триони за поддръжка на дървета / Трион за спасителни и аварийни операции	39
Акумулаторни триони	41
Електрически верижни триони	42
Принадлежности за моторни триони	44
Кастрачки и принадлежности	46
» Обзор на моторните триони и кастрачките	48

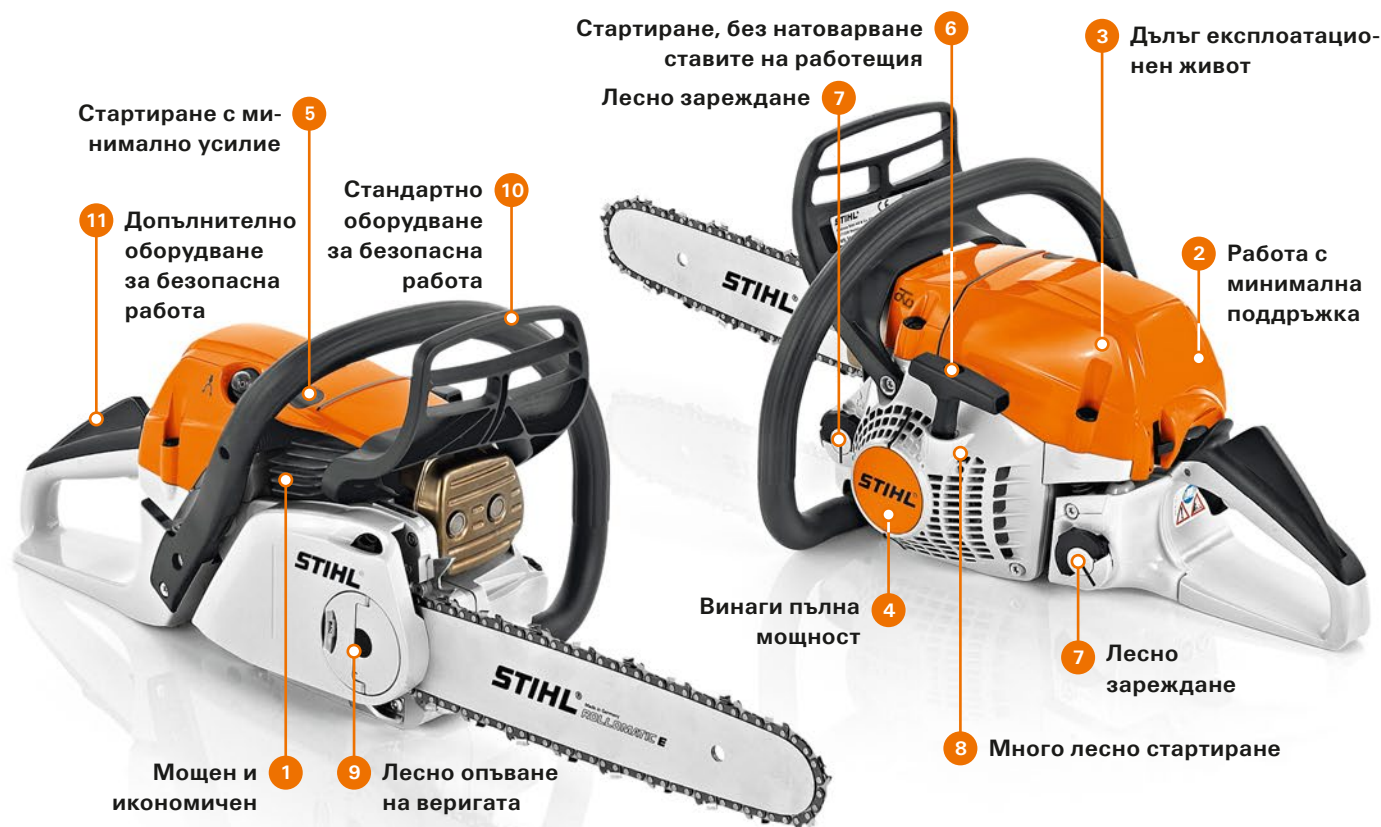

Техника

- 1 **Двигател 2-MIX на STIHL**
Двигателят 2-MIX на STIHL е мощен и едновременно с това икономичен. Разделянето на отпадните газове и прясната смес минимизира загубите със съдържание на гориво и по този начин повишава мощността като едновременно с това намалява разхода на гориво.
- 2 **Дълготрайна филтрираща система с предфилтър**
В сравнение с досегашните системи на филтриране издръжливостта на филтъра е увеличена многократно.
- 3 **HD2 филтър**
Този въздушен филтър филтрира и фините прахови частици още преди да достигнат до задвижващия механизъм – за много дълъг експлоатационен живот на двигателя. Благодарение на специалния му материал филтърът се почиства лесно чрез измиване, напр. с STIHL Varioclean и топла вода.
- 4 **STIHL M-Tronic (M)**
За студено стартиране STIHL M-Tronic се нуждае само от една стартова позиция на комбинирания лост. След стартиране може веднага да дадете пълна газ. Системата изчислява точното количество гориво, което е необходимо, и то се подава според нуждата. Иначе стартирате машината както обикновено на позиция I.



Комфорт

- 5 **Декомпресионен вентил**
Намалява необходимата сила за издърпване на стартерното въже като по този начин улеснява стартирането на моторния трион.
- 6 **STIHL ElastoStart**
Специалната ръкохватка с интегриран демпфериращ елемент осигурява равномерно стартиране без голямо съпротивление.
- 7 **Капачки на резервоарите, които се отварят и затварят без инструмент**
Специални капачки за бързо, лесно отваряне и затваряне на резервоарите без помощта на инструмент.
- 8 **STIHL ErgoStart (E)**
Работата при стартиране се поема от пружина между ролката на стартерното въже и колянвия вал, така че повече не е необходимо рязко издърпване на въжето. Това осигурява комфортно стартиране, почти без усилие.
- 9 **Устройство на STIHL за бързо опъване на веригата (B)**
С устройството на STIHL за бързо опъване на веригата тя може да бъде регулирана много лесно, без помощта на инструмент и пряк контакт с нея. Просто разхлабете капака на водещото колело и въртете регулиращото колело, докато веригата не бъде обтегната оптимално.

Сигурност





- 10 **Преден предпазител за ръка с STIHL QuickStop**
Задействането на предния предпазител за ръка активира ръчно спирачката на веригата, което блокира веригата. При достатъчно силен обратен удар спирачката на веригата се задейства автоматично. Веригата на триона спира да се движи за части от секундата.
- 11 **STIHL QuickStop Super (Q)**
Допълнителна спирачна система за по-голяма сигурност – ексклузивно от STIHL. Веригата на триона спира да се движи не само при достатъчно силен обратен удар или задействане на предния предпазител за ръка (10), но и при пускане на задната ръкохватка. Движението на веригата по инерция спира за части от секундата и се защитава потребителя.



Моля да имате предвид, че не всички продукти са оборудвани с изброените тук елементи. На тази страница са описани само най-важните от тях. Допълнителни подробности и информация можете да намерите от страница 266 нататък и в интернет на www.stihl.bg.



Бензинови триони за дома и двора и за рязане на дърва за огрев

-  за частни потребители и занаятчии
-  много подходящи за рязане на дърва за огрев
-  за поддръжка на градината и двора
-  за повяляне на малки дървета
-  за рязане на строителен дървен материал

MS 170



30,1 см³, 1,2 kW/1,6 к.с., 4,1 кг[Ⓛ]. Лек модел за рязане на дърва за огрев. Лесно управление благодарение на комбинирания лост, икономичен двигател 2-MIX.

Дължина на шината	Кат. номер	Цена
30 см	1130 200 0303	от 379,00 лв.

MS 180



31,8 см³, 1,4 kW/1,9 к.с., 4,1 кг[Ⓛ]. Лек модел за рязане на дърва за огрев с по-висока мощност от MS 170 и със странично опъване на веригата за безопасно и лесно регулиране на веригата. С шина с дължина 35 см подходящ за рязане на по-дебели клонове, икономичен двигател 2-MIX.

Дължина на шината	Кат. номер	Цена
35 см	1130 200 0356	от 445,00 лв.

➤ Други модификации

MS 180 C-BE виж таблицата на стр. 48

B = устройство за бързо опъване на веригата

E = ErgoStart

Ⓛ = тегло незареден с гориво, без шина и верига

Препоръчителна цена с ДДС

MS 181



31,8 см³, 1,5 kW/2,0 к.с., 4,3 кг[Ⓞ]. Много подходящ за поддръжка на двора и градината. Странично опъване на веригата за безопасно и лесно обтягане на веригата, дълготрайната филтрираща система предотвратява преждевременно замърсяване на въздушния филтър, икономичен двигател 2-MIX. С шина с дължина 35 см подходящ и за повяляне на малки дървета.

Дължина на шината	Кат. номер	Цена
35 см	1139 200 0145	от 519,00 лв.

MS 231



42,6 см³, 2,0 kW/2,7 к.с., 4,8 кг[Ⓞ]. Много подходящ за рязане на дърва за огрев. Странично опъване на веригата за лесно и безопасно регулиране на веригата, дълготрайна филтрираща система за дълги интервали между почистванията на филтъра, капачки на резервоарите, които се отварят и затварят без инструмент, за лесно и сигурно зареждане, икономичен двигател 2-MIX.

Дължина на шината	Кат. номер	Цена
35 см	1143 200 0520	от 639,00 лв.

➤ Други модификации
MS 231 C-BE виж таблицата на стр. 48

MS 211



35,2 см³, 1,7 kW/2,3 к.с., 4,3 кг[Ⓞ]. Подходящ за рязане на дърва за огрев. Странично опъване на веригата, икономичен двигател 2-MIX, преминаване от летен към зимен режим на работа и обратно за добра работа при различни външни температури, верига PM3 със стъпка $\frac{3}{8}$ " P за добра производителност при рязане.

Дължина на шината	Кат. номер	Цена
35 см	1139 200 0247	от 599,00 лв.

➤ Други модификации
MS 211 C-BE виж таблицата на стр. 48

MS 251



45,6 см³, 2,2 kW/3,0 к.с., 4,8 кг[Ⓞ]. Подходящ за добив на дърва за огрев в гората. Странично опъване на веригата, верига PM3 със стъпка $\frac{3}{8}$ " P за добра производителност при рязане, с шина 40 см за рязане на по-дебели дървета, икономичен двигател 2-MIX.

Дължина на шината	Кат. номер	Цена
40 см	1143 200 0539	от 729,00 лв.



➤ Други модификации
MS 251 C-BE виж таблицата на стр. 48

Комфортен елемент „С“ в модела на продукта: Много уреди на STIHL са оборудвани серийно със специални комфортни елементи и се разпознават по буквата „С“ в модела на продукта, напр. MS 211 C-BE. С буквата „Е“ тук се обозначава устройството STIHL ErgoStart, а с буквата „В“ – съответно устройството за бързо обтягане на веригата.

Подходящите гориво-смазочни материали са представени от страница 194 нататък.



Бензинови триони за селското стопанство, строителството и градинарството

-  за селскостопански производители, занаятчии и озеленители
-  за рязане на дърва за огрев, поддръжка на зелени площи и обработка на строителна дървесина

MS 271



50,2 см³, 2,6 kW/3,5 к.с., 5,6 кг^Q. За добив на дърва за огрев. Икономичен двигател 2-MIX, дълготрайна филтрираща система за дълъг живот на филтрите, капачки на резервоарите, които се отварят и затварят без инструмент, за безопасно и лесно зареждане, бърз достъп до елементите за сервизиране благодарение на еднокомпонентния капак на двигателя.

Дължина на шината	Кат. номер	Цена
40 см	1141 200 0319	от 879,00 лв.

MS 291



55,5 см³, 2,8 kW/3,8 к.с., 5,6 кг^Q. Много подходящ за добив на дърва за огрев. Икономичен двигател 2-MIX, дълготрайна филтрираща система за дълъг живот на филтрите, капачки на резервоарите, които се отварят и затварят без инструмент, за безопасно и лесно зареждане, както и верига RM със стъпка .325" за добра производителност при рязане.

Дължина на шината	Кат. номер	Цена
40 см	1141 200 0318	от 969,00 лв.

MS 391



64,1 см³, 3,3 kW/4,5 к.с., 6,2 кг^Q. Много подходящ за планирана сеч на дърва за огрев и обработка на строителна дървесина. С дълготрайна филтрираща система за много дълъг живот на филтрите, икономичен двигател 2-MIX, декомпресионен вентил за стартиране с минимално усилие.

Дължина на шината	Кат. номер	Цена
45 см	1140 200 0189	от 1 099,00 лв.

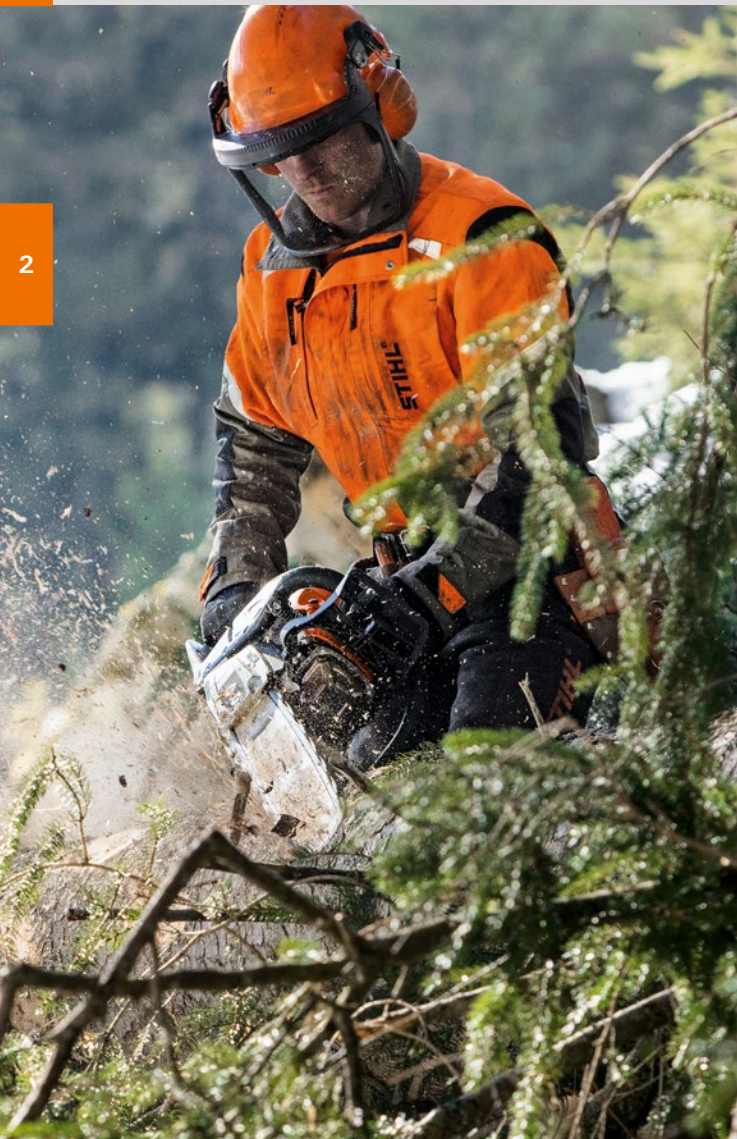

Бензинови триони за горското стопанство

- мощни и издръжливи
- справят се с всяко предизвикателство при професионална употреба
- за всички дейности в гората, напр. повяляне на дървета, кастрене или разтрупване
- висока мощност, ниско тегло и изключителен комфорт при работа

MS 241 C-M



42,6 см³, 2,3 kW/3,1 к.с., 4,5 кг[Ⓞ]. Съчетанието между по-висока мощност на двигателя и ниско тегло го прави много подходящ за добив на дребноразмерна дървесина. Серийно оборудван с M-Tronic. Дълготрайна филтрираща система с HD2 филтър за дълги интервали между почистванията на филтрите, обезопасена срещу изгубване гайка на капака на водещото колело, икономичен двигател 2-MIX, верига ³/₈" PS3 за много висока производителност при рязане.

Дължина на шината	Кат. номер	Цена
40 см	1143 200 0257	от 1070,00 лв.

MS 261



50,2 см³, 3,0 kW/4,1 к.с., 4,9 кг[Ⓞ]. Много подходящ за прореждане, добив на дребноразмерна дървесина и отгледна сеч в средно гъсти масиви. Дълготрайна филтрираща система с HD2 филтър, обезопасени срещу изгубване гайки на капака на водещото колело, странично опъване на веригата, декомпресионен вентил, STIHL ElastoStart, капачки на резервоарите, които се отварят и затварят без инструмент, бърз достъп до елементите за сервизиране благодарение на еднокомпонентния капак на двигателя.

Дължина на шината	Кат. номер	Цена
40 см	1141 200 0527	от 1 136,00 лв.

Комплект за по-висока ефективност MS 261 – Picco Super



Комплект за преоборудване на MS 261 с режеща гарнитура за по-бързо рязане (40 см). Подходяща за добив на иглолистна дървесина. Комплектът се състои от 1 шина, 3 вериги и 1 пръстеновидно водещо колело. 20% по-висока производителност при рязане в сравнение с режеща гарнитура Rapid Super, с подходящо водещо колело може да се използва и за MS 260.

Кат. номер 0000 007 1900, цена от 179,78 лв.

MS 362



59,0 см³, 3,5 kW/4,8 к.с., 5,6 кг[Ⓞ]. Много подходящ за работа в средно гъсти масиви. Дълготрайната филтрираща система с HD2 филтър гарантира много добро филтриране на въздуха, обезопасени срещу изгубване гайки на капака на водещото колело улесняват смяната на веригата, икономичен двигател 2-MIX.

Дължина на шината	Кат. номер	Цена
40 см	1140 200 0513	от 1379,00 лв.

MS 441



70,7 см³, 4,2 kW/5,7 к.с., 6,6 кг[Ⓞ]. Много подходящ за дърводобив в средно гъсти и гъсти масиви. Дълготрайна филтрираща система за дълги интервали между почистванията на филтъра, капачки на резервоарите, които се отварят и затварят без инструмент, за лесно и безопасно зареждане с гориво-смазочни материали.

Дължина на шината	Кат. номер	Цена
45 см	1138 200 0112	от 1469,00 лв.

Професионален съвет от STIHL:



В случай, че няма да използвате моторния си трион STIHL продължително време, най-добре направете следното: изсипете горивото от резервоара за гориво в подходящ за целта съд. Оставете моторния трион да работи, докато не спре сам и в горивната система не остане повече гориво. Демонтирайте веригата и шината и почистете режещата гарнитура с STIHL Varioclean, за да предотвратите засмояване на режещата гарнитура. Налейте масло за вериги. Оставете моторния си уред на сухо място и го защитете от слънце. За да го предпазите от напращаване, най-добре го поставете в калф или куфар за моторни триони на STIHL. Съхранявайте моторния си трион винаги на сигурно място, недостъпно за неинструирани за работа с него лица (напр. деца).



Иновативен дизайн

Комбинирана предпазна каска ADVANCE X-Vent

Лека комбинирана предпазна каска изключително удобна за носене за професионална работа в гората.

>> Повече информация на стр. 244

MS 461



76,5 см³, 4,4 kW / 6,0 к.с., 6,7 кг[Ⓛ]. Високопроизводителен моторен трион за прореждане на средногъсти и гъсти масиви. С икономичен двигател 2-MIX, HD2 филтър за много добро филтриране на въздуха, капачки на резервоарите, които се отварят и затварят без инструмент, за лесно и безопасно зареждане с гориво-смазочни материали, релефна маркировка за поваляне за лесно контролиране посоката на падане на дървото при поваляне.

Дължина на шината	Кат. номер	Цена
50 см	1128 200 0428	от 1 589,00 лв.

MS 661



91,1 см³, 5,4 kW / 7,3 к.с., 7,4 кг[Ⓛ]. Състезателният моторен трион от СЕРИИТЕ STIHL TIMBERSPORTS®. Моторен трион за рязане на дебела дървесина за работа в гората с максимално натоварване. Високопроизводителна маслена помпа за много ефективно регулиране на дебита, HD2 филтър за много добро филтриране на въздуха, икономичен двигател 2-MIX.

Дължина на шината	Кат. номер	Цена
50 см	1144 200 0005	от 1 919,00 лв.

MS 880



121,6 см³, 6,4 kW / 8,7 к.с., 10,0 кг[Ⓛ]. Най-мощният серийно произвеждан моторен трион в света. Декомпресионният вентил и STIHL ElastoStart осигуряват стартиране на триона с минимално усилие, HD2 филтърът гарантира дълъг експлоатационен живот на филтрите, с капачки на резервоарите, които се отварят и затварят без инструмент, за лесно и безопасно зареждане с гориво-смазочни материали.

Дължина на шината	Кат. номер	Цена
75 см	1124 200 0001	от 3 029,00 лв.

Перфектно прилягане



Работно облекло ADVANCE X-TREEm

Леко, много разтегливо облекло с много добра въздухопропускливост и ластични вложки и платки за пълна свобода на движенията по време на работа.

>> Повече информация на стр. 224

Препоръчителна цена с ДДС

E = ErgoStart
M = M-Tronic
T = горна ръкохватка



Триони за поддръжка на дървета

- леки специални моторни триони
- за рязане на клони и оформяне короните на дърветата
- с прецизно водене
- оптимална ергономичност

MS 150 TC-E



23,6 см³, 1,0 kW/1,3 к.с., 2,6 кг^①. Най-лекият моторен трион за поддръжка короните на дървета^② на STIHL. Ръчната горивоподкачваща помпа и STIHL ErgoStart гарантират лесно стартиране на уреда, серийно окомплектован с верига 1/4" Picco Micro 3 за фино рязане.

Дължина на шината	Кат. номер	Цена
25 см	1146 200 0002	от 798,00 лв.

MS 193 T



30,1 см³, 1,3 kW/1,8 к.с., 3,3 кг^①. Универсалният моторен трион на STIHL за поддръжка короните на дървета^②. Икономичен двигател 2-MIX, обезопасена срещу изгубване гайка на капака на водещото колело, верига РММ3 със стъпка 3/8"Р[▲] за висока производителност при рязане.

Дължина на шината	Кат. номер	Цена
30 см	1137 200 0123	от 635,00 лв.

MS 201 TC-M



Предлага се с олекотена шина



35,2 см³, 1,8 kW/2,4 к.с., 3,7 кг^①. Най-мощният моторен трион на STIHL за поддръжка короните на дървета^②. Серийно оборудван с M-Tropic, за оптимална мощност на двигателя още при стартиране, икономичен двигател 2-MIX, обезопасена срещу изгубване гайка на капака на водещото колело, олекотена шина намалява общото тегло на моторния трион.

Дължина на шината	Кат. номер	Цена
35 см ^③	1145 200 0121	от 1 138,00 лв.

① тегло незареден с гориво, без шина и верига

② Конструиран специално за работа в короната на дървото, той е предназначен за използване само от обучени за работа по поддръжка на дървета потребители

③ Шина Rollomatic E Light



Трион за спасителни и аварийни операции

- за спасителни и аварийни операции и борба с пожарите
- специална верига с наварени плочки от твърда метална сплав
- изключителна производителност в средния обхват на оборотите

MS 461



76,5 см³, 4,4 kW/6,0 к.с., 7,2 кг^Q. За спасителни и аварийни операции и борба с пожарите. Допълнителна ръкохватка за бързо и лесно регулиране дълбочината на рязане, голяма стартерна дръжка, както и декомпресионен вентил за лесно и безопасно стартиране на триона, специална верига с наварени плочки от твърда метална сплав.

Дължина на шината	Кат. номер
50 см	1128 200 0452

Комплект за преоборудване в трион за спасителни и аварийни операции

До изчерпване на количествата!



За съществуващите серии 044, MS 440
(с изключение на 044 C с катализатор/MS 440-D)
Кат. номер 1128 260 0003, цена от 1304,56 лв.

За съществуващите серии 046, MS 460
(с изключение на 046 C с катализатор/MS 460-D)
Кат. номер 1128 261 0005

Принадлежности за триона за спасителни и аварийни операции

Шина STIHL Rollomatic ES (STIHL Ematic Super),
50 см (със сменяема глава на шината) (без снимка)
Кат. номер 3003 002 9421, цена от 73,84 лв.

Rapid Duro R (специална верига) (без снимка)
Кат. номер 3944 000 0072, цена от 424,72 лв.

Предпазни очила Ultrasonic (прозрачни)
Кат. номер 0000 884 0330, цена от 41,41 лв.



Професионален съвет от STIHL:



За разлика от стандартните моторни триони трионите за спасителни и аварийни операции се използват най-вече за т.нар. напречно рязане, при което върха на шината се врязва в материала, който ще се реже. Желаната дълбочина на рязане може да се определи точно с помощта на ограничител на дълбочината на рязане.



Акумулаторни триони

- за частни потребители, градинари и занаятчии
- подходящи за използване в райони с наложени ограничения на шума и затворени помещения
- за рязане на дърва за огрев и поддръжка на двора и градината
- за строене с дървен материал

MSA 120 C-BQ



Лек акумулаторен верижан трион за поддръжка на двора и градината около дома и за обикновени занаятчийски дейности. Гумирана ръкохватка, бърза и комфортна смяна на веригата благодарение на устройството на STIHL за бързо обтягане на веригата, спирачка на веригата QuickStop Super, резервоар за масло с прозрачно прозорче, верига 1/4" PM3 за висока производителност при рязане, тегло 2,7 кг^②.

MSA 120 C-BQ без акумулаторна батерия и зарядно устройство^③

Дължина на шината	Кат. номер	Цена
30 см	1254 011 5870	от 434,00 лв.

Комплект MSA 120 C-BQ с АК 20 и AL 101^③

Дължина на шината	Кат. номер	Цена
30 см	1254 011 5880	от 585,00 лв.

MSA 140 C-BQ



Лек акумулаторен верижан трион за поддръжка на двора и градината около дома и за обикновени занаятчийски дейности. С 25% по-висока производителност при рязане в сравнение с MSA 120 C-BQ. Гумирана ръкохватка, бърза и комфортна смяна на веригата благодарение на устройството на STIHL за бързо обтягане на веригата, спирачка на веригата QuickStop Super, резервоар за масло с прозрачно прозорче, верига 1/4" PM3 за висока производителност при рязане, тегло 2,6 кг^②.

MSA 140 C-BQ без акумулаторна батерия и зарядно устройство^③

Дължина на шината	Кат. номер	Цена
30 см	1254 011 5840	от 519,00 лв.

Комплект MSA 140 C-BQ с АК 30 и AL 101^③

Дължина на шината	Кат. номер	Цена
30 см	1254 011 5850	от 679,00 лв.

Подходящите литиево-йонни акумулаторни батерии и допълнителните принадлежности са представени от стр. 8 нататък.

В = устройство за бързо опъване на веригата

Q = спирачка на веригата QuickStop Super

② тегло без акумулаторна батерия, с шина и верига

③ с шина и верига

MSA 160 C-BQ



Акумулаторен трион за употреба в райони с наложени ограничения на шума. Устройство STIHL за бързо опъване на веригата, спиратка на веригата QuickStop Super, капачка на резервоара, която се отваря и затваря без инструмент, с верига 1/4" PM3 за фино рязане с висока производителност, тегло 3,1 кг^①.

MSA 160 C-BQ без акумулаторна батерия и зарядно устройство^②

Дължина на шината	Кат. номер	Цена
30 см	1250 200 0049	от 569,00 лв.

MSA 200 C-BQ



Акумулаторен трион с по-висока производителност при рязане за употреба в райони с наложени ограничения на шума. С 44 % по-висока производителност при рязане в сравнение с MSA 160 C-BQ. Устройство STIHL за бързо опъване на веригата, спиратка на веригата QuickStop Super, капачка на резервоара, която се отваря и затваря без инструмент, с верига 1/4" PM3 за фино рязане с висока производителност, метална зъбна опора, тегло 3,3 кг^①.

MSA 200 C-BQ без акумулаторна батерия и зарядно устройство^②

Дължина на шината	Кат. номер	Цена
30 см	1251 200 0018	от 639,00 лв.



Електрически верижни триони

- за потребители любители, занаятчии и селскостопански производители
- за работа у дома
- мощни електрически двигатели с висока производителност при рязане
- практични елементи на оборудването
- лесно включване посредством бутон

В = устройство за бързо опъване на веригата
 Q = спиратка на веригата QuickStop Super
 ① тегло без акумулаторна батерия, с шина и верига
 ② с шина и верига
 ③ Обяснението на символите е на стр. 267

MSE 141 C-Q



230 V, 1,4 kW, 4,1 кг[Ⓞ]. Удобен, лек модел с добра производителност при рязане. Добра ергономичност за работа с минимално усилие, странично опъване на веригата за сигурно и лесно обтягане на веригата, спирачка на веригата QuickStop Super, резервоар за масло за вериги с прозрачно прозорче, защита от претоварване.

Дължина на шината	Кат. номер	Цена
35 см	1208 200 0305	от 269,00 лв.

MSE 190 C-BQ



230 V, 1,9 kW, 4,5 кг[Ⓞ]. Много подходящ за използване в строителството и за рязане на дърва за огрев. Много добра ергономичност за работа с минимално усилие, устройство за бързо опъване на веригата за лесно и безопасно обтягане на веригата без инструмент, спирачка на веригата QuickStop Super, при пускане на задната ръкохватка веригата спира незабавно, гумирана ръкохватка за добър захват и приятна работа, защита от претоварване.

Дължина на шината	Кат. номер	Цена
35 см	1209 200 0001	от 511,00 лв.

MSE 170 C-BQ



230 V, 1,7 kW, 4,4 кг[Ⓞ]. Лек и комфортен електрически верижен трион за рязане на дърва за огрев. Много ергономичен за работа с минимално усилие, устройство за бързо опъване на веригата за лесно и безопасно обтягане на веригата без инструмент, спирачка на веригата QuickStop Super, гумирана ръкохватка за добър захват и приятна работа, капачка на резервоара за масло за вериги, която се отваря и затваря без инструмент, за лесно и сигурно зареждане на масло за вериги, защита от претоварване.

Дължина на шината	Кат. номер	Цена
35 см	1209 200 0000	от 474,00 лв.

MSE 210 C-BQ



230 V, 2,1 kW, 4,6 кг[Ⓞ]. Мощен електрически верижен трион с висока производителност при рязане и много добра ергономичност за работа с минимално усилие. Устройство за бързо опъване на веригата за лесно, бързо и безопасно обтягане на веригата без инструмент, гумирана ръкохватка за приятна работа, спирачка на веригата QuickStop Super, капачка на резервоара за масло за вериги, която се отваря и затваря без инструмент, за лесно и сигурно зареждане на масло за вериги, защита от претоварване.

Дължина на шината	Кат. номер	Цена
35 см	1209 200 0002	от 539,00 лв.



Принадлежности за моторни триони

- за облекчаване на работата
- предпазители за вериги, подходящи за шини с различни дължини
- удобно транспортиране с калъф или куфар за моторни триони
- инструменти
- още принадлежности ще намерите от страница 202 нататък

Комбиниран ключ



За доопъване на веригата и за смяна на веригата, шината и свещта.

Ключ 19^①

Кат. номер 1119 890 3405
Цена от 9,64 лв.

Ключ 19 – 13^②

Кат. номер 1129 890 3401
Цена от 10,39 лв.

Ключ 19 – 16^③

Кат. номер 0000 890 3400
Цена от 10,39 лв.

Ключ 16 и 13^②

Кат. номер 0000 890 3402
Цена от 10,39 лв.

Мултифункционален инструмент



Практичен мултифункционален инструмент със здрав пластмасов корпус. Отвертка 3,5 мм за регулиране на карбуратора и почистване на жлеба, отвертка Torx® TX 27, найлонов калъф за закачане на колан.

Ключ 19 – 13^②

Кат. номер 0000 881 5501
Цена от 56,45 лв.

Ключ 19 – 16^③

Кат. номер 0000 881 5502
Цена от 56,45 лв.

Гориво-смазочните материали, ръчните инструменти и принадлежностите за работа в гората са представени от страница 194 нататък.

Калъф за моторни триони



За грижливо съхранение и транспортиране на моторни триони с дължина на шината до 45 см.

Кат. номер 0000 881 0508
Цена от 57,29 лв.

Куфар за моторни триони



За съхранение и транспортиране на всички акумулаторни и бензинови триони с дължина на шината по-малка от 45 см (не е подходящ за електрическите верижни триони и за бензиновите триони MS 462 C-M, MS 661 C-M и MS 880).

Кат. номер 0000 900 4008
Цена от 64,82 лв.

Предпазители за вериги на моторни триони за поддръжка на дървета



Захващат се добре в капака на водещото колело, така че да не могат да бъдат загубени. Покриват и зъбната опора. За MS 193 T, MS 200 T и MS 201 T.

до 35 см дължина на шината
Кат. номер 0000 792 9160
Цена от 6,13 лв.

до 40 см дължина на шината
Кат. номер 0000 792 9161
Цена от 8,65 лв.

	Държач	Кат. номер	Препоръчителна цена от (ив. с ДДС)	Подходящ за моторен трион
Лазер 2 в 1  <p>Показва посоката на падане при повяляне на дървета и помага при разтрупване. За нарязване на дървесния ствол на къси парчета с точно определена дължина без да се губи време за тяхното измерване. Посредством определяне посоката на падане при повяляне се осъществява по-добър контрол върху разрезите и посоката на падане при повяляне на дървото. С демонстрационен филм на DVD. Необходимо е да изберете подходящия държач за Вашия моторен трион.</p> <p>Лазер 2 в 1 Кат. номер 0000 400 0200, цена от 105,29 лв.</p>	1130	1130 791 5400	4,61	MS 017, MS 170, MS 170-D, MS 018, MS 180
	1139	1139 791 5400	4,61	MS 171, MS 181, MS 211, всички модификации
	1127	1127 791 5400	5,17	MS 029, MS 290, MS 310, MS 039, MS 390
	1143	1143 791 5400	4,79	MS 231, MS 241, MS 251, всички модификации без VW
	1121	1121 791 5400	4,22	MS 026, MS 260, всички модификации без VW
	1141	1141 791 5400	5,35	MS 261, MS 271, MS 291, всички модификации без VW
	1144	1144 791 5400	4,22	MS 661 C-M, всички модификации

Удължител на предпазителя за верига



Дължина 15 см, за предпазителя за верига 0000 792 9128.

Кат. номер 0000 792 9131
Цена от 6,85 лв.

Професионален съвет от STIHL:



В допълнение на маркировката за повяляне, която при моторните триони STIHL е интегрирана на капака на стартера, на декоративния капак и на капака на водещото колело под формата на релефна линия, проектираният върху земята лазерен лъч позволява още по-ефективен контрол върху посоката на повяляне. Освен това можете да използвате лазера 2 в 1 за нарязване на дървесния ствол на дърва за огрев с точно определена дължина без да губите допълнително време, за да ги измервате.



Предпазители за вериги



Препоръчителна цена от (ив. с ДДС)

За шини: 3005[Ⓞ] Mini

За шини: 3005[Ⓞ]

За шини: 3003[Ⓞ]

За шини: 3002[Ⓞ]

За шини: 3006[Ⓞ]

Дължина на предпазителя за верига

Дължина	1	2	3	4	5
до 25 см	1,92	0000 792 9170			
до 35 см	2,14	0000 792 9171	0000 792 9172		
до 37 см	2,14			0000 792 9174	
до 45 см	2,35		0000 792 9173	0000 792 9175	0000 792 9175
до 55 см	2,57			0000 792 9176 [Ⓞ]	
до 63 см	6,79			0000 792 9177	0000 792 9177
до 75 см	7,88			0000 792 9178	0000 792 9178
до 90 см	9,18			0000 792 9179	0000 792 9179

Ⓞ за MS 170, MS 171, MS 180, MS 181, MS 193, MS 211, MS 231, MS 241, MS 251
Ⓞ за MS 150, MS 201

Ⓞ част от каталожния номер на шините, за детайли виж обзорната информация от страница 60 нататък
Ⓞ и за 3005 000 4721 / 50 см
Ⓞ държачът не е включен в окомплектовката



Кастрачки и принадлежности

- за прорездане на дървесна растителност
- за кастрене на овощни дървета на голяма височина
- работен обхват до 5 метра
- самари за работа с минимално усилие

HT 103

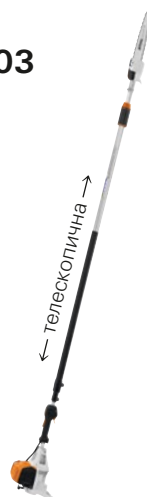

31,4 см³, 1,05 kW/1,4 к.с., 7,2 кг^①. Професионална кастрачка за поддръжка на овощни насаждения и на короните на дървета. Лек, компактен редуктор с обезопасена срещу изгубване гайка на капака на водещото колело, оптимизирана производителност при рязане благодарение на веригата със стъпка 1/4" PM3, двигател 4-MIX[®] с улеснено стартиране. Висока ергономичност и стабилност при водене в резултат на олекотената четириръгълна телескопична тръба на предавателния вал, обща дължина 270 – 390 см.

Кат. номер 4182 200 0141

Цена от 1 388,00 лв.

HTA 85



НОВО



Акумулаторна кастрачка с телескопична тръба на предавателния вал за използване в овощарството и при професионална поддръжка короните на дървета. Лека и мощна, с верига 1/4" PM3 за много точно подвеждане и добра производителност при рязане, с ниско ниво на вибрации и тих режим на работа за използване в градски райони. Със странично опъване на веригата и обезопасена срещу изгубване гайка на капака на водещото колело. Обща дължина 270 – 390 см, тегло 4,9 кг^②.

HTA 85 без акумулаторна батерия и зарядно устройство^④

Кат. номер 4857 200 0007

Цена от 929,00 лв.

Подходящите гориво-смазочни материали са представени от страница 194 нататък.

Подходящите литиево-йонни акумулаторни батерии и допълнителните принадлежности са представени от стр. 8 нататък.

Препоръчителна цена с ДДС
 ① тегло незареден с гориво, без шина и верига

② тегло без акумулаторна батерия, с шина и верига
 ③ Обяснението на символите е на стр. 267
 ④ с шина и верига

Самар RTS



За продължително използване на уреда. Благодарение на възможността за регулиране в зависимост от ръста на работещия се осигурява ергономична работа с минимално усилие. Подходящ за HT 101, HT 103, HT 131, HT 133, HTA 65, HTA 85, HTE 60, КомбиДвигателите с приставки HT-KM или HL-KM 145° (без KMA 130 R), HL 94 C-E (без HL 94 KC-E), HLA 65, HLA 85 и HLE 71 (без HLE 71 K).

Кат. номер 0000 790 4400
Цена от 184,12 лв.

Скоба за телескопичната тръба на предавателния вал



За максимално ергономична работа в комбинация с презрамен колан или самар RTS. Лесно прикрепяне и бързо освобождаване на уреда. Включена в окомплектовката на HT 103 и HT 133. Подходяща за HT 101, HT 131, HTA 85 и HLA 85.

Кат. номер 0000 790 8600
Цена от 12,84 лв.

Ъглов редуктор



За HT 103 и HT 133.

Кат. номер 4182 640 0200
Цена от 194,08 лв.



За HT 56, HT 101, HT 131 и HTE 60.

Кат. номер 4138 640 0201
Цена от 162,18 лв.

Стабилна опора



Стабилна опора за защита на акумулаторната батерия от контакт със земята. Допълнителна ръкохватка за краткотрайно увеличаване на работния обхват за HTA 65, HTA 85 и HLA 85. Тя е част от окомплектовката на HT 103 и HT 133.

Кат. номер 4857 007 1001



Професионален съвет от STIHL:

Олекотяването на редуктора и телескопичната тръба на предавателния вал при бензиновите кастрачки осигурява осезаемо улеснение на работата. Телескопичната тръба на предавателния вал с 4-кантов профил убеждава с максимална стабилност при водене за прецизни разрези на големи височини. Окомплектовани с вериги 1/4" PM3, кастрачките на STIHL са оптимални за поддръжка короните на дървета.



Каталожен номер	Препоръчителна цена от (ив. с ДДС)	Дължина на шината (см)Ⓛ	Работен обем (см ³)	Мощност (kW/к.с.)	Тегло (кг)Ⓛ	Тегло за едниница мощност (кг/kW)	Ниво на звукова наляганеⓁ (dB(A))	Ниво на звукова мощностⓁ (dB(A))	Ниво на вибрациите ляво/дясноⓁ (m/sec ²)
-----------------	------------------------------------	-------------------------	---------------------------------	-------------------	-------------	-----------------------------------	-----------------------------------	----------------------------------	--

Бензинови триони за дома и двора и за рязане на дърва за огрев

MS 170	1130 200 0303	379,00	30	30,1	1,2 / 1,6	4,1	3,4	100	111	5,2 / 5,5
MS 180	1130 200 0356	445,00	35	31,8	1,4 / 1,9	4,1	3,0	100	112	6,6 / 7,8
MS 180 C-BE	1130 200 0363	535,00	35	31,8	1,4 / 1,9	4,5	3,1	100	112	6,6 / 7,8
MS 181	1139 200 0145	519,00	35	31,8	1,5 / 2,0	4,3	2,9	100	112	3,5 / 3,0
MS 211	1139 200 0247	599,00	35	35,2	1,7 / 2,3	4,3	2,5	100	113	3,5 / 3,5
MS 211 C-BE	1139 200 0250	665,00	40	35,2	1,7 / 2,3	4,6	2,7	100	113	3,5 / 3,5
MS 231	1143 200 0520	639,00	35	42,6	2,0 / 2,7	4,8	2,4	103	114	3,9 / 3,9
MS 231 C-BE	1143 200 0516	699,00	35	42,6	2,0 / 2,7	5,1	2,6	103	114	3,9 / 3,9
MS 251	1143 200 0539	729,00	40	45,6	2,2 / 3,0	4,8	2,2	103	114	3,9 / 3,9
MS 251 C-BE	1143 200 0372	899,00	40	45,6	2,2 / 3,0	5,1	2,4	103	114	3,9 / 3,9

Бензинови триони за селското стопанство, строителството и градинарството

MS 271	1141 200 0319	879,00	40	50,2	2,6 / 3,5	5,6	2,2	103	115	4,5 / 4,5
MS 291	1141 200 0318	969,00	40	55,5	2,8 / 3,8	5,6	2,0	103	116	4,5 / 4,5
MS 391	1140 200 0189	1099,00	45	64,1	3,3 / 4,5	6,2	1,9	105	117	4,0 / 4,0

Бензинови триони за горското стопанство

MS 241 C-M	1143 200 0257	1070,00	40	42,6	2,3 / 3,1	4,5	2,0	103	115	2,9 / 2,9
MS 261	1141 200 0527	1136,00	40	50,2	3,0 / 4,1	4,9	1,6	104	116	3,5 / 3,5
MS 362	1140 200 0513	1379,00	40	59,0	3,5 / 4,8	5,6	1,6	106	117	3,5 / 3,5
MS 441	1138 200 0112	1469,00	45	70,7	4,2 / 5,7	6,6	1,6	105	118	3,1 / 3,3
MS 461	1128 200 0428	1589,00	50	76,5	4,4 / 6,0	6,7	1,5	105	117	4,0 / 3,8
MS 661	1144 200 0005	1919,00	50	91,1	5,4 / 7,3	7,4	1,4	105	118	6,9 / 5,6
MS 880	1124 200 0001	3029,00	75	121,6	6,4 / 8,7	10,0	1,5	103	116	8,9 / 8,9

- серийно оборудване
- допълнително оборудване (принадлежности)

- B = устройство за бързо опъване на веригата
- E = ErgoStart
- M = M-Tronic

Ⓛ Действителната дължина на рязане е по-малка от посочената дължина на шината. Други предлагани режещи гарнитури са представени от стр. 60 нататък

	Двигател STIHL (2-MIX/4-MIX®)	Стълка на веригата	Верига STIHL Oilomatic, тип®	Олекотена шина	Маслена помпа с регулиране на количеството	Странично отпъване на веригата	Устройство STIHL за бързо отпъване на веригата (B)	Смивачка на веригата QuickStop-Super (Q)	Ръчна гориводокатваща помпа	Декомпресионен вентил	STIHL EasyStart	STIHL EdgeStart (E)	Дълготрайна филтрация система	HDZ филтър	Калачки на резервоарите, които се отварят и затварят без инструмент	STIHL M-Tonic (M)
2-MIX	3/8" P	PM3	○	-	○	○	-	-	-	○	-	-	-	-	-	-
2-MIX	3/8" P	PM3	○	-	●	○	-	-	-	○	-	-	-	-	-	-
2-MIX	3/8" P	PM3	○	-	-	●	-	-	-	-	●	-	-	-	-	-
2-MIX	3/8" P	PM3	○	-	●	○	-	-	-	○	-	●	-	●	-	-
2-MIX	3/8" P	PM3	○	-	●	○	-	-	-	○	-	●	-	●	-	-
2-MIX	3/8" P	PM3	○	-	-	●	-	●	-	-	●	●	-	●	-	-
2-MIX	3/8" P	PM3	○	-	●	○	-	-	-	○	-	●	○	●	-	-
2-MIX	3/8" P	PM3	○	-	●	○	-	-	-	○	-	●	○	●	-	-
2-MIX	3/8" P	PM3	○	-	-	●	○	●	-	-	●	●	○	●	-	-
2-MIX	.325"	RM	-	-	●	-	-	-	-	○	-	●	○	●	-	-
2-MIX	.325"	RM	-	-	●	-	-	-	-	○	-	●	○	●	-	-
2-MIX	3/8"	RM	-	●	●	-	-	-	●	○	-	●	○	●	-	-
2-MIX	3/8" P	PS3	○	●	●	-	-	-	●	●	-	●	●	●	●	●
2-MIX	.325"	RM	-	●	●	-	-	-	●	●	-	●	●	●	-	-
2-MIX	3/8"	RS	-	●	●	-	-	-	●	●	-	●	●	●	○	-
2-MIX	3/8"	RM	-	●	●	-	-	-	●	●	-	●	○	●	○	-
2-MIX	3/8"	RM	-	●	●	-	-	-	●	●	-	-	●	●	-	-
2-MIX	3/8"	RS	-	●	●	-	-	-	●	●	-	-	●	●	○	-
-	.404"	RS	-	●	●	-	-	-	●	●	-	-	●	●	-	-

② тегло незареден с гориво, без шина и верига

③ К-стойност съгласно Директива 2006/42/EO = 2,0 dB(A)

④ К-стойност съгласно Директива 2006/42/EO = 2 м/сек²

⑤ Изчерпателна информация за видовете режещи вериги на STIHL ще намерите от стр. 55 нататък

Каталожен номер	Препоръчителна цена от (ив. с. ДДС)	Дължина на шината (см)Ⓛ	Работен обем (см³)	Мощност (kW/к.с.)	Номинално напрежение (V)	Консумация на мощност (kW)	Тегло (кг)	Тегло за единица мощност (кг/kW)	Ниво на звукова мощност (дБ(A))	Ниво на звукова наляганеⓂ (дБ(A))	Ниво на звукова мощностⓂ (дБ(A)) (M/сек²)	Ниво на вибрациите ляво/дясноⓂ
-----------------	-------------------------------------	-------------------------	--------------------	-------------------	--------------------------	----------------------------	------------	----------------------------------	---------------------------------	-----------------------------------	---	--------------------------------

Триони за поддръжка на дървета

MS 150 TC-E	1146 200 0002	798,00	25	23,6	1,0 / 1,3	-	-	2,6 [Ⓜ]	2,6	97	110	4,9 / 4,9
MS 193 T	1137 200 0123	635,00	30	30,1	1,3 / 1,8	-	-	3,3 [Ⓜ]	2,5	100	113	3,1 / 3,1
MS 201 TC-M	1145 200 0121	1138,00	35	35,2	1,8 / 2,4	-	-	3,7 [Ⓜ]	2,1	99	112	3,5 / 3,1

Трион за спасителни и аварийни операции

MS 461	1128 200 0452	-	50	76,5	4,4 / 6,0	-	-	7,2 [Ⓜ]	1,6	105	117	5,8 / 5,3
--------	---------------	---	----	------	-----------	---	---	------------------	-----	-----	-----	-----------

Акумулаторни триони

MSA 120 C-BQ	1254 011 5870	434,00 [Ⓜ]	30	-	-	36	-	2,7 [Ⓜ]	-	83	94	3,4 / 3,2
Комплект MSA 120 C-BQ с АК 20 + AL 101	1254 011 5880	585,00	30	-	-	36	-	3,9 [Ⓜ]	-	83	94	3,4 / 3,2
MSA 140 C-BQ	1254 011 5840	519,00 [Ⓜ]	30	-	-	36	-	2,6 [Ⓜ]	-	83	94	4,3 / 4,8
Комплект MSA 140 C-BQ с АК 30 + AL 101	1254 011 5850	679,00	30	-	-	36	-	3,9 [Ⓜ]	-	83	94	4,3 / 4,8
MSA 160 C-BQ	1250 200 0049	569,00 [Ⓜ]	30	-	-	36	-	3,1 [Ⓜ]	-	84	95	2,7 / 2,9
MSA 200 C-BQ	1251 200 0018	639,00 [Ⓜ]	30	-	-	36	-	3,3 [Ⓜ]	-	84	95	4,6 / 3,9

Електрически верижни триони

MSE 141 C-Q	1208 200 0305	269,00	35	-	-	230	1,4	4,1 [Ⓜ]	-	90	101	3,3 / 4,2
MSE 170 C-BQ	1209 200 0000	474,00	35	-	-	230	1,7	4,4 [Ⓜ]	-	92	103	2,9 / 3,4
MSE 190 C-BQ	1209 200 0001	511,00	35	-	-	230	1,9	4,5 [Ⓜ]	-	92	103	2,9 / 3,4
MSE 210 C-BQ	1209 200 0002	539,00	35	-	-	230	2,1	4,6 [Ⓜ]	-	93	104	3,4 / 4,2

Бензинова кастрачка

HT 103	4182 200 0141	1388,00	30	31,4	1,05 / 1,4	-	-	7,2 [Ⓜ]	-	89	106	3,6 / 4,3
--------	---------------	---------	----	------	------------	---	---	------------------	---	----	-----	-----------

Акумулаторна кастрачка

HTA 85	НОВО	4857 200 0007	929,00 [Ⓜ]	30	-	-	36	-	4,9 [Ⓜ]	76	93	1,0 / 1,0
--------	-------------	---------------	---------------------	----	---	---	----	---	------------------	----	----	-----------

- серийно оборудване
- допълнително оборудване (принадлежности)

- B = устройство за бързо опъване на веригата
- E = ErgoStart
- M = M-Tronic

- Q = спиращка на веригата QuickStop Super
- T = горна ръкохватка

- Ⓛ Действителната дължина на рязане е по-малка от посочената дължина на шината. Други предлагани режещи гарнитури са представени от стр. 60 нататък
- Ⓜ К-стойност съгласно Директива 2006/42/ЕО = 2,0 dB(A)

	Двигател STIHL (2-MIX/4-MIX [®])	Дължина на кабела (M)	Съвка на веригата	Верига STIHL Oilomatic, тип ^③	Олекотена шина	Маслена помпа с регулиране на количеството	Странично отпъване	Устройство STIHL за бързо отпъване на веригата	Стираща на веригата (B)	Ръчна гориволорквачка помпа	Деконпресионен вентил	Антивибрационна система STIHL	STIHL ElastStart	STIHL ErgoStart (E)	Дълготрайна филтрация система	HD2 филтър	Капачки на резервоарите, които се отварят и затварят без инструмент	STIHL M-Tonic (M)	Капачка на резервоара за масло за вериги, която се отваря и затваря без инструмент	Защита от претоварване	Гумирана ръкохватка	Автоматична деконпресия
	2-MIX	-	1/4" P	PM3	-	-	●	-	-	●	-	-	-	●	-	-	●	-	-	-	-	-
	2-MIX	-	3/8" P	PM3 ^④	-	-	●	-	-	●	-	○	-	-	-	-	●	-	-	-	-	-
	2-MIX	-	3/8" P	PS3	●	●	●	-	-	-	-	●	-	-	-	-	●	●	-	-	-	-
	2-MIX	-	3/8" P	RDR	-	●	●	-	-	-	●	-	-	-	●	●	-	-	-	-	-	-
	-	-	1/4" P	PM3	-	-	-	●	●	-	-	-	-	-	-	-	-	-	-	●	●	-
	-	-	1/4" P	PM3	-	-	-	●	●	-	-	-	-	-	-	-	-	-	-	●	●	-
	-	-	1/4" P	PM3	-	-	-	●	●	-	-	-	-	-	-	-	-	-	-	●	●	-
	-	-	1/4" P	PM3	-	-	-	●	●	-	-	-	-	-	-	-	-	-	-	●	●	-
	-	-	1/4" P	PM3	-	-	-	●	●	-	-	-	-	-	-	-	-	-	-	●	●	-
	-	0,3	3/8" P	PM3 ^④	○	-	●	-	●	-	-	-	-	-	-	-	-	-	-	●	-	-
	-	4,0	3/8" P	PM3 ^④	○	-	-	●	●	-	-	-	-	-	-	-	-	●	●	●	●	-
	-	4,0	3/8" P	PM3	○	-	-	●	●	-	-	-	-	-	-	-	-	●	●	●	●	-
	-	4,0	3/8" P	PM3	○	-	-	●	●	-	-	-	-	-	-	-	-	●	●	●	●	-
	4-MIX [®]	-	1/4" P	PM3	-	-	●	-	-	-	●	-	-	-	-	-	-	●	-	-	-	●
	-	-	1/4" P	PM3	-	-	●	-	-	-	-	-	-	-	-	-	-	●	●	●	●	-

③ К-стойност съгласно Директива 2006/42/EO = 2 м/сек²

④ Изчерпателна информация за видовете режещи вериги на STIHL ще намерите от стр. 55 нататък

⑤ тегло незареден с гориво, без шина и верига

⑥ тегло без кабел, масло за вериги, с шина и верига

⑦ тегло без акумулаторна батерия, с шина и верига

⑧ цена без акумулаторна батерия и зарядно устройство

⑨ тясна режеща гарнитура

⑩ тегло вкл. акумулаторна батерия, с шина и верига, без зарядно устройство

**Поддръжката
на веригата
изисква време, ...
но всяка секунда
от него си струва.**

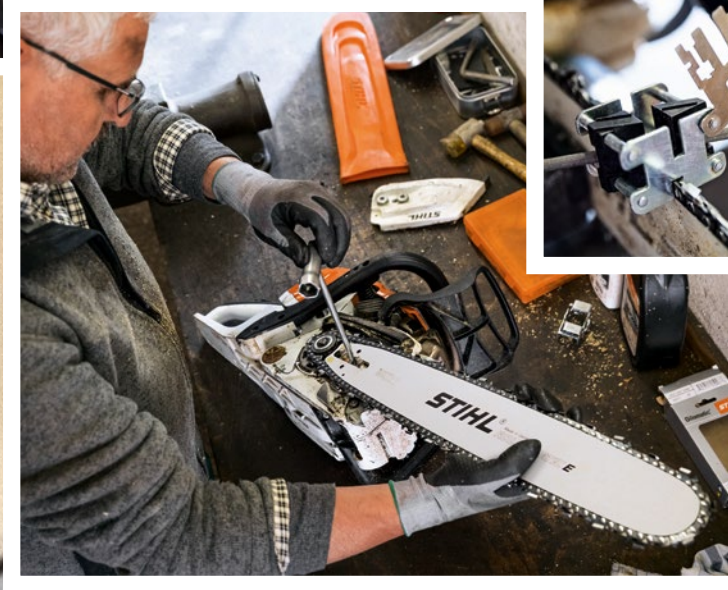
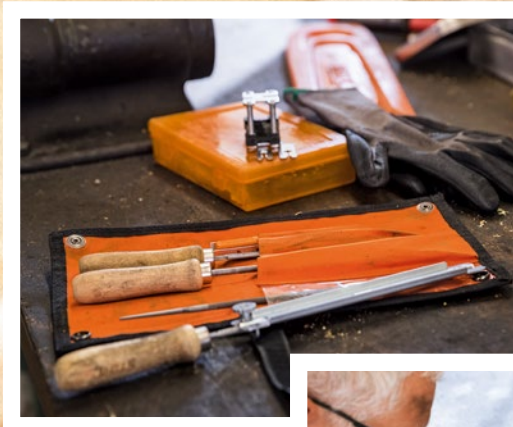

Качество във всеки детайл: Нашите режещи вериги и водещи шини са изработени с любов към детайла, както и с много технически познания и опит. За максимална прецизност и точно водене при рязане.

Вериги	55
Шини	58
» Обзор на веригите и шините	60
Инструменти за поддръжка на режещите гарнитури	62

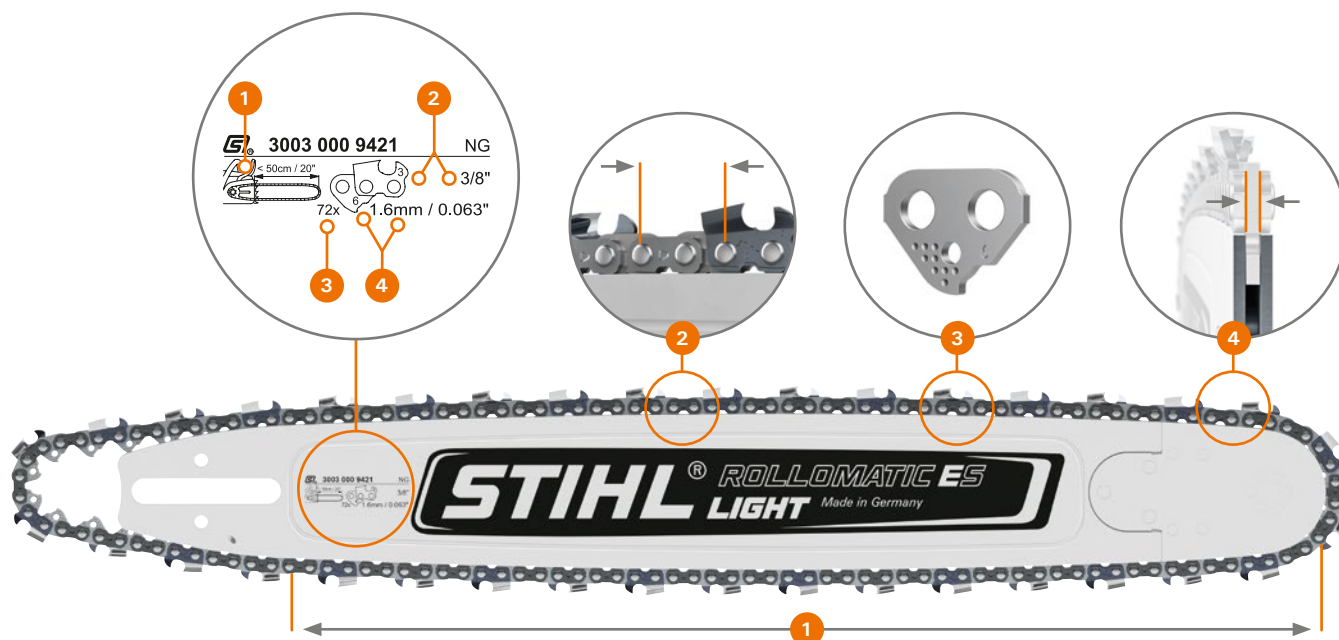

Намиране на подходящата режеща верига

За да намерите подходящата режеща верига за Вашите цели на употреба, имате нужда от някои данни, за да съответстват едни на други моторният трион, водещата шина и режещата верига. Затова в полето със сервисна информация на шината са посочени следните четири стойности:

След като сте установили четирите споменати стойности, изберете подходящия тип режеща верига за Вашата цел на употреба. Типът на веригата зависи от формата на режещите зъби. Формите на зъбите определят в значителна степен, до колко добре ще бъдат изпълнени различните изисквания.

1 Дължина на шината



В зависимост от целта на употреба трябва да се избере правилната дължина на шината.

2 Стъпка на веригата



Стъпката на веригата указва средното разстояние между нитовете. Стъпките на веригата, шината и моторния трион трябва да са адаптирани едни към други.

3 Брой на водещите звена



Броят на водещите звена определя дължината на режещата верига. За целта се броят само водещите звена, не и режещите зъби.

4 Ширина на канала / дебелина на водещото звено



Режещата верига се води в шината посредством водещите звена. Ширината на канала на водещата шина и дебелината на водещите звена трябва да съвпадат.

Micro



Надеждни и комфортни режещи вериги със заоблени ръбове на зъбите, здрави и лесни за употреба.

Super



Високоэффективни режещи вериги с остри ръбове на зъбите за максимална производителност при рязане.

Duro



Режещи вериги с наваряване от твърд метал за рязане на замърсена дървесина.

Повече за това ще научите от стр. 55 нататък.

i Моля да имате предвид, че не всички продукти са оборудвани със същите елементи. На тази страница са описани само най-важните от тях. Допълнителни подробности и информация можете да намерите от страница 266 нататък и в интернет на www.stihl.bg.

Original **STIHL**
Swiss Made



Оригинални режещи вериги STIHL: максимална производителност и качество

- Освен моторния блок, STIHL разработва сам както режещите вериги, така и шините. Така се гарантира, че трите компонента винаги ще бъдат оптимално адаптирани един към друг.
- Качество на производството на STIHL: веригите на STIHL се произвеждат с швейцарска прецизност в завода на STIHL в гр. Вил. Те се изработват на специални машини, които от своя страна също са разработени и произведени от STIHL.
- Впечатляващ факт за производителността при рязане: веригите на STIHL гарантират изключителна производителност при рязане не само на моторните триони STIHL, но и на моторните резачки на други производители.



Вериги

- произведени с швейцарска прецизност в завода на STIHL в гр. Вил
- изключителна производителност при рязане и функционална надеждност
- електролитно хромирани, изработени от специална стоманена сплав режещи зъби и закалени нитове
- оптимално адаптирани към шината и моторния трион



Micro

Режещите вериги Micro са много надеждни и комфортни при употреба. Веригата със заоблени ръбове на зъбите предлага рязане с високо качество, съчетано с ниски нива на вибрации и се заточва лесно. Следователно тя е подходяща за използване и от потребители любители, и в селското стопанство.

Режеща верига Micro



Здрава режеща верига с минимални вибрации, висококачествено рязане и слаба склонност към трептене.

	1/4" P	1/4"	3/8" P	.325"	3/8"	.404"
1,3 мм		3660	3613	3684	3650	
1,5 мм ^①				3685	3651	
1,6 мм				3686	3652	3668

Режеща верига Micro 3



Режеща верига с минимални вибрации, слаб обратен удар и гърбични водещи звена. Здрава, с висококачествено и меко рязане и слаба склонност към трептене.

	1/4" P	1/4"	3/8" P	.325"	3/8"	.404"
1,1 мм	3670		3610 ^②			
1,3 мм			3636	3687	3662	
1,5 мм ^①				3688		
1,6 мм				3689	3664	

Принцип на действие: веригите STIHL се предлагат с различни стъпки и дебелини на водещите звена. С помощта на таблицата ще намерите първите четири цифри на правилния каталожен номер.

Дебелина на водещото звено	Стъпка	Стъпка
	Част от кат. номер	Част от кат. номер

① вериги за моторни триони на други производители
② тясна режеща гарнитура

Super

Режещите вериги **Super** са с най-висока производителност при рязане от всички режещи вериги STIHL. Това се постига чрез острите ръбове на зъбите и ниското съпротивление при рязане. Ето защо веригите Super са много подходящи за използване при професионална работа в гората и при дърводобив.

Режеща верига Super



Високопроизводителна режеща верига с минимални вибрации за професионална употреба. Изключително висока производителност при прорязване и рязане, съчетана с висококачествено рязане и слаба склонност към трептене.

	1/4" P	1/4"	3/8" P	.325"	3/8"	.404"
1,3 мм			3617	3637	3623	
1,5 мм ^①				3638	3622	
1,6 мм				3639	3621	3946

Режеща верига Super 3



Високопроизводителна режеща верига със слаб обратен удар, минимални вибрации и гърбични водещи звена. Висока производителност при прорязване и рязане, съчетана с висококачествено рязане и слаба склонност към трептене.

	1/4" P	1/4"	3/8" P	.325"	3/8"	.404"
1,3 мм			3616		3624	
1,6 мм					3626	

Duro

Режещите вериги **Duro** са изключително здрави и износостойчиви. Благодарение на наваряването от твърд метал те остават до десет пъти по-дълго време остри в сравнение със стандартните вериги. Ето защо веригите Duro са много подходящи за рязане на замърсена дървесина.

Режеща верига Duro 3



Много здрава режеща верига с наваряване от твърд метал, слаб обратен удар и гърбични водещи звена за работа с голямо натоварване. В сравнение със стандартните вериги остава до десет пъти по-дълго време остра без необходимост от допълнително заточване. Много здрава, издържа на голямо натоварване, с минимални вибрации.

	1/4" P	1/4"	3/8" P	.325"	3/8"	.404"
1,3 мм			3612	3665	3681	
1,5 мм ^①				3666	3682	
1,6 мм				3667	3683	

^① вериги за моторни триони на други производители

Режещи вериги за специални приложения

При STIHL винаги ще намерите подходящата режеща верига за Вашата задача. За специални области на употреба предлагаме режещи вериги, предназначени точно за съответните приложения. Подходящите за тях водещи шини също се предлагат от STIHL.

Дърворезба



Специална режеща верига за дърворезба. Минимални вибрации, много добра производителност при рязане. Благодарение на скъсената горна стена на зъба не е необходимо упражняване на натиск при прорязване. В сравнение със стандартните вериги със стъпка $\frac{1}{4}$ " постига по-висока скорост при прорязване.



MS 150, MSA 120/140/160/200
MS 170/171/180/181/193/201/
211/231/241/251

	$\frac{1}{4}$ "	Carving E 30 cm
Режеща верига	3670 000 0064 ②	3005 000 3105
Водеща шина	3661 000 0064	3005 000 3205

При спасителни и аварийни операции (RDR)



Специална верига за много голямо натоварване и използване в случаи на пожар и спасителни и аварийни операции (напр. при рязане на дървесина с гвоздеи, комбиниран материал и бронирано стъкло). Режещи зъби с наваряване с устойчиви на удар плочки от твърд метал по цялата повърхност.



MS 461

	$\frac{3}{8}$ "	Rollomatic ES, 50 cm
Режеща верига	3944 000 0072	3003 002 9421

Разтрупване – комбайн за дърводобив/циркуляр (RMHS, RMH)

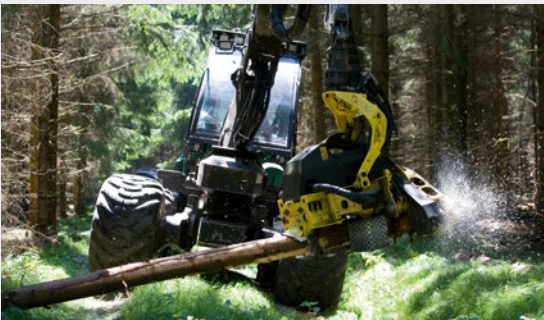

Режеща верига за използване на специални машини в машинния дърводобив и изготвяне на дърва за огрев, здрава и с дълъг живот. Намаленото напрежение води до по-малко образуване на пукнатини при намалено износване и много дълъг експлоатационен живот. **Не бива да се използва с ръчно водени моторни триони.**



За повече информация се обърнете към Вашия дилър.

Надлъжно бичене (RMX, PMX)



Специална режеща верига за надлъжно бичене за използване на уреди за надлъжно бичене, както и на мобилни малки дъскорезници. Верига със заоблени ръбове на зъбите за висококачествено рязане, съчетано с ниско ниво на вибрации и меко рязане.



За повече информация се обърнете към Вашия дилър.



Шини

- за различна употреба: от дърводобив и дърворезба до рязане на дърва за огрев
- изработени от висококачествена и износоустойчива хром-молибденова стоманена сплав
- оптимално преобразуване на двигателната мощност в производителност при рязане
- масивни шини Duromatic E за работа с високо натоварване при рязане на твърда дървесина

Олекотени шини

И при шините STIHL залага последователно на олекотената конструкция. Изберете между шините E Light и ES Light. Ние предлагаме подходящото решение както за малките, леки моторни триони, така и за мощните триони за поваляне.

Коя шина е подходяща за съответната дейност, можете да видите в таблицата вдясно. Технически детайли за шините ще намерите на страница 269.

STIHL Rollomatic E Mini Light



За по-лека работа при употреба с кастрачки или при добив на тънка дървесина. Намаление на теглото с до 25% (при дължина 35 см).

STIHL Rollomatic E Light



Направена от три електрически заварени стоманени пластини, голяма част от материала на които е отнет. Свободните пространства са шприцовани с усилен със стъклофазер полиамид. До 30% по-ниско тегло (при 40 см дължина) в сравнение със стандартните шини. Без нужда от поддръжка благодарение на затворения лагер при звездочката.

STIHL Rollomatic ES Light



Изработена от износоустойчива специална стоманена сплав. Свободните пространства са фрезовани и след това са заварени по специален лазерен метод. Стабилно, кухо тяло с устойчива на огъване горна и долна част, 30% по-ниско тегло в сравнение с шината Rollomatic ES, STIHL E-matic с наклонен отвор за масло, комплектно сменяема глава на шината. Без нужда от поддръжка благодарение на затворения лагер при звездочката.

STIHL Rollomatic E Mini



Много тясна шина. За веригите с фини звена Picco Micro 3 със стъпка $\frac{3}{8}$ " при тясна модификация или Picco Micro 3 със стъпка $\frac{1}{4}$ ". Значително намалено тегло при повишена производителност при рязане.

STIHL Rollomatic E



Тяло от три електрически заварени една с друга метални пластини, като голяма част от материала на средната е отнет. Ниско тегло, голяма стабилност, предлага се с голяма и малка глава на шината. Без нужда от поддръжка благодарение на затворения лагер при звездочката.

STIHL Rollomatic ES



За използване при големи професионални натоварвания, монтирана на машини с висока мощност. Масивно и много стабилно тяло, комплектно сменяема глава на шината, диагонално разположени отвори за масло с елипсовидна форма за оптимално смазване. Без нужда от поддръжка благодарение на затворения лагер при звездочката.

STIHL Duromatic E



Масивна шина за работа с моторни триони със средна до висока мощност. Изключително здрава, защитен с покритие от твърд метал връх на шината, STIHL E-matic с наклонен отвор за масло за оптимално смазване.

STIHL Carving E



Шина Carving от три части с масивен връх от стелит. Използва се при дърворезба и професионална поддръжка короните на дървета за рязане на много тесни радиуси. Изключително слаб обратен удар, лека, с дълъг живот. Маркировките по шината дават възможност за определяне точната позиция на върха на шината в разреза.



Професионален съвет от STIHL:

Затворените лагери при звездочката на шините разполагат с количество смазка, достатъчно за целия период на експлоатация на шината, за дълъг експлоатационен живот и минимална необходимост от сервизно обслужване. Така досадното допълнително смазване става излишно. В резултат на това пестите време, предпазвате околната среда и намалявате разходите си за поддръжка.

Шини	Рязане на дърва за огрев/поддръжка на дърва	Селско стопанство, строителство и градинарство	Горско стопанство	Поддръжка на дървета	Акумулаторни триони	Електрически верижни триони	Кастрачка	Дърворезба	Спасителни и аварийни операции
STIHL Rollomatic E Mini Light	++	+	○	++	-	++	++	○	-
STIHL Rollomatic E Light	++	++	○	++	-	++	○	○	-
STIHL Rollomatic ES Light	○	○	++	+	-	-	-	-	-
STIHL Rollomatic E Mini	++	+	○	++	++	++	++	○	-
STIHL Rollomatic E (до 10 Z)	++	++	○	+	-	++	○	○	-
STIHL Rollomatic E (11 Z)	+	+	++	-	-	+	-	-	-
STIHL Rollomatic ES	+	+	++	-	-	-	-	-	++
STIHL Duromatic E	○	++	+	-	-	-	-	-	-
STIHL Carving E	-	-	-	++	+	+	+	++	-



Z = брой зъби на звездочката

○ подходящи

- не особено подходящи

+ препоръчителни

++ много подходящи

	Дължина на шината (см)①	Стъпка (")	Дебелина на водещото звено / ширина на канала (мм)	Брой водещи звена	Pico Micro 3 (PM3) Част от кат. номер	Rapid Micro (RM) Част от кат. номер	Rapid Micro 3 (PM3) Част от кат. номер	Pico Super (PS) Част от кат. номер	Pico Super 3 (PSS) Част от кат. номер	Rapid Super (RS) Част от кат. номер	Rapid Super 3 (RSS) Част от кат. номер	Pico Duro 3 (PD3) Част от кат. номер	Rapid Duro 3 (RD3) Част от кат. номер
Моторни триони					Вериги 								
MS 150 T, MS 193 T, MSA 120, MSA 140, MSA 160, MSA 200	25	1/4 P	1,1	56	3670	-	-	-	-	-	-	-	-
	30	1/4 P	1,1	64	3670	-	-	-	-	-	-	-	-
MS 150 T, MS 193 T, MSA 160, MSA 200	35	1/4 P	1,1	72	3670	-	-	-	-	-	-	-	-
MS 170, MS 180 ^② , MS 181, MS 192 T, MSE 141, MSE 170 ^③	30	3/8 P	1,1	44	3610 ^②	-	-	-	-	-	-	-	-
	35	3/8 P	1,1	50	3610 ^②	-	-	-	-	-	-	-	-
	40	3/8 P	1,1	55	3610 ^②	-	-	-	-	-	-	-	-
MS 180, MS 211, MS 231 ^③ , MS 241, MSE 170 ^③ , MSE 190 ^③ , MSE 210 ^③	30	3/8 P	1,3	44	3636	-	-	3617	3616	-	-	3612	-
	35	3/8 P	1,3	50	3636	-	-	3617	3616	-	-	3612	-
	40	3/8 P	1,3	55	3636	-	-	3617	3616	-	-	3612	-
MS 201 T	30	3/8 P	1,3	44	3636	-	-	-	3616	-	-	3612	-
	35	3/8 P	1,3	50	3636	-	-	-	3616	-	-	3612	-
	40	3/8 P	1,3	55	3636	-	-	-	3616	-	-	3612	-
MS 251 ^③	35	.325	1,6	56	-	-	3689	-	-	3639	-	-	3667
	40	.325	1,6	62	-	-	3689	-	-	3639	-	-	3667
MS 261, MS 271	32	.325	1,6	56	-	3686	3689	-	-	3639	-	-	3667
	37	.325	1,6	62	-	3686	3689	-	-	3639	-	-	3667
	40	.325	1,6	67	-	3686	3689	-	-	3639	-	-	3667
MS 261	40	3/8 P	1,3	60	-	-	-	3617 ^④	-	-	-	-	-
MS 291, MS 362, MS 391	37	3/8	1,6	56	-	3652	3664	-	-	3621	3626	-	3683
	40	3/8	1,6	60	-	3652	3664	-	-	3621	3626	-	3683
	45	3/8	1,6	66	-	3652	3664	-	-	3621	3626	-	3683
MS 441, MS 461, MS 661	40	3/8	1,6	60	-	3652	3664	-	-	3621	3626	-	3683
	45	3/8	1,6	66	-	3652	3664	-	-	3621	3626	-	3683
	50	3/8	1,6	72	-	3652	-	-	-	3621	3626	-	3683
	63	3/8	1,6	84	-	3652	-	-	-	3621	3626	-	3683
	71	3/8	1,6	91	-	-	-	-	-	3621	3626	-	3683
	80	3/8	1,6	105	-	-	-	-	-	3621	3626	-	3683
	90	3/8	1,6	114	-	-	-	-	-	3621	3626	-	3683
MS 880	53	.404	1,6	68	-	-	-	-	-	3668 ^⑥	3946 ^⑥	-	-
	63	.404	1,6	80	-	-	-	-	-	3668 ^⑥	3946 ^⑥	-	-
	75	.404	1,6	91	-	-	-	-	-	3668 ^⑥	3946 ^⑥	-	-
	90	.404	1,6	104	-	-	-	-	-	3668 ^⑥	3946 ^⑥	-	-
	90	.404	1,6	108	-	-	-	-	-	3668 ^⑥	3946 ^⑥	-	-
Режещи гарнитури за кастрачки					Вериги 								
HT 101, HT 103, HTA 85	25	1/4 P	1,1	56	3670	-	-	-	-	-	-	-	-
	30	1/4 P	1,1	64	3670	-	-	-	-	-	-	-	-
HT 101	30	3/8 P	1,1	44	3610 ^②	-	-	-	-	-	-	-	-
HT 101	30	3/8 P	1,3	44	-	-	-	-	-	-	-	3612	-

① Действителната дължина на рязане е по-малка от посочената дължина на шината
 ② От година на производство 2014

③ При MS 231 и MS 251 (дължина на шината 35 и 40 см.), и при MSE 170, MSE 190 и MSE 210 (дължина на шината 30, 35 и 40 см.), оборудвани с устройство за бързо опъване на веригата и водещо колело със 7 зъба, трябва да се използва по едно водещо звено повече

Rollomatic E Light Каталожен номер		Rollomatic ES Light Каталожен номер		Rollomatic E Каталожен номер		Rollomatic ES Каталожен номер		Брой зъби на звездичката		Диаметър E Каталожен номер		Дължина на шината (см)Ⓛ	
Шини								Моторни триони					
-	-	3005 008 3403	-	8	-	25	MS 150 T, MS 193 T, MSA 120, MSA 140, MSA 160, MSA 200						
-	-	3005 008 3405	-	8	-	30							
-	-	3005 008 3409	-	8	-	35	MS 150 T, MS 193 T, MSA 160, MSA 200						
3005 000 7605	-	3005 000 3905	-	7	-	30	MS 170, MS 180 [Ⓞ] , MS 181, MS 192 T, MSE 141, MSE 170 [Ⓞ]						
3005 000 7609	-	3005 000 3909	-	7	-	35							
-	-	3005 008 3913	-	7	-	40							
3005 000 7405	-	3005 000 4805	-	9	-	30	MS 180, MS 211, MS 231 [Ⓞ] , MS 241, MSE 170 [Ⓞ] , MSE 190 [Ⓞ] , MSE 210 [Ⓞ]						
3005 000 7409	-	3005 000 4809	-	9	-	35							
3005 000 7413	-	3005 000 4813	-	9	-	40							
3005 000 7405	-	3005 000 4805	-	9	-	30	MS 201 T						
3005 000 7409	-	3005 000 4809	-	9	-	35							
3005 000 7413	-	3005 000 4813	-	9	-	40							
-	-	3005 000 4709	-	11	-	35	MS 251 [Ⓞ]						
-	-	3005 000 4713	-	11	-	40							
-	-	3003 000 5306	-	11	-	32	MS 261, MS 271						
-	-	3003 000 6811	-	11	-	37							
-	-	3003 000 6813	-	11	3003 000 9213	40							
-	-	3003 000 6313 [Ⓞ]	-	9	-	40	MS 261						
-	-	3003 000 6111	-	10	-	37	MS 291, MS 362, MS 391						
-	-	3003 000 6113	-	10	-	40							
-	-	3003 008 6117	-	10	-	45							
-	-	3003 000 5213	-	10	3003 000 9213	40	MS 441, MS 461, MS 661						
-	-	3003 000 5217	-	10	3003 000 9217	45							
-	3003 000 2021	3003 000 5221	3003 000 9421	11	3003 000 9221	50							
-	3003 000 2031	3003 000 5231	3003 000 9431	11	3003 001 5631	63							
-	3003 000 2038	-	3003 000 6038	11	-	71							
-	3003 000 2046	-	3003 000 6046	11	-	80							
-	3003 000 2053	-	3003 000 6053	11	-	90							
-	-	-	-	12	3002 001 9223	53	MS 880						
-	-	-	3002 000 9731	12	3002 000 9231	63							
-	-	-	3002 000 9741	12	3002 000 8041	75							
-	-	-	-	12	3002 000 8052	90							
-	-	-	3002 000 9753	12	-	90							
Шини								Режещи гарнитури за кастрачки					
-	-	3005 008 3403	-	8	-	25	HT 101, HT 103, HTA 85						
-	-	3005 008 3405	-	8	-	30							
3005 000 7605	-	3005 000 3905	-	7	-	30	HT 101						
3005 000 7405	-	3005 000 4805	-	9	-	30	HT 101						

Съставяне на единадесет цифреният каталожен номер на режещите вериги

Част от кат. номер

+

000

+

00 + Необходим брой водещи звена[Ⓟ]

=

Каталожен номер

Пример: MS 231 с шина с дължина 35 см и верига РМЗ

3636

+

000

+

0050[Ⓟ]

=

3636 000 0050

Ⓛ Веригата / шината е част от комплекта за по-висока ефективност MS 261

Ⓟ Ако броят на водещите звена е трицифрено число, втората нула отпада, така че да се получи каталожен номер от единадесет цифри

Ⓞ Важи за водещо колело със 7 зъба; при водещо колело с 8 зъба е необходимо още едно водещо звено

Ⓞ тясна режеща гарнитура



Инструменти за поддръжка на режещите гарнитури

- специални инструменти за поддръжка на режещите гарнитури
- за професионално и прецизно заточване на веригите
- дървена дръжка STIHL за пила, изработена от сертифицирана дървесина

Комплекти за заточване



Състои се от пилодържател с обла пила, плоска пила и шаблон в здрав калъф.

1/4" P
Кат. номер 5605 007 1000
Цена от 29,75 лв.

1/4" и 3/8" P
Кат. номер 5605 007 1027
Цена от 30,10 лв.

.325"
Кат. номер 5605 007 1028
Цена от 30,10 лв.

3/8"
Кат. номер 5605 007 1029
Цена от 24,46 лв.

.404"
Кат. номер 5605 007 1030
Цена от 30,10 лв.

Пилодържатели с обла пила



1/4" P Ø 3,2 мм
Кат. номер 5605 750 4300
Цена от 8,18 лв.

1/4" и 3/8" P Ø 4,0 мм
Кат. номер 5605 750 4327
Цена от 10,61 лв.

.325" Ø 4,8 мм
Кат. номер 5605 750 4328
Цена от 10,61 лв.

3/8" Ø 5,2 мм
Кат. номер 5605 750 4329
Цена от 10,61 лв.

.404" Ø 5,5 мм
Кат. номер 5605 750 4330
Цена от 10,68 лв.

Обли пили



За комплектите за заточване и пилодържателите на STIHL (без дръжка за пила).

1/4" P Ø 3,2 x 150 мм
Кат. номер 5605 771 3206
Цена от 1,45 лв.

1/4" и 3/8" P Ø 4,0 x 200 мм
Кат. номер 5605 772 4006
Цена от 1,85 лв.

.325" Ø 4,8 x 200 мм
Кат. номер 5605 771 4806
Цена от 1,57 лв.

3/8" Ø 5,2 x 200 мм
Кат. номер 5605 772 5206
Цена от 1,85 лв.

.404" Ø 5,5 x 200 мм
Кат. номер 5605 771 5506
Цена от 1,84 лв.

Ø 3,5 x 200 мм
Кат. номер 5605 772 3506
Цена от 1,85 лв.

Ø 4,5 x 200 мм
Кат. номер 5605 772 4506
Цена от 1,85 лв.



За комплектите за заточване и пилодържателите на STIHL (без дръжка за пила, практична опаковка от 2 бр.). Подходящи за използване с пилодържателя 2 в 1.

1/4" и 3/8" P Ø 4,0 x 200 мм
Кат. номер 5605 772 4002
Цена от 1,85 лв.

.325" Ø 4,8 x 200 мм
Кат. номер 5605 772 4802
Цена от 1,96 лв.

3/8" Ø 5,2 x 200 мм
Кат. номер 5605 772 5202
Цена от 1,96 лв.

.404" Ø 5,5 x 200 мм
Кат. номер 5605 772 5502
Цена от 1,96 лв.

Шаблони за заточване



За ръчна обработка на ограничителя на подаването от закалена стомана със специално покритие. С възможност за настройка на две степени: за твърда и мека дървесина. С куката може да бъде почистван както канала на шината, така и отвора за масло на шината.

1/4" P

Кат. номер 0000 893 4006
Цена от 5,42 лв.

3/8" P[ⓐ]

Кат. номер 0000 893 4007
Цена от 5,42 лв.

.325"

Кат. номер 0000 893 4008
Цена от 5,42 лв.

3/8"

Кат. номер 0000 893 4009
Цена от 5,42 лв.

.404"

Кат. номер 0000 893 4010
Цена от 5,42 лв.

Плоска пила



За прецизна дообработка на ограничителя на подаването. 150 мм.

Кат. номер 0814 252 3356
Цена от 4,44 лв.

Водачи за пилодържатели FF1



Ексклузивен водач за пилодържател на STIHL. За прецизно и лесно водене на пилата и професионално заточване на веригата. Идеално допълнение на комплектите за заточване на STIHL, минимално усилие при работа, пилата не е включена в окомплектовката.

1/4" P Ø 3,2 мм

Кат. номер 5614 000 7504
Цена от 14,68 лв.

3/8" P[ⓐ] Ø 4,0 мм

Кат. номер 5614 000 7503
Цена от 14,68 лв.

3/8" P[ⓑ] Ø 4,0 мм

Кат. номер 5614 000 7502
Цена от 14,68 лв.

.325" Ø 4,8 мм

Кат. номер 5614 000 7501
Цена от 14,68 лв.

3/8" Ø 5,2 мм

Кат. номер 5614 000 7500
Цена от 14,68 лв.

.404" Ø 5,5 мм

Кат. номер 5614 000 7505
Цена от 14,68 лв.

Триъгълна пила



За FG 2 и FG 3, за обработка на ограничителя на подаването и за циркулярни дискове с остър зъб.

Кат. номер 0811 421 8971
Цена от 8,92 лв.

Инструменти за заточване FG 4



Ексклузивен инструмент за заточване на STIHL. Подходящ за ежеседмично прецизно заточване. Компактен, за заточване с минимално усилие, с интегрирани пластинки за точно регулиране разстоянието на ограничителя на подаването, пилата не е включена в окомплектовката.

3/8" P[ⓐ] Ø 4,0 мм

Кат. номер 5612 000 7503
Цена от 39,65 лв.

3/8" P[ⓑ] Ø 4,0 мм

Кат. номер 5612 000 7502
Цена от 38,82 лв.

.325" Ø 4,8 мм

Кат. номер 5612 000 7501
Цена от 38,82 лв.

3/8" Ø 5,2 мм

Кат. номер 5612 000 7500
Цена от 38,82 лв.

Шаблони за заточване



За проверка на предния ъгъл и ъгъла на заточване, на дължината на зъба и на разстоянието на ограничителя на подаването, както и за почистване на канала и отвора за масло на шината.

1/4" P

Кат. номер 0000 893 4005
Цена от 5,70 лв.

1/4", 3/8" P, .325" и 3/8"

Кат. номер 1110 893 4000
Цена от 3,76 лв.

.404"

Кат. номер 1106 893 4000
Цена от 3,89 лв.

Пилодържател 2 в 1



Практично помощно средство за бързо заточване на зъба и ограничителя на подаването с една манипулация. Подходящ за използване от потребители любители. За заточване на вериги със стъпки 1/4" P, 3/8" P, .325", 3/8" и .404", интегрирано регулиране просвета на пилите (само при STIHL).

1/4" P Ø 3,2 мм

Кат. номер 5605 750 4306
Цена от 51,46 лв.

3/8" P Ø 4,0 мм

Кат. номер 5605 750 4303
Цена от 50,69 лв.

.325" Ø 4,8 мм

Кат. номер 5605 750 4304
Цена от 50,69 лв.

3/8" Ø 5,2 мм

Кат. номер 5605 750 4305
Цена от 50,69 лв.

.404" Ø 5,5 мм

Кат. номер 0000 750 4300
Цена от 53,59 лв.

Резервна плоска пила за ограничителя на подаването



За пилодържател 2 в 1, за обработка на ограничителя на подаването.

Кат. номер 0814 252 3001
Цена от 11,00 лв.

Резервни обли пили за вериги 1/4" P

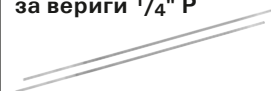

Само за пилодържател 2 в 1, за заточване на вериги със стъпка 1/4" P, да не се използват за заточване на ръка, Ø 3,2 x 200 мм.

Кат. номер 0000 893 6401
Цена от 2,40 лв.

Дръжки за пили



Пластмасова дръжка. Подходяща за обли пили с диаметър от 3,2 до 5,5 мм и всички плоски пили.

Кат. номер 0000 881 4504
Цена от 1,69 лв.



Дървена дръжка за всички триъгълни, плоски и обли пили с диаметър от 4,0 до 5,5 мм.

Кат. номер 0811 490 7860
Цена от 1,10 лв.



Пластмасова дръжка с ъгли за заточване. За обли пили с диаметър от 3,2 до 5,5 мм.

Кат. номер 0000 881 4500
Цена от 4,16 лв.



FN 3

Гумирана дръжка. За плоски пили с диаметър до 150 мм.

Кат. номер 0000 881 4503
Цена от 4,51 лв.



FN 1

Гумирана дръжка с ъгли за заточване. За обли пили с диаметър от 3,2 до 5,5 мм.

Кат. номер 0000 881 4502
Цена от 5,34 лв.

Контролни шаблони

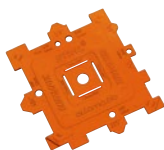

За установяване стъпката на веригата и водещото колело, както и дебелината на водещото звено и ширината на канала на шината.

Кат. номер 0000 893 4105
Цена от 1,27 лв.



За определяне степента на износване на водещите колела.

Кат. номер 0000 893 4101
Цена от 1,20 лв.

Комплект за поддръжка на режещите гарнитури

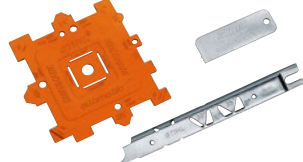

Състои се от контролни шаблони 0000 893 4105/4101 и шаблон за заточване 1110 893 4000.

Кат. номер 0000 007 1016
Цена от 13,95 лв.

Решетка за заточване



Помощно средство за заточване на вериги. Линиите (25°/30°) улесняват равномерното и правилно направляване на пилата, два магнита.

Кат. номер 0000 750 9900
Цена от 8,60 лв.

Кутия за съхраняване на вериги



Здрава и лека пластмасова кутия с две прегради. Размери: 18 x 12 x 4 см.

Кат. номер 0000 882 5900
Цена от 4,79 лв.

Инструмент за заточване FG 1^{①②}



Ръчен, пластмасов инструмент за заточване. Без дръжки за пили и пила.

Кат. номер 5603 012 7510
Цена от 52,38 лв.

Инструмент за заточване FG 2^{①②}



Прецизен ръчен инструмент за заточване от метал. С възможност за закрепване на маса, без дръжки за пили и пила.

Кат. номер 5604 000 7501
Цена от 218,77 лв.

Принадлежности: винтова скоба



За закрепване на маса са нужни два броя.

Кат. номер 5604 890 5800
Цена от 14,11 лв.

Инструмент за заточване FG 3^②



Прецизен ръчен инструмент за заточване от метал. За закрепване върху шина, без дръжки за пили и пила.

Кат. номер 5610 000 7500
Цена от 153,43 лв.

Стойки за заточване



S 260

Лека и удобна стойка. Лесно забиване в дървото и закрепване върху шината, с практична чанта за колан.

Кат. номер 0000 881 0402
Цена от 27,85 лв.



L 700

Голяма и стабилна стойка. Лесно забиване в дървото.

Кат. номер 0000 881 0403
Цена от 34,80 лв.

STIHL USG



Универсален точилен апарат за заточване на всички вериги, циркулярни дискове за моторни коси и храторези и ножове на ножиците за жив плет на STIHL. Окомплектован с наклонящ се супорт за всички вериги STIHL Oilomatic и два профилни диска за заточване. Подходящ за заточване и на вериги STIHL Duro.

Основен уред

Кат. номер 5203 200 0008

Цена от 789,52 лв.

Наклонящ се супорт за вериги с остри зъби®

Кат. номер 5203 750 1405

Цена от 175,16 лв.

Наклонящ се супорт за ножовете на ножиците за жив плет®

Кат. номер 5203 750 1400

Цена от 457,31 лв.

Наклонящ се супорт за циркулярни дискове за моторни коси и храторези®

Кат. номер 5203 750 2800

Цена от 244,49 лв.

Принадлежности за USG (без сн.)

Крочно затегателно приспособление

Кат. номер 5203 007 1003

Цена от 157,33 лв.

Диамантно изправящо приспособление

Кат. номер 5203 890 4400

Цена от 282,29 лв.

Диамантен диск за заточване на вериги от твърд метал $\frac{3}{8}$ " PD3, .325" RD3 и $\frac{3}{8}$ " RD3

Кат. номер 5203 757 0906

Цена от 321,20 лв.

Диамантен диск за заточване на вериги от твърд метал $\frac{3}{8}$ " RDR

Кат. номер 5203 757 0901

Цена от 348,41 лв.

Разнитващ уред NG 4



За разнитване на вериги.

Кат. номер 5805 012 7500

Цена от 231,08 лв.

Занитващ уред NG 5



За занитване на вериги.

Кат. номер 5805 012 7510

Цена от 251,42 лв.

Занитващ и разнитващ уред NG 7



Комбиниран уред за занитване и разнитване на вериги.

Кат. номер 5805 012 7520

Цена от 381,26 лв.

Инструмент за сваляне на мустаци от шината



Инструмент за сваляне на мустаци от шината. Ергономичен пластмасов държач с плоска пила (100 x 22 мм) от подсилена стомана.

Кат. номер 5605 773 4400

Цена от 40,45 лв.

Принадлежност: плоска пила



Кат. номер 5605 773 4200

Цена от 17,63 лв.

Професионален съвет от STIHL:



STIHL предлага за всеки подходящото помощно средство за заточване. За потребители, които само от време на време работят с моторен трион, най-подходящи са пилодържателят 2 в 1 или водачът за пилодържателят FF1 с подходящия пилодържател с обла пила. При заточване на верига винаги се ориентирайте по най-късия зъб и внимавайте да спазвате правилния ъгъл на заточване, за

да постигнете добър резултат. След заточване на веригата всички режещи зъби трябва да бъдат с приблизително еднаква дължина, тъй като само така е възможно разрежете да е прав. Подробна информация ще намерите в брошурата „Ръководство за заточване на режещи вериги STIHL“, която се предлага от Вашия дилър на STIHL – или на нашата интернет-страница.



Избуяла растителност в градината, ... всичко е под контрол.

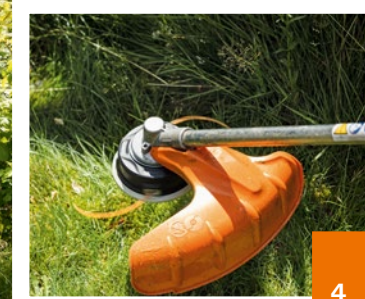

Ако горите от желание за действие, имате нужда от уреди, които са гъвкави при употреба. Точно това Ви предлагат нашите моторни коси и храсторези. Като надеждни помощници те ще Ви служат както при оформянето на тревните площи, така и при косене на жилава трева и гъсти храсталаци.

Бензинови коси и храсторези	69
Леки бензинови коси за косене и довършителни работи	69
Бензинови коси за поддръжка на двора и градината	70
Бензинови коси за поддръжка на тревни площи и ландшафта	71
Храсторези	72
Акумулаторни коси	73
Електрически коси	75
Носени на гръб бензинови коси	76
Принадлежности за моторни коси и храсторези	77
» Обзор на моторните коси и храсторезите	80
Режещи инструменти и корди	82
» Обзор на главите за косене	84
Корди	86
» Обзор на режещите инструменти	88
Принадлежности за режещи инструменти	90



Техника

- 1 Двигател 2-MIX на STIHL**
Двигателят 2-MIX на STIHL е мощен и едновременно с това икономичен. Разделянето на отпадните газове и прясната смес минимизира загубите със съдържание на гориво и по този начин повишава мощността като едновременно с това намалява разхода на гориво.
- 2 STIHL M-Tronic (M)**
За студено стартиране STIHL M-Tronic се нуждае само от една стартова позиция на комбинирания лост. След стартиране може веднага да дадете пълна газ. Системата изчислява точното количество гориво, което е необходимо, и то се подава според нуждата. Иначе стартирате машината както обикновено на позиция I.





i Моля да имате предвид, че не всички продукти са оборудвани с изброените тук елементи. На тази страница са описани само най-важните от тях. Допълнителни подробности и информация можете да намерите от страница 266 нататък и в интернет на www.stihl.bg.

Комфорт

- 3 STIHL ErgoStart (E)**
Работата при стартиране се поема от пружина между ролката на стартерното въже и коляновия вал, така че не е необходимо рязко издърпване на въжето. Това осигурява комфортно стартиране, почти без усилие.
- 4 Антивибрационна система на STIHL**
Буферни и пружинни елементи намаляват предаването на създаваните от двигателя трептения към дланите и ръцете. Това осигурява комфортна работа. Антивибрационната система на STIHL се предлага в два варианта: 1-точкова и от модел хресторез STIHL FS 311 нагоре – 4-точкова.
- 5 Мултифункционална ръкохватка**
Всички командни елементи за управление на двигателя – и работата в режим на частично натоварване ECOSPEED – могат да се управляват с една ръка за лесно и надеждно управление на уреда.



Леки бензинови коси за косене и довършителни работи

-  ефективни леки уреди за лична употреба
-  за косене на малки зелени площи
-  за довършителни работи по краищата на тревни площи
-  лесно стартиране
-  с извита или права тръба на предавателния вал

FS 38



27,2 см³, 0,65 kW/0,9 к.с., 4,2 кг[Ⓣ]. Най-леката бензинова моторна коса в асортимента на STIHL, подходяща за довършителни работи по краищата на тревни площи. С мултифункционална ръкохватка, регулируема кръгова ръкохватка, двигател 2-MIX и възможност за допълнително оборудване с STIHL ElastoStart.

Кат. номер 4140 012 2317
Цена от 309,00 лв.

FS 40



27,2 см³, 0,7 kW/1,0 к.с., 4,4 кг[Ⓣ]. С улеснено стартиране, за косене на малки тревни площи. Мултифункционална ръкохватка, регулируема кръгова ръкохватка, двигател 2-MIX.

Кат. номер 4144 011 2309
Цена от 380,00 лв.

FS 55



27,2 см³, 0,75 kW/1,0 к.с., 5,1 кг[Ⓣ]. За комфортна работа на ограничени пространства. Мултифункционална ръкохватка, лостова ръкохватка, регулиране на ръкохватката без инструмент, двигател 2-MIX, презрамен колан.

Кат. номер 4140 200 0413
Цена от 445,00 лв.

[Ⓣ] тегло незаредена с гориво, без режещ инструмент и предпазител



Бензинови коси за поддръжка на двора и градината

- за поддръжка на по-големи градински и зелени площи
- за косене на по-големи тревни площи
- мощни уреди, окомплектовани с различни режещи инструменти

FS 56



27,2 см³, 0,8 kW/1,1 к.с., 5,1 кг[Ⓛ]. За косене на жилава трева. Мултифункционална ръкохватка, лостова ръкохватка, двигател 2-MIX, оптимизиран ъгъл на редуктора, права тръба на предавателния вал, презрамен колан.

**Кат. номер 4144 200 0054
Цена от 605,00 лв.**

➤ **Други модификации:**
FS 56 C-E виж таблицата на стр. 80

FS 89



28,4 см³, 0,95 kW/1,3 к.с., 5,8 кг[Ⓛ]. За косене на жилава трева. Улеснена процедура на стартиране за комфортно пускане в действие, лостова ръкохватка, ръкохватка за управление със стоп бутон, двигател 4-MIX[®] с уголемен резервоар за по-продължителна работа без спиране за зареждане, гъвкав вал, двоен презрамен колан.

**Кат. номер 4180 200 0540
Цена от 765,00 лв.**

FS 70 C-E







27,2 см³, 0,9 kW/1,2 к.с., 5,4 кг[Ⓛ]. За косене на големи площи със жилава трева. STIHL ErgoStart, мултифункционална ръкохватка, лостова ръкохватка, двигател 2-MIX, двоен презрамен колан.

**Кат. номер 4144 200 0114
Цена от 699,00 лв.**



Бензинови коси за поддръжка на тревни площи и ландшафта

-  много здрави и мощни
-  за косене на обширни зелени площи
-  за отстраняване на плевели
-  за рязане на дървесни култури
-  подходящи за рязане и на гьсталаци и храсти с твърди клони

FS 94 C-E



24,1 см³, 0,9 kW/1,2 к.с., 4,9 кг[Ⓞ]. Най-леката моторна коса в този клас. 1-точкова антивибрационна система STIHL, STIHL ErgoStart, лостова ръкохватка, ръкохватка с органи за управление работата в режим на частично натоварване ECOSPEED, двигател 2-MIX, права тръба на предавателния вал, двоен презрамен колан.

Кат. номер 4149 200 0019
Цена от 875,00 лв.

FS 131



36,3 см³, 1,4 kW/1,9 к.с., 5,8 кг[Ⓞ]. Моторна коса с много висока производителност за косене на жилава трева. Улеснена процедура на стартиране за комфортно пускане в действие, лостова ръкохватка, ръкохватка за управление със стоп бутон, двигател 4-MIX[®] с уголемен резервоар за по-продължителна работа без спиране за зареждане, твърд вал, двоен презрамен колан.

Кат. номер 4180 200 0572
Цена от 875,00 лв.



Професионален съвет от STIHL:

Внимавайте за това, да използвате предпазител, подходящ за режещия инструмент. Има различни предпазители за глави за косене и за метални режещи инструменти. Обзорно представяне на предпазителите ще намерите на стр. 91.

Подходящите гориво-смазочни материали са представени от страница 194 нататък.

FS 240



37,7 см³, 1,7 kW/2,3 к.с., 6,9 кг^①. Подходяща за използване в селското стопанство и градинарството. 1-точкова antivибрационна система на STIHL, мултифункционална ръкохватка, лостова ръкохватка, регулиране на ръкохватката без инструмент, двигател 2-MIX, права тръба на предавателния вал, твърд вал, двоен презрамен колан.

Кат. номер 4147 200 0164
Цена от 1 059,00 лв.

FS 260



41,6 см³, 2,0 kW/2,7 к.с., 7,5 кг^①. За косене на големи зелени площи. 1-точкова antivибрационна система на STIHL, мултифункционална ръкохватка, лостова ръкохватка, регулиране на ръкохватката без инструмент, двигател 2-MIX, универсален презрамен колан ADVANCE.

Кат. номер 4147 200 0091
Цена от 1 199,00 лв.



Защита и комфорт

Защитен панталон TriProtect FS, за работа с хресторези

Много удобен защитен панталон от памук с 18% стреч материя и тройно защитно действие: предпазва работещия от удари, влага и убождаване от тръни.

>> Повече информация на стр. 230

Хресторези

- комфортни и мощни професионални уреди с дълъг експлоатационен живот
- за професионална поддръжка на зелени площи, отглеждане на млади горски насаждения, косене покрай пътни участъци
- за отстраняване на храсти и избяла дива растителност
- за косене на големи площи
- за рязане и надробяване при работа в гората

FS 360 C-EM



37,7 см³, 1,7 kW/2,3 к.с., 8,5 кг[Ⓛ]. За косене на жилава трева. 4-точкова антивибрационна система на STIHL, STIHL ErgoStart, мултифункционална ръкохватка, лостова ръкохватка, регулиране на ръкохватката без инструмент, двигател 2-MIX, STIHL M-Tronic, с универсален презрамен колан ADVANCE.

Кат. номер 4147 200 0210

Цена от 1 379,00 лв.

FS 490 C-EM



51,6 см³, 2,4 kW/3,3 к.с., 9,1 кг[Ⓛ]. За професионална поддръжка на зелени площи. 4-точкова антивибрационна система на STIHL, STIHL ErgoStart, мултифункционална ръкохватка, лостова ръкохватка, регулиране на ръкохватката без инструмент, двигател 2-MIX, STIHL M-Tronic, улеснено стартиране, стоп бутон, с универсален презрамен колан ADVANCE.

Кат. номер 4148 200 0027

Цена от 1 639,00 лв.



4

Акумулаторни коси

- за любители градинари и озеленители
- лесна и бърза подготовка за работа
- лесна работа благодарение на литиево-йонната акумулаторна батерия
- за използване в райони с наложени ограничения на шума като жилищни квартали, болници, гробищни паркове и училищни дворове

Комфортен елемент „С“ в модела на продукта:

Много уреди на STIHL са оборудвани серийно със специални комфортни елементи и се разпознават по буквата „С“ в модела на продукта, напр. FS 490 C-EM. С буквата „Е“ тук се обозначава устройството STIHL ErgoStart, а с „М“ - съответно M-Tronic.

FSA 45

Lithium-Ion



Компактна акумулаторна коса за леки довършителни работи и косене на декоративни площи в двора и градината. Вградена литиево-йонна акумулаторна батерия (36 Wh) с индикатор за нивото на зареждане, регулируема без инструмент тръба на предавателния вал и кръгова ръкохватка, регулируем работен ъгъл на блока за косене и за вертикално обкантване, лесна смяна между ножовете и кордата за глава PolyCut без смяна на главата за косене, ограничител, тегло 2,3 кг[Ⓜ]. Време за зареждане на акумулаторната батерия 145 мин / 210 мин (80% / 100%).

Кат. номер 4512 011 5700
Цена от 232,00 лв.

FSA 56

AK 10



Lithium-Ion COMPACT



Лека акумулаторна коса с много добра производителност при косене. С диаметър на косене 280 мм, тръба на предавателния вал с регулиране на дължината посредством натискане на бутон и настройка на ръкохватката без инструмент, гумирана ръкохватка със спусък, ограничител. Автоматично регулиране на кордата при допир на главата за косене до земята, тегло 2,5 кг[Ⓜ].

FSA 56 без акумулаторна батерия и зарядно устройство
Кат. номер 4522 011 5700
Цена от 333,00 лв.

Комплект FSA 56 с
AK 10 и AL 101
Кат. номер 4522 011 5710
Цена 438,00

FSA 65

AP 100 EC MOTOR



Lithium-Ion PRO



Акумулаторна коса за довършителни работи. Диаметър на косене 300 мм, гумирана регулируема кръгова ръкохватка, при допир на главата за косене до земята дължината на кордата се регулира автоматично, тегло 2,7 кг[Ⓜ].

FSA 65 без акумулаторна батерия и зарядно устройство
Кат. номер 4852 011 5706
Цена от 438,00 лв.

FSA 85

AP 200 EC MOTOR



Lithium-Ion PRO



Акумулаторна коса за косене покрай препятствия, както и около дървета и храсти. Диаметър на косене 350 мм, безстепенно регулируема кръгова ръкохватка, регулиране на ръкохватката без инструмент, при допир на главата за косене до земята дължината на кордата се регулира автоматично, безстепенно регулиране на оборотите, ограничител, тегло 2,8 кг[Ⓜ].

FSA 85 без акумулаторна батерия и зарядно устройство
Кат. номер 4852 011 5707

Подходящите литиево-йонни акумулаторни батерии и допълнителните принадлежности са представени от стр. 8 нататък.



Електрически коси

- лека и комфортна работа
- за поддръжка на двора и градината
- за използване в райони с наложени ограничения на шума като жилищни квартали, болници, гробищни паркове и училища
- много подходящи за довършителни работи около камъни, растения, саксии с цветя и по краищата на тревни площи

FSE 31



230 V, 245 W, 2,2 кг^④.

За косене на декоративни площи и довършителни работи. Кръгова ръкохватка, регулиране на ръкохватката без инструмент, наклоняема глава за косене.

Кат. номер 4815 011 4103

Цена от 99,00 лв.

FSE 60



230 V, 540 W, 3,9 кг^④.

За косене на декоративни площи, довършителни работи и косене на по-малки площи. Кръгова ръкохватка, при допир на главата за косене до земята по време на работа дължината на кордата се настройва автоматично.

Кат. номер 4809 011 4111

Цена от 209,00 лв.

FSE 52



230 V, 500 W, 2,2 кг^④.

За косене на декоративни площи и довършителни работи в двора и градината. Телескопична, кръгова ръкохватка, регулиране на ръкохватката без инструмент, ограничител, наклоняема глава за косене.

Кат. номер 4816 011 4104

Цена от 156,00 лв.

^④ Тегло без кабел, с режещ инструмент и предпазител



Носени на гръб бензинови коси

- за ефективно и удобно косене по стръмни склонове
- много подходящи за поддръжка на лозови масиви, овощни градини и ливади
- комфортни презрамени колани
- гъвкава тръба на предавателния вал

FR 410 C-E



41,6 см³, 2,0 kW/2,7 к.с., 10,8 кг^①. За косене на трудно достъпни терени. STIHL ErgoStart, антивибрационна система STIHL, мултифункционална ръкохватка, кръгова ръкохватка, двигател 2-MIX, стоп бутон, чанта за инструменти.

Кат. номер 4147 200 0177^②, цена от 1644,00 лв.

Подходящата за работа с хресторез лична защитна екипировка ще намерите на стр. 230 и 233.

Препоръчителна цена с ДДС

E = ErgoStart

① тегло незаредена с гориво, без режещ инструмент и предпазител

② Каталогният номер е на уред, комплектуван с нож за косене 250-3 и не съпада с този на снимката



Принадлежности за моторни коси и хресторези

- принадлежности за лека и безопасна работа
- презрамени колани, предпазител за ръцете, приставки, калъф

Допълнителен колан



За всички универсални презрамени колани от серия ADVANCE. Осигурява добро прилягане на презрамените колани към тялото.

Кат. номер 0000 790 7700
Цена от 12,46 лв.

Презрамен колан



Осигурява комфортна работа с FSA 65, FSA 85 и FSA 90 R. Включително ухо за закачане.

Кат. номер 4852 007 1000
Цена от 16,72 лв.

Презрамен колан



Той е част от серийната окомплектовка на повечето моторни коси STIHL. За безопасна работа с минимално усилие. За FS 38, FS 40, FS 50, HL и HT.

Кат. номер 4130 710 9000
Цена от 15,70 лв.

Ограничител



Улеснява косенето покрай дървета и предмети.

За FSA 56, FSE 52
Кат. номер 4816 713 3400
Цена от 5,57 лв.

За FSA 65
Кат. номер 4852 713 3400
Цена от 14,45 лв.

За FSA 85
Кат. номер 4852 713 3401

Предпазен калъф за моторни коси и хресторези



Осигурява перфектна защита на корпуса на двигателя при транспортиране на моторните коси и хресторезите. Устойчив на топлина и масло.

Кат. номер 0000 881 0509
Цена от 19,09 лв.

Самар

НОВО



Самар ADVANCE X-TREEm

С отлична ергономичност, специално за продължителна работа в гората с уреди, окомплектовани с циркулярен диск. Отличен комфорт при носене благодарение на регулируемата дължина на задната част и безстепенното разпределение на тежестта между хълбоците и раменете на работещия, за FS 89 – FS 560, FSA 90.

Кат. номер 0000 710 9001
Цена от 194,11 лв.

Двоен презрамен колан



Благодарение на меката подплата облекчава продължителната работа с уреда. За FS 55 – FS 560 и FSA 90.

Кат. номер 4119 710 9001
Цена от 54,52 лв.

Самари

Осигуряват голяма свобода на движенията. За ергономична работа в гората с уреди, окомплектовани с циркулярен диск, много леки, може да се доокомплектоват с раница за инструменти.



Самар ADVANCE

Стандартен размер, за FS 91 – FS 560
Кат. номер 4147 710 9003
Цена от 87,25 лв.

Размер XXL, за потребители с ръст над 1,90 м, за FS 91 – FS 560
Кат. номер 4147 710 9009
Цена от 101,45 лв.

Самар ADVANCE PLUS

С комфортна кука за лесно, бързо закачане и откачане на хрестореза, за FS 91 – FS 560.

Кат. номер 4147 710 9015
Цена от 93,52 лв.

Универсални презрамени колани

За косене и надробвяване с минимално усилие. Ергономични, удобни, леки, може да се доокомплектоват с допълнителен колан и раница за инструменти.



Универсален презрамен колан ADVANCE

Стандартен размер, за FS 50 – FS 560 и FSA 90.
Кат. номер 4147 710 9002
Цена от 66,86 лв.

Размер XXL, за потребители с ръст над 1,80 м, за FS 50 – FS 560 и FSA 90.
Кат. номер 4147 710 9004
Цена от 85,55 лв.

Универсален презрамен колан ADVANCE PLUS



С комфортна кука за лесно и бързо закачане и откачане на хрестореза, за FS 50 – FS 560 и FSA 90.

Кат. номер 4147 710 9014
Цена от 81,53 лв.

Универсален презрамен колан ADVANCE PLUS, яркооранжев



Добро сигнално действие. Идеалното допълнение на облеклото в сигнален цвят при косене в райони, където добрата видимост по време на работа е от значение, с комфортна кука за лесно, бързо закачане и откачане на хрестореза, за FS 50 – FS 560 и FSA 90.

Кат. номер 0000 710 9000
Цена от 108,10 лв.

Раница за инструменти



За практически пренасяне на инструменти. С две отделения. Лесно закрепване на универсалните презрамени колани и самарите.

Кат. номер 4147 881 5700
Цена от 52,30 лв.

Предпазител за ръцете при надробяване



Практичен предпазител за ръцете при работа с FS 260, FS 311, FS 360, FS 410, FS 460, FS 490, FS 510 и FS 560. Не е подходящ за К-модификациите.

Кат. номер 4147 790 9102
Цена от 38,41 лв.

Комплект части за свързване с AR



Адаптер за прикрепване на подложка за FSA и BGA към презрамените колани на носените на гръб акумулаторни батерии AR. С помощта на катарамите можете бързо и лесно да сменяте различните подложки.

Кат. номер 4866 007 1000
Цена от 8,89 лв.

Приставка за жив плет HL 145°



За трудни задачи при поддръжка на високи живи плетове и работа в близост до земята. Регулира се на степени, с компактно транспортно положение. Подходяща за монтиране на FS 91 R, FS 111 R, FS 131 R и FS 131. Дължина на рязане 50 см, тегло 1,3 кг.

Кат. номер 4243 740 5101
Цена от 545,48 лв.

Приставка за рязане на гъсталаци FH 145°



Приставка за рязане близо до земята и за косене в ограничени пространства с минимално изхвърчане на материала. Безстепенно регулиране на редуктора, компактно транспортно положение, тегло 1,5 кг. Подходяща за FS 91, FS 111 и FS 131.

Кат. номер 4243 740 5102
Цена от 647,75 лв.

Приставка за жив плет HL 0°



Много подходяща за оформяне на високи и широки живи плетове. Подходяща за монтиране на FS 91 R, FS 111 R и FS 131 R. Дължина на рязане 50 см, тегло 1,3 кг.

Кат. номер 4243 740 5100
Цена от 322,48 лв.

Подложка с комфортна кука



За доокомплектоване на всички презрамени колани и самари от серия ADVANCE, подходящи за работа с FS, които са без комфортна кука.

Кат. номер 4147 740 2502
Цена от 47,34 лв.

BF Почвена фреза



Подходяща за монтиране на FS 120 и FS 130. Тегло 3,6 кг, работна ширина 22 см.

Кат. номер 4601 710 1504
Цена от 395,74 лв.

HT Приставка кастрачка



Подходяща за монтиране на FS 85 R, FS 90 R, FS 100 R и FS 130 R. Тегло 3,1 кг, дължина на рязане 30 см.

Кат. номер 4182 200 0166
Цена от 384,32 лв.

Моторни коси и хресторези

Каталожен номер	Препоръчителна цена от (ив. с ДДС)	Работен обем (см ²)	Мощност (kW/к.с.)	Номинално напрежение (V)	Консумация на мощност (W)	Тегло (кг)	Ниво на звуково налягане ^① (dB(A))	Ниво на звукова мощност ^② (dB(A))	Ниво на вибрации ^③ (m/sec ²)	Двигател STIHL (2-MIX/4-MIX [®])	Обща дължина без режещ инструмент (см)	
Леки бензинови коси за косене и довършителни работи												
FS 38	4140 012 2317	309,00	27,2	0,65/0,9	-	-	4,2 ^⑤	94	108	8,0/8,0	2-MIX	147
FS 40	4144 011 2309	380,00	27,2	0,7/1,0	-	-	4,4 ^⑤	94	107	7,0/6,4	2-MIX	145
FS 55	4140 200 0413	445,00	27,2	0,75/1,0	-	-	5,1 ^⑤	94	107	6,8/5,6	2-MIX	170
Бензинови коси за поддръжка на двора и градината												
FS 56	4144 200 0054	605,00	27,2	0,8/1,1	-	-	5,1 ^⑤	94	107	5,5/5,5	2-MIX	170
FS 56 C-E	4144 200 0001	658,00	27,2	0,8/1,1	-	-	5,2 ^⑤	94	107	5,5/5,5	2-MIX	170
FS 70 C-E	4144 200 0114	699,00	27,2	0,9/1,2	-	-	5,4 ^⑤	94	107	6,6/6,6	2-MIX	170
FS 89	4180 200 0540	765,00	28,4	0,95/1,3	-	-	5,8 ^⑤	93	105	2,7/2,7	4-MIX [®]	180
Бензинови коси за поддръжка на тревни площи и ландшафта												
FS 94 C-E	4149 200 0019	875,00	24,1	0,9/1,2	-	-	4,9 ^⑤	93	107	4,3/3,5	2-MIX	178
FS 131	4180 200 0572	875,00	36,3	1,4/1,9	-	-	5,8 ^⑤	97	109	3,7/3,4	4-MIX [®]	180
FS 240	4147 200 0164	1059,00	37,7	1,7/2,3	-	-	6,9 ^⑤	98	109	4,6/4,0	2-MIX	180
FS 260	4147 200 0091	1199,00	41,6	2,0/2,7	-	-	7,5 ^⑤	100	111	4,2/4,6	2-MIX	168
Хресторези												
FS 360 C-EM	4147 200 0210	1379,00	37,7	1,7/2,3	-	-	8,5 ^⑤	98	110	2,2/2,0	2-MIX	179
FS 490 C-EM	4148 200 0027	1639,00	51,6	2,4/3,3	-	-	9,1 ^⑤	102	116	2,8/2,8	2-MIX	180
Акумулаторни коси												
FSA 45 ^③	4512 011 5700	232,00	-	-	18	-	2,3 ^④	77	87	1,7/4,9	-	110
FSA 56 ^③	4522 011 5700	333,00 ^⑥	-	-	36	-	2,5 ^④	72	86	3,5/3,5	-	147
Комплект FSA 56 ^③ с АК 10 + AL 101	4522 011 5710	438,00	-	-	36	-	3,3 ^④	72	86	3,5/3,5	-	147
FSA 65 ^③	4852 011 5706	438,00 ^⑥	-	-	36	-	2,7 ^④	75	91	1,3/1,1	-	153
FSA 85 ^④	4852 011 5707	-	-	-	36	-	2,8 ^④	77	94	1,4/0,8	-	165
Електрически коси												
FSE 31	4815 011 4103	99,00	-	-	230	245	2,2 ^④	82	92	1,2/1,8	-	110
FSE 52	4816 011 4104	156,00	-	-	230	500	2,2 ^④	83	94	3,0/4,5	-	131
FSE 60	4809 011 4111	209,00	-	-	230	540	3,9 ^④	83	94	3,9/3,6	-	153
Носени на гръб бензинови коси												
FR 410 C-E	4147 200 0177	1644,00	41,6	2,0/2,7	-	-	10,8 ^⑤	99	113	2,0/2,0	2-MIX	280

● серийно оборудване
○ допълнително оборудване
(принадлежности)

E = ErgoStart
M = M-Tronic

① К-стойност съгласно Директива 2006/42/ЕО = 2,0 dB(A) със стандартен режещ инструмент
② К-стойност съгласно Директива 2006/42/ЕО = 2 м/сек² със стандартен режещ инструмент
③ постоянни обороти
④ безстепенно регулиране на оборотите

Диаметър на косене (мм)	Стандартен режещ инструмент	Вместимост на резервара (л)	Задвижващ вал в гръбта	Антивибрационна система STIHL	STIHL EasyStart (E)	STIHL M-Tronic (M)	Автоматична декомпресия	Мултифункционална ръкохватка	Кръгова ръкохватка/лостова ръкохватка/регулируема кръгова ръкохватка	Регулиране на ръкохватката без инструмент	Презарамен колану/Самар	Косене/надобяване/рязане
-	Глава за косене AutoCut C 5-2	0,33	гъвкав	-	○	-	-	●	-/-/●	-	○	●/-/-
-	Глава за косене AutoCut C 5-2	0,34	гъвкав	-	○	-	-	●	-/-/●	-	○	●/-/-
-	Диск за косене на трева 230-2	0,33	гъвкав	-	○	-	-	●	-/●/-	-	●	●/-/-
-	Диск за косене на трева 230-2	0,34	гъвкав	-	○	-	-	●	-/●/-	-	●	●/-/-
-	Диск за косене на трева 230-2	0,34	гъвкав	-	●	-	-	●	-/●/-	-	●	●/-/-
-	Диск за косене на трева 230-2	0,71	гъвкав	1-точкова	-	-	●	●	-/●/-	-	●	●/-/-
-	Диск за косене на трева 230-2	0,54	твърд	1-точкова	●	-	-	●	-/●/-	-	●	●/-/-
-	Диск за косене на трева 230-2	0,71	твърд	1-точкова	-	-	●	●	-/●/-	●	●	●/-/○
-	Нож за косене на гъсталак 250-3	0,75	твърд	1-точкова	-	-	-	●	-/●/-	●	●	●/-/○
-	Нож за косене на гъсталак 300-3	0,75	твърд	1-точкова	-	-	-	●	-/●/-	●	●	●/○/○
-	Нож за косене на гъсталак 300-3	0,75	твърд	4-точкова	●	●	-	●	-/●/-	●	●	●/○/○
-	Циркулярен диск 225-24	0,99	твърд	4-точкова	●	●	-	●	-/●/-	●	●	○/○/●
250	Глава за косене PolyCut 2-2	-	-	-	-	-	-	-	-/-/●	●	-	●/-/-
280	Глава за косене AutoCut 2-2	-	-	-	-	-	-	-	-/-/●	●	○	●/-/-
280	Глава за косене AutoCut 2-2	-	-	-	-	-	-	-	-/-/●	●	○	●/-/-
300	Глава за косене AutoCut C 4-2	-	-	-	-	-	-	-	-/-/●	●	○	●/-/-
350	Глава за косене AutoCut C 4-2	-	-	-	-	-	-	-	-/-/●	●	○	●/-/-
245	Глава за косене с шпула	-	-	-	-	-	-	-	-/-/●	●	-	●/-/-
300	Глава за косене AutoCut 2-2	-	-	-	-	-	-	-	-/-/●	●	-	●/-/-
350	Глава за косене AutoCut C 5-2	-	гъвкав	-	-	-	-	-	-/-/●	-	-	●/-/-
420	Диск за косене на трева 250-3	0,75	твърд	●	●	-	-	●	●/-/-	●	-	●/-/-

⑤ тегло незаредена с гориво, без режещ инструмент и предпазител

⑥ Тегло вкл. акумулаторна батерия

⑦ тегло без акумулаторна батерия, с режещ инструмент и предпазител

⑧ тегло вкл. акумулаторна батерия, без зарядно устройство

⑨ тегло без кабел, с режещ инструмент и предпазител

⑩ цена без акумулаторна батерия и зарядно устройство



Режещи инструменти и корди

- много богат асортимент режещи инструменти и корди за различни цели на употреба
- с широко приложение: от косене до поддържане на млади насаждения
- корди от износоустойчив материал, запазващ еластичността си дълго време
- корди с различни форми, сечения и диаметри

Трева и тънка растителност



Глава за косене TrimCut

С две корди, за косене и довършителни работи. Ръчна настройка дължината на кордата.



Глава за косене AutoCut

С 2 корди, за косене и довършителни работи. При допир на главата за косене до земята по време на работа дължината на кордата се настройва автоматично.



Глава за косене SuperCut

С две корди, за косене и довършителни работи. Автоматично настройване на кордата на оптималната за косене дължина.



Глава за косене DuroCut

С 2 или 4 корди, за косене и довършителни работи и на терени с жилава трева. Лесно поставяне на отделните парчета корда (до 4 бр.).



Глава за косене PolyCut

Универсален режещ инструмент за довършителни работи и косене. Окомплектован с два или три подвижни пластмасови ножа.



Дебела растителност

Тръстика и храсти

Храсти и тънки дръвчета



Нож за надробяване

С 2 режещи ръба, от стомана, за прочистване и отстраняване на жилави шубраци и трънливи живи плетове.



Циркулярен диск, остър зъб

Специален режещ инструмент от стомана за моторни коси със средна и по-висока мощност. За рязане на дървовидни храсти и тънки дръвчета.



Циркулярен диск, плосък зъб

Специален режещ инструмент от стомана за моторни коси със средна и по-висока мощност. За рязане на дървовидни храсти, тънки дръвчета и за прочистване.



Циркулярен диск, твърд метал

Много здрав специален режещ инструмент за работа в сухи и пясъчливи райони, както и за рязане близо до земята.

Диск за косене на трева

От стомана, 2 или 4 режещи ръба. С 8, 40 или 44 зъба. За косене на дебела, суха трева и тръстика.

Нож за косене на гъсталак

С 2 или 3 режещи ръба, от стомана, обръщаш се. За прочистване и отстраняване на жилави и сплъстена трева, шубраци и трънливи живи плетове.

Моторни коси и хресторези

Глави за косене^①

Каталожен номер	Диаметър на кордата (mm) ^②	Форма на кордите	FS 38 / FS 40	FS 56 / FS 56 CE / FS 70 CE	FS 55	FS 89	FS 94 CE
-----------------	---------------------------------------	------------------	---------------	-----------------------------	-------	-------	----------

Глава за косене TrimCut

TrimCut 31-2	4002 710 2152	2,4/2,7/3,0	○□⊗□◇	-	●	●	●	-
TrimCut 41-2	4003 710 2104	2,4/2,7/3,0	○□⊗□◇	-	-	-	-	-

Глава за косене AutoCut

Шпула	6421 710 4300	1,4	○	-	-	-	-	-
Шпула	4008 710 4300	1,6	⊗	-	-	-	-	-
Шпула НОВО	4008 710 4301	2,0	⊗	-	-	-	-	-
AutoCut 2-2	4008 710 2100	1,6	⊗	-	-	-	-	-
AutoCut 2-2 НОВО	4008 710 2103	2,0	⊗	-	-	-	-	-
AutoCut C 4-2	4006 710 2121	2,0	○⊗	-	-	-	-	-
AutoCut C 6-2	4006 710 2126	2,0/2,4	○□⊗□◇	●	-	-	-	-
AutoCut 25-2	4002 710 2108	2,4/2,7	○□⊗□◇	-	●	●	●	●
AutoCut C 26-2	4002 710 2169	2,4/2,7	○□⊗□◇	-	●	●	●	●
AutoCut 36-2	4002 710 2170	2,7/3,0/3,3	○□⊗□◇	-	-	-	-	-
AutoCut 46-2	4003 710 2115	2,7/3,0/3,3	○□⊗□◇	-	-	-	-	-
AutoCut 56-2	4005 710 2107	2,7/3,0/3,3	○□⊗□◇	-	-	-	-	-

Глава за косене SuperCut

SuperCut 20-2	4002 710 2162	2,4	○□⊗	-	●	●	●	●
SuperCut 40-2	4003 710 2140	2,4	○□⊗	-	-	-	-	-

Глава за косене PolyCut

PolyCut 2-2 ^③	4008 710 2102	1,4/1,6	○⊗	-	-	-	-	-
PolyCut 6-3 До изчерпване на количествата!	4006 710 2110	-	-	●	-	-	-	-
PolyCut 7-3 НОВО Възможност за доставка от пролетта на 2018!	4006 710 2127	2,0/2,4	○□⊗□◇	●	-	-	-	-
PolyCut 20-3 ^③ До изчерпване на количествата!	4002 710 2130	2,0/2,7	○□⊗□◇	-	●	●	●	●
PolyCut 27-3 ^③ НОВО Възможност за доставка от пролетта на 2018!	4002 710 2176	2,4/2,7	○□⊗□◇	-	●	-	-	●
PolyCut 41-3 ^③ До изчерпване на количествата!	4003 710 2113	2,0/2,7	○□⊗□◇	-	-	-	-	-
PolyCut 47-3 ^③ НОВО Възможност за доставка от пролетта на 2018!	4003 710 2117	2,4/2,7	○□⊗□◇	-	-	-	-	-

Глава за косене DuroCut

DuroCut 5-2 ^④	4006 710 2125	1,6/2,0/2,4/L	○□⊗□◇	●	-	-	-	-
DuroCut 20-2 ^⑤	4002 710 2167	2,0/2,4/2,7/L/XL	○□⊗□◇	-	●	●	●	●
DuroCut 40-4 ^⑥	4005 710 2106	2,7/3,0/3,3/4,0/XL/XXL	○□⊗□◇	-	-	-	-	-

- препоръчителен
- комбинирuem
- не може да се използва

- ① Да се използват само с предпазител
 ② Цифрите в шрифт бoлд показват, с корда с какъв диаметър е окомплектована главата за косене при нейното първоначално оборудване.

- ③ Алтернативно може да се окомплектова с отрязани корди
 ④ вкл. 6 корди L

- ⑤ вкл. 12 корди XL
 ⑥ вкл. 12 корди XXL

	FS 131	FS 240	FS 260	FS 360 C-EM	FS 490 C-EM	FSA 45	FSA 56 / FSE 52	FSA 65	FSE 31	FSE 60	FR 410 CE
●	●	●	-	-	-	-	-	-	-	-	●
-	-	-	●	●	●	-	-	-	-	-	-
-	-	-	-	-	-	-	-	-	●	-	-
-	-	-	-	-	-	-	●	-	-	-	-
-	-	-	-	-	-	-	●	-	-	-	-
-	-	-	-	-	-	-	●	-	-	-	-
-	-	-	-	-	-	-	-	●	-	-	-
●	●	-	-	-	-	-	-	-	-	-	●
●	●	-	-	-	-	-	-	-	-	-	●
●	●	-	-	-	-	-	-	-	-	-	●
-	-	●	●	●	-	-	-	-	-	-	-
-	-	-	-	-	-	-	-	-	-	-	-
●	●	-	-	-	-	-	-	-	-	-	●
-	-	●	●	●	-	-	-	-	-	-	-
-	-	-	-	-	-	-	-	-	-	-	-
●	●	-	-	-	-	-	-	-	-	-	●
-	-	●	●	●	-	-	-	-	-	-	-

- Обла корда
- Кръговидна високотехнологична корда CF3 Pro
- ⊗ Обла и безшумна корда
- Квадратна корда
- ⬡ Петогълна корда



Обзор на цветовете и дебелините на кордите

1,4 мм		-	-	-	-
1,6 мм		-		-	-
2,0 мм		-		-	-
2,4 мм					
2,7 мм					
3,0 мм			-		
3,3 мм			-		-
4,0 мм		-		-	-

Комплекти пластмасови ножове



За PolyCut 2-2, осем пластмасови ножа.

Кат. номер 4008 007 1000



НОВО

Възможност за доставка от пролетта на 2018!

За PolyCut 7-3, 27-3, 47-3, дванадесет пластмасови ножа.

Кат. номер 4002 007 1000



За PolyCut, 12 пластмасови ножа.

Кат. номер 4111 007 1001

Парчета корда

48 бр. в опаковка.



За DuroCut 5-2 и 20-2, дължина L, 2 мм, назъбени
Кат. номер 0000 930 3503

За DuroCut 20-2 и 40-4, дължина XL, 3 мм, назъбени
Кат. номер 0000 930 3504

За DuroCut 40-4, дължина XXL, 4 мм, назъбени
Кат. номер 0000 930 3505

За DuroCut 40-4, дължина XXL, 4 мм, обли (без снимка)
Кат. номер 0000 930 3506



Парчета корда за главите за косене DuroCut

За чиста работа при висока, гъста и леко дървовидна растителност използвайте нашите парчета корда DuroCut. Структурата с гъвкаво ядро и твърд покривен слой с режещи зъби гарантира голяма издръжливост и висока производителност при косене. Режещите зъби осигуряват точно рязане.

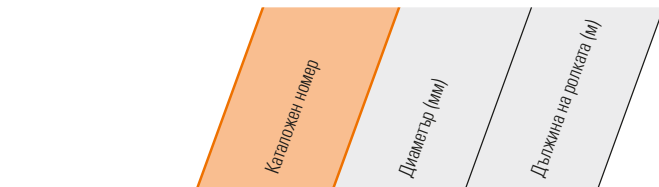

Корди, обли (ролки)

Каталожен номер	Диаметър (мм)	Дължина на ролката (м)
0000 930 2284	1,4	16,0
0000 930 2334	1,6	20,0
0000 930 2335	2,0	15,3
0000 930 2336	2,0	62,0
0000 930 2337	2,0	123,0
0000 930 2338	2,4	14,6
0000 930 2339	2,4	43,0
0000 930 2340	2,4	86,0
0000 930 2246	2,4	261,0
0000 930 2341	2,7	9,8
0000 930 2343	2,7	68,0
0000 930 2227	2,7	215,0
0000 930 2542	3,0	168,0
0000 930 2543	3,0	280,0
0000 930 2569	3,3	591,0
0000 930 3607	4,0	28,0 ^①
0000 930 3603	4,0	90,0 ^①

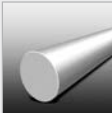

Високотехнологични корди CF3 Pro, кръстовидни (ролки)

Каталожен номер	Диаметър (мм)	Дължина на ролката (м)
0000 930 4300	2,4	35,0
0000 930 4303	2,4	70,0
0000 930 4313 ^②	2,4	212,0
0000 930 4301	2,7	27,0
0000 930 4304	2,7	55,0
0000 930 4314 ^②	2,7	172,0
0000 930 4302	3,0	22,0
0000 930 4305	3,0	45,0
0000 930 4315 ^②	3,0	134,0
0000 930 4311	3,3	36,0
0000 930 4316 ^②	3,3	113,0

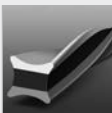

① за DuroCut

② **НОВО** Възможност за доставка от пролетта на 2018!

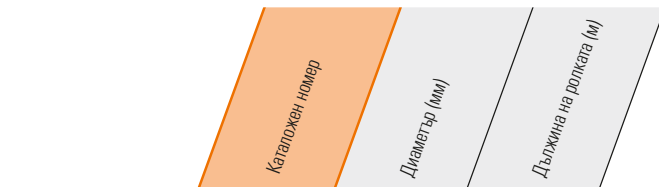

Корди, обли и безшумни (ролки)

Каталожен номер	Диаметър (мм)	Дължина на ролката (м)
0000 930 2415	1,6	20,0
0000 930 2416	2,0	15,3
0000 930 2418	2,0	62,0
0000 930 2419	2,4	14,6
0000 930 2421	2,4	86,0
0000 930 2535	2,4	261,0
0000 930 2422	2,7	9,8
0000 930 2423	2,7	68,0
0000 930 2414	2,7	215,0
0000 930 3708	4,0	28,0 ^①

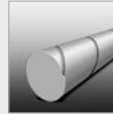

Корди, квадратни (ролки)

Каталожен номер	Диаметър (мм)	Дължина на ролката (м)
0000 930 2640	2,4	43,0
0000 930 2641	2,4	86,0
0000 930 2612	2,4	261,0
0000 930 2613	2,4	434,0
0000 930 2642	2,7	34,0
0000 930 2643	2,7	68,0
0000 930 2616	2,7	215,0
0000 930 2617	2,7	358,0
0000 930 2644	3,0	55,0
0000 930 2619	3,0	168,0
0000 930 2620	3,0	280,0
0000 930 2645	3,3	40,0
0000 930 2622	3,3	142,0
0000 930 2623	3,3	236,0

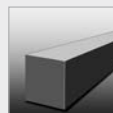

Корди, петогълни (ролки)

Каталожен номер	Диаметър (мм)	Дължина на ролката (м)
0000 930 3340	2,4	50,0
0000 930 3341	2,4	100,0
0000 930 3339	2,4	300,0
0000 930 3343	2,7	80,0
0000 930 3303	2,7	222,0
0000 930 3344	3,0	60,0
0000 930 3305	3,0	210,0
0000 930 3306	3,0	350,0



Моторни коси и хресторези

Метални режещи инструменти

	Каталожен номер	Препоръчителна цена от (ив. с ДДС)	FS 55 / FS 56 / FS 56 CE / FS 70 CE	FS 89 / FS 131	FS 94 CE	FS 240	FS 260	FS 300 C-EM	FS 490 C-EM	FR 410 C-E
Диск за косене на трева^①										
230 мм (2 F)	4001 713 3805	18,64	●	●	●	●	-	-	-	●
260 мм (2 F)	4001 713 3812	28,63	-	●	●	●	-	-	-	●
230 мм (4 F)	4001 713 3801	26,70	●	●	●	●	-	-	-	●
230 мм (4 F)	4000 713 3801	26,70	-	-	-	-	●	●	●	-
230 мм (8 Z)	4001 713 3803	26,70	●	●	●	●	-	-	-	●
255 мм (8 Z)	4000 713 3802	31,82	-	-	-	-	●	●	●	-
250 мм (40 Z) ^②	4001 713 3806	90,79	-	-	●	●	-	-	-	●
250 мм (40 Z) ^②	4000 713 3806	90,79	-	-	-	-	●	●	●	-
250 мм (44 Z) ^③	4001 713 3811	52,70	-	-	●	●	-	-	-	●
250 мм (44 Z) ^③	4000 713 3811	50,06	-	-	-	-	●	●	●	-
Нож за косене на гьсталак^①										
250 мм (3 F)	4112 713 4100	39,18	-	●	-	●	-	-	-	●
300 мм (3 F)	4119 713 4100	48,86	-	-	-	-	●	●	●	-
305 мм „Специален“ (2 F) ^②	4000 713 4103	56,98	-	-	-	-	●	●	●	-
Нож за надробвяване^{④⑤}										
270 мм (2 F)	4000 713 3903	48,86	-	-	-	-	●	●	●	-
Циркулярен диск, остър зъб^{③⑥}										
200 мм (80 Z)	4112 713 4201	38,06	-	-	-	●	-	-	-	-
200 мм (44 Z)	4000 713 4200	40,37	-	-	-	-	●	●	●	-
225 мм (48 Z)	4000 713 4205	46,61	-	-	-	-	●	●	●	-
Циркулярен диск, плосък зъб^{③⑥}										
200 мм (22 Z)	4112 713 4203	40,97	-	●	-	●	-	-	-	-
200 мм (22 Z)	4119 713 4200	40,97	-	-	-	-	●	●	●	-
225 мм (24 Z)	4110 713 4204	48,65	-	-	-	-	●	●	●	-
225 мм (24 Z)	4000 713 4201	48,65	-	-	-	-	●	●	●	-
200 мм (22 Z) HP ^⑦ НОВО	4001 713 4203	49,50	-	●	-	●	-	-	-	-
200 мм (22 Z) HP ^⑦ НОВО	4000 713 4203	49,50	-	-	-	-	●	●	●	-
225 мм (22 Z) HP ^⑦ НОВО	4000 713 4202	55,67	-	-	-	-	●	●	●	-
Циркулярен диск, твърд метал^{③⑥}										
225 мм (36 Z)	4000 713 4211	69,05	-	-	-	-	●	●	●	-

● препоръчителен
- не може да се използва

F = режещ ръб
Z = зъби

① Да се използва само с предпазител
② Голямо натоварване, дълъг живот
③ Минимално изхвърчане на камъчета или окосен материал по време на работа

④ Да се използва само с предпазител за ножа за надробвяване
⑤ Да се използва само с FS с лостова ръкохватка
⑥ Да се използва само с ограничител, виж стр. 91
⑦ HP = висока производителност (20% по-голяма производителност при рязане)



Професионален съвет от STIHL:



Камъни и чакъл често изхвърчат при косене с храсторези на островчета за пешеходци или на обществени паркове и зелени площи. Решението идва от STIHL: с ниско центробежния диск за косене 250-44, сертифициран от KWF, безопасната дистанция до обек-

ти и превозни средства се намалява на три метра. Благодарение на особената форма на неговите зъби рискът от увреждане от изхвърчащи частици се свежда до минимум. Резултатът е по-голяма сигурност, максимален комфорт и ефективност при работа.



4

Принадлежности за режещи инструменти

- предпазители и пили
- за различни дейности и задачи

Дръжки за пили



Дървена дръжка за всички триъгълни, плоски и обли пили от 4,0 до 5 мм.

Кат. номер 0811 490 7860
Цена от 1,10 лв.

Пила



Плоска пила за ножовете за гъсталак и циркулярните дискове с остри зъби. 200 мм.

Кат. номер 0814 212 3310
Цена от 10,34 лв.



FN 3

Гумирана дръжка. За плоски пили с диаметър до 150 мм.

Кат. номер 0000 881 4503
Цена от 4,51 лв.



Плоска пила за ножовете за гъсталак и циркулярните дискове с остри зъби. С калъф за удобно съхранение. 200 мм.

Кат. номер 0814 212 3000
Цена от 11,09 лв.

Предпазители срещу износване



За DuroCut 20-2.

Кат. номер 4005 007 1001



НОВО

Възможност за доставка от пролетта на 2018!

За PolyCut 27-3, 47-3.

Кат. номер 4003 007 1000

Шаблони за заточване



За нож за косене на гъсталак.

Нож за косене на гъсталак с два режещи ръба

Кат. номер 4020 890 5501
Цена от 10,07 лв.

Нож за косене на гъсталак с три режещи ръба

Кат. номер 4020 890 5500
Цена от 8,71 лв.

Пилодържател с обла пила

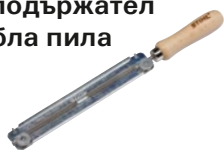

За циркулярни дискове с плоски зъби.

Кат. номер 5605 750 4343

Цена от 12,80 лв.

Плоска пила

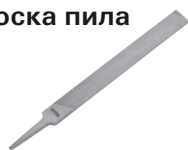

За циркулярни дискове с остри зъби. 150 мм.

Кат. номер 0814 252 3356

Цена от 4,44 лв.

Триъгълна пила

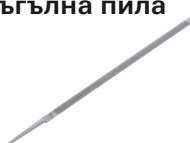

За циркулярни дискове с остри зъби.

Кат. номер 0811 421 8971

Цена от 8,92 лв.

Чапраз



За циркулярни дискове с плоски зъби.

Кат. номер 4020 893 5000

Цена от 12,35 лв.

	Каталожен номер	Препоръчителна цена от (лв. с ДДС)	Макс. диаметър на косене (корда / метален инструмент) (мм)	FS 55 / FS 56 / FS 70	FS 89 / FS 131 / FS 240 / FR 410 / FS-KM	FS 94	FS 280 / FS 360 / FS 490	FS 410 K / FS 460 K / FS 490 K
Универсални предпазители за глави за косене с корда и метални режещи инструменти								
	4180 007 1028	35,58	420/260	-	●	●	-	-
	4119 007 1027	34,66	420/305	-	-	●	-	-
Предпазители за метални режещи инструменти								
	4144 710 8116	12,35	-/230	●	-	-	-	-
	4147 710 8101	20,16	-/305	-	-	-	●	-
Предпазители за глави за косене с корда и PolyCut								
	4144 710 8117	17,63	420/-	●	-	-	-	-
	4147 710 8100	23,53	480/-	-	-	-	●	-
	4180 007 1030	-	420/-	-	●	●	-	-
Предпазители за комплекта за надробяване (нож за надробяване, предпазител и монтажни части)								
	4147 007 1011	80,10	-/270	-	-	-	●	-
Предпазители за циркулярни дискове (ограничител и предпазител за циркулярни дискове) ①								
	4180 710 8201	24,89	-/200	-	●	-	-	-
	4147 007 1008 ②	33,79	-/200	-	-	-	●	-
	4147 007 1009 ②	36,60	-/225	-	-	-	●	-
	4147 710 8210	24,58	-/200	-	-	-	-	●
	4147 710 8211	25,67	-/225	-	-	-	-	●

① Да се използва само с FS с лостова ръкохватка

② Преоборудването е възможно само заедно с предпазния пръстен 4147 717 2701

5





Докато
работите, ...
имате време
и да се заба-
влявате.

С нашите косачки работите още по-комфортно. Косачките с акумулаторна технология са компактни и удобни – идеални, за да работите с минимално усилие. Моделите с комфортна моно-ръкохватка осигуряват максимален комфорт, тъй като при тях кошът за трева се сваля много лесно.

Акумулаторни косачки	95
Принадлежности за акумулаторни косачки	97
» Обзор	98



Техника

- 1 Директно задвижване и оптимизирани към посоката на завихряне ножове**
Двигателят работи с директно задвижване и така има по-ефективно използване на енергията с по-голяма производителност на единица площ. Това осигурява косене на по-големи площи за едно зареждане на акумулаторната батерия.
- 2 Есо режим**
В така наречения Есо режим двигателят регулира автоматично своята мощност като по този начин доставя точното количество енергия, което е необходимо за окосяване на тревата със съответната височина.

ECO





Моля да имате предвид, че не всички продукти са оборудвани с изброените тук елементи. На тази страница са описани само най-важните от тях. Допълнителни подробности и информация можете да намерите от страница 266 нататък и в интернет на www.stihl.bg.

Комфорт

- 3 Комфортна моно-ръкохватка**
Иновативната, сгъваема комфортна моно-ръкохватка осигурява компактно съхранение и много лесно управление на уреда във всяка ситуация. Кошът за трева се достига без усилие и може да бъде свален лесно. Благодарение на това, че за настройка на височината не е необходимо използване на инструмент, ръкохватката се напасава лесно според ръста на работещия и дава възможност за оптимално ергономично положение на тялото му по време на работа.
- 4 Сгъваем кош за трева с индикатор за нивото на запълване**
Кошът за трева се изпразва бързо и без усилие. Индикаторът за нивото на запълване показва, кога кошът за трева е пълен.
- 5 Допълнително окомплектоване с набори за мулчиране**
Като допълнителна принадлежност се предлага набор за мулчиране. При мулчиране косилният канал се затваря с наставка и окосената маса не попада в коша за трева, а фино раздробена пада отново върху окосената тревна площ. Така зеленината се снабдява с хранителни вещества и се спестява извозването на окосената трева. Набор за мулчиране се предлага за всички модели с изключение на RMA 235.



Акумулаторни косачки

-  тиха работа без вредни емисии
-  маневрени и леки
-  гъвкава употреба без кабел

RMA 235



НОВО

Възможност за доставка от пролетта на 2018!

 AK 20

 Lithium-Ion COMPACT

Лека, маневрена акумулаторна косачка за поддръжка на малки тревни площи. Централна настройка височината на косене, автоматично регулиране на оборотите, както и оптимизирани към посоката на завихряне ножове осигуряват продължителна работа. Ръкохватка с възможност за регулиране във височина на 2 степени и за сгъване за компактно транспортиране и съхранение. Сгъваем кош за трева с вместимост 30 литра и индикатор за нивото на запълване, ширина на косене 33 см, тегло 14,0 кг[Ⓛ].

RMA 235 без акумулаторна батерия и зарядно устройство
Кат. номер 6311 011 1411, цена от 456,00 лв.

RMA 339



НОВО

Възможност за доставка от пролетта на 2018!

 AK 20

 Lithium-Ion COMPACT

Лека, маневрена акумулаторна косачка за поддръжка на средно големи тревни площи. Централна настройка височината на косене, автоматично регулиране на оборотите, както и оптимизирани към посоката на завихряне ножове осигуряват продължителна работа. Сгъваем кош за трева с вместимост 40 литра и индикатор за нивото на запълване, ширина на косене 37 см, тегло 14,0 кг[Ⓛ].

RMA 339 без акумулаторна батерия и зарядно устройство
Кат. номер 6320 011 1415, цена от 705,00 лв.

[Ⓛ] тегло без акумулаторна батерия

Препоръчителна цена с ДДС

RMA 448 TC



НОВО



Мощна акумулаторна косачка с голяма ширина на косене. Регулируема комфортна моно-ръкохватка за ергономична работа. Централна настройка височината на косене, автоматично регулиране на оборотите, както и оптимизирани към посоката на завихряне ножове осигуряват продължителна работа. Комфортен колесен механизъм, сгъваем кош за трева с вместимост 55 литра и индикатор за нивото на запълване, ширина на косене 46 см, тегло 24,0 кг^①.

RMA 448 TC без акумулаторна батерия и зарядно устройство
Кат. номер 6358 011 1420, цена от 1 090,00 лв.

RMA 2 RT



НОВО



Мощна акумулаторна косачка за мулчиране с голяма ширина на косене. Автоматично регулиране на оборотите осигурява продължителна работа. Свързан колесен механизъм на предните колела намалява усилието при косене, настройка на височината на степени по осите, ширина на косене 46 см, тегло 23,0 кг^①.

RMA 2 RT без акумулаторна батерия и зарядно устройство
Кат. номер 6357 011 1400, цена от 1 059,00 лв.

5





Принадлежности за акумулаторни косачки

- два направени по мярка набора за мулчиране за допълнително окомплектоване
- за лесно преоборудване в косачки за мулчиране
- спестява се извозването на окосената трева

АМК 039



Набор за мулчиране с мулти-нож и наставка за мулчиране, подходящ за акумулаторните косачки RMA 339 с ширина на косене 37 см.

Кат. номер 6909 007 1081
Цена от 67,36 лв.

АМК 048



Набор за мулчиране с мулти-нож и наставка за мулчиране, подходящ за акумулаторната косачка RMA 448 TC с ширина на косене 46 см.

Кат. номер 6909 007 1033
Цена от 77,88 лв.

Акумулаторни косачки

Каталожен номер

Препоръчителна цена от (пв. с ДДС)

Ширина на косене (см)

Височина на косене (мм)

Настройка височината на косене

Кош за трева (л)

Акумулаторни косачки

Модел	Статус	Възможност за доставка	Каталожен номер	Препоръчителна цена от (пв. с ДДС)	Ширина на косене (см)	Височина на косене (мм)	Настройка височината на косене	Кош за трева (л)
RMA 235	НОВО	Възможност за доставка от пролетта на 2018!	6311 011 1411	456,00 ^②	33	25 - 65	на 5 степени (централна)	30
RMA 339	НОВО	Възможност за доставка от пролетта на 2018!	6320 011 1415	705,00 ^②	37	30 - 70	на 5 степени (централна)	40
RMA 448 TC	НОВО		6358 011 1420	1090,00 ^②	46	25 - 75	на 6 степени (централна)	55
RMA 2 RT	НОВО		6357 011 1400	1059,00 ^②	46	25 - 85	на 4 степени (по двете оси)	-

- серийно оборудване
- допълнително оборудване (принадлежности)

- C = комфортна модификация
- R = косачка за мулчиране
- T = 1 скорост

- ① тегло без акумулаторна батерия
- ② цена без акумулаторна батерия и зарядно устройство

Тегло (кг)	Номинално напрежение (V)	Работни обороти (об/мин)	Функция мулчиране	Колесен механизъм	Комфортна моно-ръкохватка	Събираве кош за трева	Бързи връзки "DiskFix"	Централна настройка на височината	Оптимизирани към положката на завървяне ножове
14,0 [Ⓢ]	36	3 300	-	-	-	●	-	●	●
14,0 [Ⓢ]	36	3 350	○	-	-	●	-	●	●
24,0 [Ⓢ]	36	3 150	○	●	●	●	-	●	●
23,0 [Ⓢ]	36	3 150	●	●	-	-	●	-	-



Понякога
работата не
може да чака ...
което е
добре.



Когато Ви обземе радостта от градинарството, често не можете да спрете. Това не е проблем с нашата КомбиСистема. Само с един мощен двигател можете да направите до дванадесет различни градински инструмента. С няколко движения прикрепвате подходящата приставка и Системата бързо е готова за следващата употреба.



Бензинови КомбиДвигатели и акумулаторен КомбиДвигател	103
КомбиИнструменти и принадлежности	104
» Обзор на КомбиДвигателите	106
МултиДвигател » Обзор	109
МултиИнструменти и принадлежности	110



1
Изберете един
от трите мощни
КомбиДвигателя.

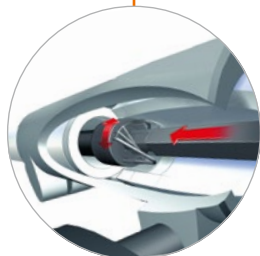

2
Комбинируйте ги с един от
тринадесетте КомбиИнструмента
и работата може да започне.



Моля да имате предвид, че не всички продукти са оборудвани с изброените тук елементи. На тази страница са описани само най-важните от тях. Допълнителни подробности и информация можете да намерите от страница 266 нататък и в интернет на www.stihl.bg.



Бензинови КомбиДвигатели и акумулаторен КомбиДвигател

- за поддръжка на двора и градината, както и на по-големи площи
- мощни КомбиДвигатели
- възможност за комбиниране с различни КомбиИнструменти

KM 56 RC-E



27,2 см³, 0,8 kW/1,1 к.с., 4,3 кг[Ⓞ]. За използване в градината, около дома или на двора. STIHL ErgoStart, кръгова ръкохватка, самар, двигател 2-MIX.

**Кат. номер 4144 200 0016
Цена от 625,00 лв.**

KM 94 RC-E



24,1 см³, 0,9 kW/1,2 к.с., 4,0 кг[Ⓞ]. За професионална употреба. STIHL ErgoStart, работа в режим на частично натоварване ECOSPEED, кръгова ръкохватка, презрамен колан, двигател 2-MIX, стоп-бутон.

**Кат. номер 4149 200 0036
Цена от 719,00 лв.**

Комфортен елемент „С“ в модела на продукта: Много уреди на STIHL са оборудвани серийно със специални комфортни елементи и се разпознават по буквата „С“ в модела на продукта, напр. KM 94 RC-E. С буквата „Е“ тук се обозначава устройството STIHL ErgoStart.

Подходящите гориво-смазочни материали са представени от страница 194 нататък.

E = ErgoStart
R = кръгова ръкохватка

Ⓞ тегло незареден с гориво
Ⓞ KMA 130 R не може да бъде използван с косата FSB-KM

Препоръчителна цена с ДДС

КМА 130 R



НОВО

Възможност за доставка от пролетта на 2018!



Мощен акумулаторен КомбиДвигател с висок въртящ момент, съчетан с ниско тегло. Три степени на мощност за енергийно ефективна и тиха работа при всяка употреба, презрамен колан, тегло 3,2 кг[®].

КМА 130 R без акумулаторна батерия и зарядно устройство

Кат. номер 4867 011 6820

Цена от 659,00 лв.

Подходящите литиево-йонни акумулаторни батерии и допълнителните принадлежности са представени от стр. 8 нататък.



Антифони DYNAMIC BT

Антифони с функция Bluetooth за по-приятна работа.

>> Повече информация на стр. 241

Сигурност, съчетана с удоволствие



КомбиИнструменти и принадлежности

- тринадесет практични КомбиИнструмента за различни задачи
- лесна и бърза смяна на инструмента
- богат асортимент принадлежности



Коса FS-KM^④



Подходяща за довършителни работи покрай стени, огради, живи плетове и бордюри. Глава за косене AutoCut C 25-2, тегло 1,2 кг^⑤.

Кат. номер 4180 200 0476
Цена от 189,00 лв.



Коса FS-KM^④



Подходяща за довършителни работи покрай стени, огради, живи плетове и бордюри. Глава за косене AutoCut 25-2, тегло 1,2 кг^⑤.

Кат. номер 4180 200 0474
Цена от 189,00 лв.



Коса FSB-KM^④



Подходяща за довършителни работи в ограничени пространства. Глава за косене AutoCut C 6-2, извита тръба на предавателния вал. Не може да се използва с КомбиДвигателя КМА 130 R, обща дължина 77 см^⑥, тегло 0,7 кг^⑦.

Кат. номер 4137 740 5008



Почвена фреза BF-KM^④



За разрохкване и култивиране на почви. Работна ширина 22 см, вкл. предпазител, обща дължина 100 см, тегло 4,1 кг.

Кат. номер 4601 740 5000
Цена от 483,30 лв.

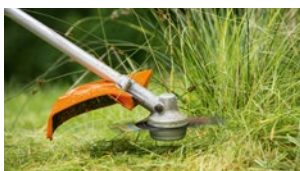

Коса FS-KM^④



Подходяща за косене на терени с жилава трева. Двустранен нож 230-2, обща дължина 94 см^⑤, тегло 1,2 кг^⑤.

Кат. номер 4180 200 0475
Цена от 184,00 лв.

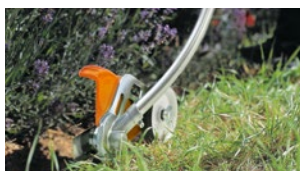

Приставка за обконтване FCB-KM^④



За точно подрязване краищата на тревни площи покрай алеи, улици или лехи. Регулируема работна дълбочина, обща дължина 92 см, тегло 2,0 кг.

Кат. номер 4180 740 5002
Цена от 275,70 лв.



Ролкова метла KW-KM^④



Подходяща за измитане на тротоари и улици. Гумени ламели, работна ширина 60 см, вкл. предпазител, обща дължина 125 см, тегло 7,4 кг^⑦.

Кат. номер 4601 740 4904
Цена от 1265,41 лв.

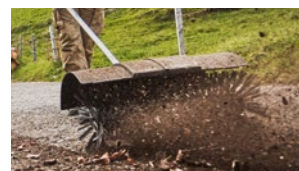

Ролкова четка KB-KM^④



Отстранява отпадъци и от дълбоки канали и бразди. Четка с твърди косми, насрещно въртене на четката, работна ширина 60 см, вкл. предпазител, обща дължина 125 см, тегло 6,4 кг^⑦.

Кат. номер 4601 740 4905
Цена от 872,35 лв.

- ① С приставката за обдухване BG-KM е необходима защита на слуха
- ② Обяснението на символите е на стр. 267
- ③ тегло без акумулаторна батерия и КомбиИнструмент
- ④ Може да се използва с всички КомбиДвигатели
- ⑤ без режещ инструмент и предпазител
- ⑥ Може да се използва само с КомбиДвигатели с кръгова ръкохватка (R)
- ⑦ тегло с предпазител

Принадлежности:
нож за приставката за обконтване (резервен нож) (без снимка)
Дължина 20 см
Кат. номер 4133 713 4101
Цена от 7,61 лв.



Кастрачка HT-KM^①



За прецизно рязане на високи клони. Компактна конструкция, с интегрирана маркировка за определяне на посоката, дължина на шината 30 см^③, обща дължина 126 см, тегло 1,3 кг.

Кат. номер 4182 200 0160
Цена от 388,16 лв.



Приставка за жив плет HL-KM 0°^①



Много подходяща за поддръжка и оформяне на високи и широки живи плетове. Дължина на рязане 50 см, обща дължина 107 см, тегло 1,6 кг.

Кат. номер 4243 740 5000
Цена от 481,30 лв.



Приставка за жив плет HL-KM 145°^①



За подрязване на високи живи плетове и работа в близост до земята. Регулиране на редуктора на степени, с компактно транспортно положение, дължина на рязане 50 см., обща дължина 148 см, тегло 2,3 кг.

Кат. номер 4243 740 5003
Цена от 752,03 лв.

Ограничител на ножа



От неръждаема стоманена сплав. Предпазва върха на ножовата греда от износване при работа близо до стени и до земята.

Кат. номер 4237 792 9006
Цена от 10,94 лв.

Ъглов редуктор



За използване с КомбиИнструментите HT-KM и HL-KM (модификация 0°).

Кат. номер 4138 640 0201
цена от 162,18 лв.



Приставка за обдухване BG-KM^①



За отстраняване на шума и окосена трева от улици и зелени площи. Висока ефективност при обдухване, обща дължина 89 см, тегло 1,8 кг.

Кат. номер 4606 740 5000
Цена от 192,13 лв.

Принадлежности: Плоска дюза, извита



Кат. номер 4606 701 8301
Цена от 15,94 лв.



Приставка за рязане на гъста- лази FH-KM 145°^②



За рязане на приземна растителност и косене с минимално изхвърчане на материала в ограничени пространства, както и в близост до пътни участъци. Редуктор с гъвкаво регулиране, компактно транспортно положение, дължина на рязане 25 см, обща дължина 126 см, тегло 2,1 кг.

Кат. номер 4243 740 5006
Цена от 752,03 лв.

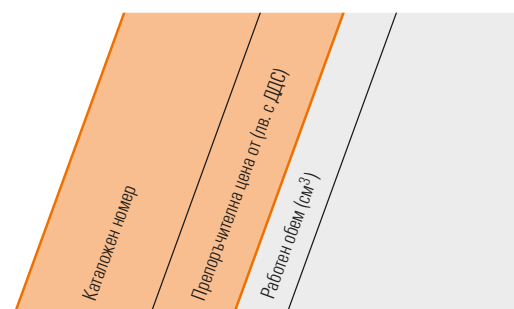

Бензинови КомбиДвигатели			
KM 56 RC-E	4144 200 0016	625,00	27,2
KM 94 RC-E	4149 200 0036	719,00	24,1
Акумулаторен КомбиДвигател			
KMA 130 R НОВО Възможност за доставка от пролетта на 2018!	4867 011 6820	659,00 ^①	-

● серийно оборудване

E = ErgoStart

R = кръгова ръкохватка

① Може да се използва само с КомбиДвигатели с кръгова ръкохватка (R)

② Може да се използва с всички КомбиДвигатели

③ Действителната дължина на рязане е по-малка от посочената дължина на шината

Удължители



От алуминий. За използване с КомбиИнструментите НТ-КМ и НЛ-КМ. Разширява работния обхват с 50 см, тегло 0,6 кг.

Кат. номер 0000 710 7100, цена от 101,04 лв.



От стомана. За използване с КомбиИнструмента НТ-КМ. Разширява работния обхват с 1 м, тегло 1,4 кг.

Кат. номер 4140 710 7131, цена от 137,17 лв.



От карбон. За използване с КомбиИнструментите НТ-КМ и НЛ-КМ. Разширява работния обхват с 1 м, кух вал от алуминий, много лек, тегло 0,9 кг.

Кат. номер 4180 710 7105, цена от 180,28 лв.

Самар RTS



За продължително използване. Благодарение на възможността за регулиране в зависимост от ръста на работещия се осигурява ергономична работа с минимално усилие, подходящ за НТ 101, НТ 103, НТ 131, НТ 133, НТА 65, НТА 85, НТЕ 60, Комби-Двигателите с НТ-КМ или НЛ-КМ 145° (без КМА 130 R), НЛ 94 С-Е (без НЛ 94 КС-Е), НЛА 65, НЛА 85 и НЛЕ 71 (без НЛЕ 71 К).

**Кат. номер 0000 790 4400
Цена от 184,12 лв.**

Калъф



Подходящ за транспортиране и съхранение на уреда заедно с КомбиИнструментите FS-КМ или НЛ-КМ. Подходящ за КМА 130 R, HSA 66, HSA 86, HLA 65, BGA 85, BGA 100 и всички КомбиДвигатели с кръгова ръкохватка.

**Кат. номер 0000 881 0507
Цена от 59,03 лв.**

Мощност (kW / К.С.)	Номинално напрежение (V)	Тегло (кг)	Ниво на звуково нелпгане [Ⓞ] (dB(A)) [Ⓟ]	Ниво на звукова мощност [Ⓞ] (dB(A)) [Ⓟ]	Ниво на вибрациите ляво/дясно [Ⓞ] (m/sec ²) [Ⓟ]	Двигател STIHL (2-MIX/4-MIX) [Ⓞ]	В комбинация с BG-КМ: сила на обдуване (N)	В комбинация с BG-КМ: скорост на въздушната струя (m/sec) с кръгла дюза [Ⓞ]	В комбинация с BG-КМ: дебит на въздушната струя (m ³ /ч) с кръгла дюза [Ⓞ]	В комбинация с BG-КМ: макс. скорост въздушната струя (m/sec)	Дължина до съединителната муфта (см)	STIHL ErgoStart (E)	Автоматична декомпресия	Кръгова ръкохватка	Самар	
0,8 / 1,1	-	4,3 [Ⓞ]	96	107	8,5 / 7,7	2-MIX	16	59	845	71	1140	84	●	-	●	●
0,9 / 1,2	-	4,0 [Ⓞ]	95	109	7,2 / 7,2	2-MIX	16	59	845	71	1140	90	●	-	●	●
-	36	3,2 [Ⓞ]	92	104	5,8 / 5,2	-	15	57,4	815	68,6	1110	92	-	-	●	●

Ⓞ К-стойност съгласно Директива 2006/42/ЕО = 2,0 dB(A)
 Ⓟ максимални стойности на използваните КомбиИнструменти
 Ⓞ К-стойност съгласно Директива 2006/42/ЕО = 2 m/sec²

Ⓞ в режим на обдуване
 Ⓞ без устройство за обдуване/дюза
 Ⓞ тегло незареден с гориво

Ⓞ тегло без акумулаторна батерия
 Ⓞ Цена без акумулаторна батерия и зарядно устройство



Комбинируйте с един от седемте МултиИнструмента и действайте.

Техника

- 1 **Двигателна техника с хартиен въздушен филтър**
За да се улесни процесът на стартиране, карбураторът е оборудван с ръчна горивоподкачваща помпа. Ускорителната помпа осигурява високи обороти. Хартиеният въздушен филтър предпазва надеждно двигателя от прах и мръсотия.
- 2 **Мултифункционална ръкохватка**
Всички елементи за управление на двигателя са в едната ръка, в резултат на което управлението е лесно и надеждно.

Комфорт

- 3 **Транспортна ръкохватка**
Транспортна ръкохватка за удобно поставяне, респ. изваждане на МултиСистемата STIHL от багажник на кола.
- 4 **Сгъваема рамка**
МултиСистемата STIHL може да се сгъва лесно и бързо и с монтиран инструмент, като по този начин става компактна за транспортиране и съхранение.

i Моля да имате предвид, че не всички продукти са оборудвани с изброените тук елементи. На тази страница са описани само най-важните от тях. Допълнителни подробности и информация можете да намерите от страница 266 нататък и в интернет на www.stihl.bg.



МултиДвигател

- за най-различни задачи: при поддръжка на тревни площи, почвообработка и почистване на равни площи
- мощен МултиДвигател
- възможна комбинация с различни МултиИнструменти
- сгъваема рамка за лесно транспортиране

MM 56

НОВО

Възможност за доставка от пролетта на 2018!



27,2 см³, 0,85 kW/1,2 к.с., 8,3 кг^①. За най-различни задачи при поддръжка на тревни площи, почвообработка и почистване на равни площи. Богат асортимент МултиИнструменти STIHL, сгъваема рамка за лесно транспортиране, улеснен процес на пускане в действие за комфортно стартиране, стоп-бутон, хартиен въздушен филтър.

Кат. номер 4604 011 5401, цена от 779,00 лв.

	Каталожен номер	Препоръчителна цена от (вв. с ДДС)	Работен обем (см ³)	Мощност (kW / к.с.)	Тегло (кг) ^①	Ниво на звуково налягане ^② (dB(A))	Ниво на звукова мощност ^③ (dB(A)) (м/сек ²)	Ниво на вибрациите ляво/дясно ^③ (м/сек ²)
МултиДвигател								
MM 56^④	4604 011 5401	779,00	27,2	0,85/1,2	8,3	94	102	4,0/4,0

^② К-стойност съгласно Директива 2006/42/ЕО = 2,0 dB(A)

^③ К-стойност съгласно Директива 2006/42/ЕО = 2 м/сек²

^④ **НОВО** Възможност за доставка от пролетта на 2018!

Подходящите гориво-смазочни материали са представени от страница 194 нататък.

^① тегло незареден с гориво, без инструмент

Препоръчителна цена с ДДС



6

МултиИнструменти и принадлежности

- седем практични МултиИнструмента за най-различни задачи
- бърза и лесна смяна на инструментите



Почвена фреза BF-MM



За раздробяване на твърди или тежки глинести почви. Подходяща за рекултивирание и разрохкване на почва, работна ширина 22 см, тегло 2,0 кг.

Кат. номер 4601 740 4605
Цена от 97,94 лв.



Приставка за обкантване FC-MM^①



За точно очертаване краищата на тревните площи, постигнато чрез дълбоко до корените рязане, тегло 0,8 кг.

Кат. номер 4601 740 4603
Цена от 48,92 лв.



Почвен разрохквател BK-MM



Подходящ за фина почвообработка – разпръскване на фина, пясъчлива почва и натрошаване на буци пръст, работна ширина 22 см, тегло 2,0 кг.

Кат. номер 4601 740 4606
Цена от 97,94 лв.



Аератор RL-MM^①

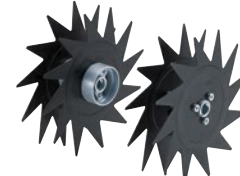

За подобряване растежа на корените. Перфорира затревената повърхност, осигурява оптимално снабдяване с хранителни вещества и въздух, работна ширина 20 см, тегло 2,0 кг.

Кат. номер 4601 740 4600
Цена от 97,43 лв.



Приставка за отстраняване на мъх MF-MM^①

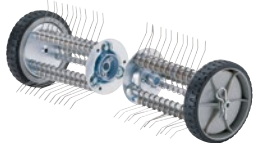

За отстраняване на мъх и сплътени пластове от повърхността на тревните площи, с разширение на предпазителя и престилка, работна ширина 50 см, тегло 8,3 кг.

Кат. номер 4601 740 4601
Цена от 343,76 лв.



Ролкова четка KB-MM^②



За отстраняване на отпадъци от фугирани площи или неравни естествени каменисти терени, с разширение на предпазителя, работна ширина 60 см, тегло 4,2 кг.

Кат. номер 4601 740 4602
Цена от 301,32 лв.

Ограничител на дълбочината на вкопаване



Чрез леко повдигане, респ. натискане на инструмента в почвата могат да бъдат променени работната дълбочина и скорост при почвообработка.

Кат. номер 4601 740 4800
Цена от 22,96 лв.

Допълнителна тежест



За BF-MM и BK-MM. Идеалното допълнение при фрезване и разрохкване на почвата. Повишава натиска върху инструмента и осигурява по-доброто му навлизане в почвата.

Кат. номер 4601 730 4500
Цена от 72,02 лв.



Ролкова метла KW-MM^②



Подходяща за измитане на тротоари и улици. Отстранява мръсотия, пясък, камъчета и шума от равни площи. Без разширение на предпазителя, работна ширина 60 см, тегло 3,7 кг.

Кат. номер 4601 740 4604
Цена от 445,52 лв.

Ходов механизъм



За MF-MM^①, KW-MM^② и KB-MM^②. Дава възможност за леко повдигане на инструмента, намалявайки по този начин съпротивлението при водене на инструментите за отстраняване на мъх и почистване. По-добра маневреност.

Кат. номер 4601 007 1008
Цена от 80,04 лв.

^② Необходимо е използване на ходов механизъм

7

**Живият плет
приема форма ...
въодушевляването
също.**

Истинската страст се предава с удоволствие. Нашите ножици и уреди за жив плет са създадени в резултат на технически разработки и въплъщават всички наши познания за изискванията при поддръжката на зелени площи. Резултатът: отлична производителност при рязане.



7

Ножици за жив плет	115
Бензинови ножици за жив плет	115
Аккумуляторна ножица за храсти и акумулаторни ножици за жив плет	117
Електрически ножици за жив плет	119
Принадлежности за ножици за жив плет	120
» Обзор на ножиците за жив плет	122
Уред за жив плет и принадлежности	125
» Обзор	126



Техника

- 1 STIHL ErgoStart (E)**
Работата при стартиране се поема от пружина между ролката на стартерното въже и колянвия вал, така че не е необходимо рязко издърпване на въжето. Това осигурява комфортно стартиране, почти без усилие.
- 2 Олекотена конструкция на двигателя**
Използването на висококачествени материали като магнезий и алуминий за изработка на редукторните и двигателните компоненти допринася за безкомпромисното олекотяване на конструкцията.

Комфорт

- 3 Антивибрационна система STIHL**
Буферни и пружинни елементи намаляват предаването на създаваните от двигателя трептения към дланите и ръцете. Това осигурява комфортна работа.
- 4 Добре обмислена геометрия на ножа**
Геометрията на ножа и специално настроените предавки за оформяне, респ. подравняване на живия плет гарантират отлични резултати при рязане.
- 5 Капачка на резервоара, която се отваря и затваря без инструмент**
Специална капачка за бързо и лесно отваряне и затваряне на резервоара без инструмент.

Сигурност

- 6 Завинтен предпазител на режещия нож**
Предотвратява риска от нараняване на потребителя и осигурява лесна подмяна при износване.
- 7 Завинтен ограничител на ножа**
Предпазва върха на ножовете на ножицата за жив плет от износване и улеснява рязането близо до стени и до земята.

i Моля да имате предвид, че не всички продукти са оборудвани с изброените тук елементи. На тази страница са описани само най-важните от тях. Допълнителни подробности и информация можете да намерите от страница 266 нататък и в интернет на www.stihl.bg.



Бензинови ножици за жив плет

- високопроизводителни уреди с ниско тегло и висока производителност при рязане
- за използване на големи терени
- за поддръжка на паркови и зелени площи
- за оптимално рязане на гъсти живи плетове и декоративни храсти

HS 45



27,2 см³, 0,75 kW/1,0 к.с., 4,7 кг[Ⓞ]. Лека бензинова ножица за жив плет за поддръжка на храстите в двора и градината. Антивибрационна система на STIHL, STIHL ElastoStart, дълготрайна филтрираща система, двигател 2-MIX, едностранно заточени ножове, вграден предпазител на режещия нож.

Дължина на рязане	Кат. номер	Цена
45 см	4228 011 2926	от 448,00 лв.

HS 46 C-E

НОВО



21,4 см³, 0,65 kW/0,9 к.с., 4,3 кг[Ⓞ]. Лека бензинова ножица за жив плет за възискателни частни потребители. Антивибрационна система на STIHL, дълготрайна филтрираща система, двигател 2-MIX, едностранно управление, капачка на резервоара, която се отваря и затваря без инструмент, едностранно заточени ножове, STIHL ErgoStart, ограничител на ножа.

Дължина на рязане	Кат. номер	Цена
55 см	4242 011 2925	от 799,00 лв.



Всичко по темата „Безопасна работа с ножица за жив плет“ ще намерите и на:

www.stihl.com/safety-brochure

Подходящите гориво-смазочни материали са представени от страница 194 нататък.

E = ErgoStart

Ⓞ тегло незаредена с гориво, окомплектована

Препоръчителна цена с ДДС

HS 82 R



22,7 см³, 0,7 kW/1,0 к.с., 5,7 кг[Ⓞ]. Уред за професионална употреба с ниска скорост на ножа за мощно рязане. Двигател 2-MIX, антивибрационна система STIHL, дълготрайна филтрираща система, двустранно заточени ножове за подрязване на храсти и жив плет, въртяща се мултифункционална ръкохватка, завинтени предпазител и ограничител на ножа, стоп-бутон.

Дължина на рязане	Кат. номер	Цена
75 см	4237 011 2941	от 999,00 лв.

HS 82 T



22,7 см³, 0,7 kW/1,0 к.с., 5,3 кг[Ⓞ]. Уред за професионална употреба с висока скорост на ножа за фино рязане. Двигател 2-MIX, антивибрационна система STIHL, дълготрайна филтрираща система, двустранно заточени ножове за оформяне и подравняване на храсти и жив плет, въртяща се мултифункционална ръкохватка, завинтени предпазител и ограничител на ножа, стоп-бутон.

Дължина на рязане	Кат. номер	Цена
75 см	4237 011 2952	от 999,00 лв.





Акумулаторна ножица за храсти и акумулаторни ножици за жив плет

- за лична и професионална употреба
- за рязане на декоративни храсти и жив плет в райони с наложени ограничения на шума като жилищни квартали, болници, гробищни паркове и училища
- лесно и удобно управление и работа
- отлична производителност при рязане

HSA 25



Lithium-Ion

Акумулаторна ножица за храсти с нож за храсти за подкастриране и поддръжка на малки, вечнозелени живи плетове и декоративни храсти с дребни листа. С ножа за трева може да се използва за довършителни работи по краищата на тревни площи на терасата, около цветни лехи и дома. Ергономична гумирана ръкохватка, ножове с двоен ход за ефективно рязане и ниско ниво на вибрации, тегло 0,6 кг[Ⓢ]. Акумулаторната батерия е подходяща само за HSA 25. За работа в близост до земята се препоръчва използването на телескопичен лост (страница 120).

В окомплектовката са включени:

- 1 x литиево-йонна акумулаторна батерия, 21,6 Wh, продължителност на работа до 110 мин
- 1 x зарядно устройство, продължителност на зареждане на акумулаторната батерия 140 мин/180 мин (80%/100%)
- 1 x нож за храсти, работна дължина 17 см
- 1 x нож за трева, работна ширина 11 см
- 1 x калъф, в черен/оранжев цвят, с възможност за монтиране на стена

Дължина на рязане	Кат. номер	Цена
17 см	4515 011 3510	от 232,00 лв.

HSA 45



Lithium-Ion

Много лека акумулаторна ножица за жив плет с добра производителност при рязане за подрязване на клони около дома. Едностранно заточени ножове с разстояние между зъбите 24 мм, вграден предпазител на режещия нож, завинтен ограничител на ножа, вградена литиево-йонна акумулаторна батерия (36 Wh) с индикатор за нивото на зареждане, тегло 2,3 кг[Ⓢ]. Време за зареждане на акумулаторната батерия 145 мин/210 мин (80%/100%).

Дължина на рязане	Кат. номер	Цена
50 см	4511 011 3500	от 232,00 лв.

R = подрязване
T = оформяне и подравняване

Ⓢ тегло незаредена с гориво, окомплектована
Ⓢ тегло без акумулаторна батерия, с режещ инструмент
Ⓢ тегло вкл. акумулаторна батерия

HSA 56



Лека акумулаторна ножица за жив плет с висока производителност при работа, за подрязване на храсти и жив плет около дома. Едностранно заточени ножове с разстояние между зъбите 30 мм, вграден предпазител на режещия нож с капковидна форма, завинтен ограничител на ножа. Тегло 2,9 кг^②.

HSA 56 без акумулаторна батерия и зарядно устройство

Дължина на рязане	Кат. номер	Цена
45 см	4521 011 3500	от 333,00 лв.

Комплект HSA 56 с АК 10 и AL 101

Дължина на рязане	Кат. номер	Цена
45 см	4521 011 3510	от 438,00 лв.

HSA 66



Акумулаторна ножица за жив плет, която убеждава с висока производителност при рязане, съчетана с ниско тегло и постоянна честота на ходовете при натоварване дори и при тежки условия на работа. Разстояние между зъбите на ножа 30 мм, геометрия на ножа в капковидна форма за по-добро задържане на клоните в ножа, едностранно заточени ножове, вграден предпазител на режещия нож, завинтен ограничител на ножа, тегло 3,1 кг^②.

HSA 66 без акумулаторна батерия и зарядно устройство

Дължина на рязане	Кат. номер	Цена
50 см	4851 011 3525	от 449,00 лв.

Подходящите литиево-йонни акумулаторни батерии и допълнителните принадлежности са представени от стр. 8 нататък.

Удобна защита



Защитен панталон MultiProtect HS, за работа с ножица за жив плет

Много подходящ при работа с ножици за жив плет; осигурява много добра защита на краката и е много удобен при носене.

>> Повече информация на стр. 231



Електрически ножици за жив плет

- за рязане на декоративни храсти и жив плет в двора и градината
- лесно управление и работа
- много леки и тихи

HSE 42



230 V, 420 W, 3,0 кг[Ⓢ]. Подходяща за оформяне и рязане на клони и тънки клонки. Вграден предпазител на режещия нож, завинтен ограничител на ножа, малък предпазител за ръцете, механична спиращка на ножа, едностранно заточени ножове, застопоряващо се приспособление за изтегляне и прибиране на кабела.

Дължина на рязане	Кат. номер	Цена
45 см	4818 011 3506	от 209,00 лв.

HSE 61



230 V, 500 W, 3,9 кг[Ⓢ]. С въртяща се ръкохватка, която може да се регулира на 5 различни позиции за гъвкаво и удобно рязане. Вграден предпазител на режещия нож, завинтен ограничител на ножа, по-голям обхват на действие, едностранно заточени ножове, ниски нива на вибрации, приспособление за изтегляне и прибиране на кабела.

Дължина на рязане	Кат. номер	Цена
50 см	4812 011 3509	от 292,00 лв.



Принадлежности за ножици за жив плет

- практични помощници, които улесняват работата Ви
- ограничители и предпазители за ножа
- комплекти за автоматично регулиране просвета на ножовете

Ограничители на ножа



Предпазва върха на ножовата греда от повреда при работа близо до стени и до земята.

Подходящ за HS 56 C-E, HS 81 T, HS 82 T
Кат. номер 4237 792 9006
Цена от 10,94 лв.

Подходящ за HS 81 R, HS 82 R
Кат. номер 4237 790 9802
Цена от 17,65 лв.

Предпазител за режещия нож



За захващане и отвеждане на отрязания материал. Може да се монтира от двете страни на ножа.

Подходящ за HSA 66, HSA 86, всички HSE и HLA, за нож с 50 см дължина на рязане, монтира се без помощта на инструмент.
Кат. номер 4859 740 3300
Цена от 52,80 лв.

Комплекти за автоматично регулиране просвета на ножовете

За изравняване просвета на ножовете при износване и намаляване дебелината на ножовете.

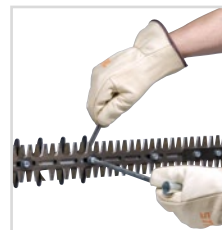

Комплект за регулиране просвета на ножовете, 75 см

Подходящ за HS 81 R, HS 82 R, HS 86 R, HS 87 R
Кат. номер 4237 007 1009
Цена от 29,45 лв.

Подходящ за HS 81 T, HS 82 T, HS 86 T, HS 87 T
Кат. номер 4237 007 1002
Цена от 29,45 лв.

Телескопичен лост за HSA 25



Позволява работа с HSA 25 в изправено положение. Смяна на батерията в контролната ръкохватка, безстепенна настройка на дължината от 95 до 110 см, регулируем работен ъгъл в обхват от 125°, лесно подвижни колела за плъзгане.

Кат. номер 4515 710 7100
Цена от 74,14 лв.



Ножици и уреди за жив плет

	Каталожен номер	Препоръчителна цена от (пв. с ДДС)	Дължина на рязане (см)	Работен обем (см ³)	Мощност (kW / к.с.)	Номинално напрежение (V)	Консумация на мощност (W)	Тегло (кг)	
Бензинови ножици за жив плет									
HS 45	4228 011 2926	448,00	45	27,2	0,75 / 1,0	-	-	4,7 ^③	
HS 46 C-E	4242 011 2925	799,00	55	21,4	0,65 / 0,9	-	-	4,3 ^③	
HS 82 R	4237 011 2941	999,00	75	22,7	0,7 / 1,0	-	-	5,7 ^③	
HS 82 T	4237 011 2952	999,00	75	22,7	0,7 / 1,0	-	-	5,3 ^③	
Акумулаторни ножици за храсти и за жив плет									
HSA 25	4515 011 3510	232,00	17	-	-	10,8	-	0,6 ^④	
HSA 45	4511 011 3500	232,00	50	-	-	18	-	2,3 ^⑤	
HSA 56	4521 011 3500	333,00 ^⑥	45	-	-	36	-	2,9 ^⑥	
Комплект HSA 56 с АК 10 + AL 101	4521 011 3510	438,00	45	-	-	36	-	3,7 ^⑦	
HSA 66	4851 011 3525	449,00 ^⑥	50	-	-	36	-	3,1 ^⑥	
Електрически ножици за жив плет									
HSE 42	4818 011 3506	209,00	45	-	-	230	420	3,0 ^⑧	
HSE 61	4812 011 3509	292,00	50	-	-	230	500	3,9 ^⑧	

● серийно оборудване

E = ErgoStart
R = подрязване
T = оформяне и подравняване

① К-стойност съгласно Директива 2006/42/EO = 2,0 dB(A)
② К-стойност съгласно Директива 2006/42/EO = 2 м/сек²
③ тегло незаредена с гориво, окомплектована

④ тегло без акумулаторна батерия, с режещ инструмент
⑤ тегло вкл. акумулаторна батерия
⑥ тегло без акумулаторна батерия

Ниво на звуково налягане [ⓐ] (dB(A))	Ниво на звукова мощност [ⓐ] (dB(A))	Ниво на вибрацията ляво/дясно [ⓐ] (m/sec ²)	Двигател STIHL (2-MIX/4-MIX [ⓑ])	Обща дължина (cm)	Брой ходове (min ⁻¹)	Разстояние между зъбите на ножа (mm)	Антивибрационна система STIHL	STIHL EasyStart	STIHL ErgoStart (E)	Дълготрайна филтрация система	Въртлца се ръковоатка
97	107	10,0/9,0	2-MIX	95	3800	30	●	●	-	●	-
95	107	4,5/4,9	2-MIX	100	3640	30	●	-	●	●	-
94	106	2,7/3,0	2-MIX	135	3200	38	●	-	-	●	●
95	107	2,3/2,3	2-MIX	133	5100	30	●	-	-	●	●
70	80	1,2/1,4 [ⓐ]	-	50	2000	19	-	-	-	-	-
54	77	1,4/1,5	-	92	2500	24	-	-	-	-	-
80	91	2,7/1,2	-	94	2800	30	-	-	-	-	-
80	91	2,7/1,2	-	94	2800	30	-	-	-	-	-
83	94	3,7/2,3	-	103	3000	30	-	-	-	-	-
84	95	3,1/1,5	-	92	3400	21	-	-	-	-	-
85	96	5,3/3,3	-	113	3200	29	-	-	-	-	●

ⓐ тегло вкл. акумулаторна батерия, без зарядно устройство
 ⓑ тегло без кабел

ⓐ с нож за храсти/с нож за трева
 ⓑ цена без акумулаторна батерия и зарядно устройство





Лесно транспортиране 7

Лесна настройка 6

Ниско тегло 4

Удобна и лека работа 5

Комфортно управление и обслужване 3

Отлична производителност при рязане 1

Мощен и икономичен 2

Техника

- 1 **Режеща система**
Двустранно заточените ножове осигуряват високопроизводително и прецизно рязане и на гъсти насаждения.
- 2 **Двигател 2-MIX на STIHL**
Двигателят 2-MIX на STIHL е мощен и едновременно с това икономичен. Разделянето на отпадните газове и прясната смес минимизира загубите със съдържание на гориво и по този начин повишава мощността като едновременно с това намалява разхода на гориво.

Комфорт

- 3 **Мултифункционална ръкохватка**
Мултифункционалната ръкохватка на уредите за жив плет улеснява управлението на всички функции на двигателя.
- 4 **Олекотен редуктор**
Корпусът е изработен от магнезий и затова е изключително лек.
- 5 **Кръгова ръкохватка**
Кръговата ръкохватка осигурява голяма свобода на движенията и лесно боравене с уреда и при ограничени работни условия.

Сигурност

- 6 **Система за бърза настройка**
Ножовата греда може да бъде регулирана на степени в две посоки в работен диапазон от 145°.
- 7 **Транспортно положение**
За компактно транспортиране ножовата греда може да бъде завъртяна и фиксирана успоредно на тръбата на предавателния вал.

i Моля да имате предвид, че не всички продукти са оборудвани с изброените тук елементи. На тази страница са описани само най-важните от тях. Допълнителни подробности и информация можете да намерите от страница 266 нататък и в интернет на www.stihl.bg.



Уред за жив плет и принадлежности

- за професионална поддръжка на ландшафта, както и за използване от взискателни частни потребители
- за поддръжка на много широки, високи или дълги живи плетове, както и за рязане на почвени покрития и храсти около дома
- практични помощници, които улесняват работата

HL 94 C-E



24,1 см³, 0,9 kW/1,2 к.с., 6,1 кг[®]. За професионална поддръжка на високи живи плетове и за употреба в близост до земята. Олекотен редуктор, двигател 2-MIX с ECOSPEED за регулиране на оборотите при продължителна работа в райони с наложени ограничения на шума, STIHL ErgoStart, ножова греда, регулируема в работен диапазон от 145°, обща дължина 242 см.

Кат. номер 4243 200 0011

Цена от 1 298,00 лв.

Комфортен елемент „С“ в модела на продукта: Много уреди на STIHL са оборудвани серийно със специални комфортни елементи и се разпознават по буквата „С“ в модела на продукта, напр. HL 94 C-E. С буквата „Е“ тук се обозначава устройството STIHL ErgoStart.

Подходящите гориво-смазочни материали са представени от страница 194 нататък.

E = ErgoStart

Ⓢ тегло незареден с гориво, окомплектован

Препоръчителна цена с ДДС

Самар RTS



За продължително използване на уреда. Благодарение на възможността за регулиране в зависимост от ръста на работещия се осигурява ергономична работа с минимално усилие, подходящ за HT 101, HT 103, HT 131, HT 133, HTA 65, HTA 85, HTE 60, КомбиДвигателите с HT-KM или HL-KM 145° (без KMA 130 R), HL 94 C-E (без HL 94 KC-E), HLA 65, HLA 85 и HLE 71 (без HLE 71 K).

Кат. номер 0000 790 4400
Цена от 184,12 лв.

Скоба за телескопичната тръба на предавателния вал



За максимално ергономична работа в комбинация с презрамен колан или самар RTS. Лесно прикрепяне и бързо освобождаване на уреда. Включена в окомплектовката на HT 103 и HT 133. Подходяща за HT 101, HT 131, HTA 85 и HLA 85.

Кат. номер 0000 790 8600
Цена от 12,84 лв.

Калъф



Подходящ за транспортиране и съхранение на уреда заедно с КомбиИнструментите FS-KM или HL-KM. Подходящ за KMA 130 R, HSA 66, HSA 86, HLA 65, BGA 85, BGA 100 и всички КомбиДвигатели с кръгова ръкохватка.

Кат. номер 0000 881 0507
Цена от 59,03 лв.

Ограничител на ножа



Предпазва върха на ножа от повреда при дейности близо до стени и до земята (не е подходящ за HLA).

Подходящ за HL 94
Кат. номер 4237 792 9006
Цена от 10,94 лв.

Каталожен номер	Препоръчителна цена от (пв. с ДДС)	Дължина на рязане (см)	Работен обем (см ³)	Мощност (kW/к.с.)	Тегло (кг) ①	Ниво на звуково налягане ② (dB(A))	Ниво на звукова мощност ③ (dB(A))	Ниво на вибрацията главо/дърво ④ (m/sec ²)	Двигател STIHL (2-MIX/4-MIX ⑤)	Обща дължина (см) ④	Брой ходове (min ⁻¹)	Разстояние между зъбите на ножа (мм)	STIHL ErgoStart (E)
HL 94 C-E (145°)	4243 200 0011 1298,00	60	24,1	0,9 /1,2	6,1	91	106	4,5/4,5	2-MIX	242	3 615	34	●

● серийно оборудване

E = ErgoStart

① тегло незареден с гориво, окомплектован

② К-стойност съгласно Директива 2006/42/ЕО = 2,0 dB(A)

③ К-стойност съгласно Директива 2006/42/ЕО = 2 m/sec²

④ с ножава режеща гарнитура



Уреди за бране на плодове

8



Продължително събиране на реколтата ... без да сте изморени.

За да бъдете удовлетворени при събирането на реколтата, ние Ви предлагаме специални уреди за бране на плодове, създадени за много ефективна употреба. Оборудвани с модерна техника, Вие ще можете за кратко време да обрулите възможно най-много маслини от клоните, като при това пестите сили.



Уреди за бране на плодове

128

Принадлежности за уреди за бране на плодове » Обзор

132

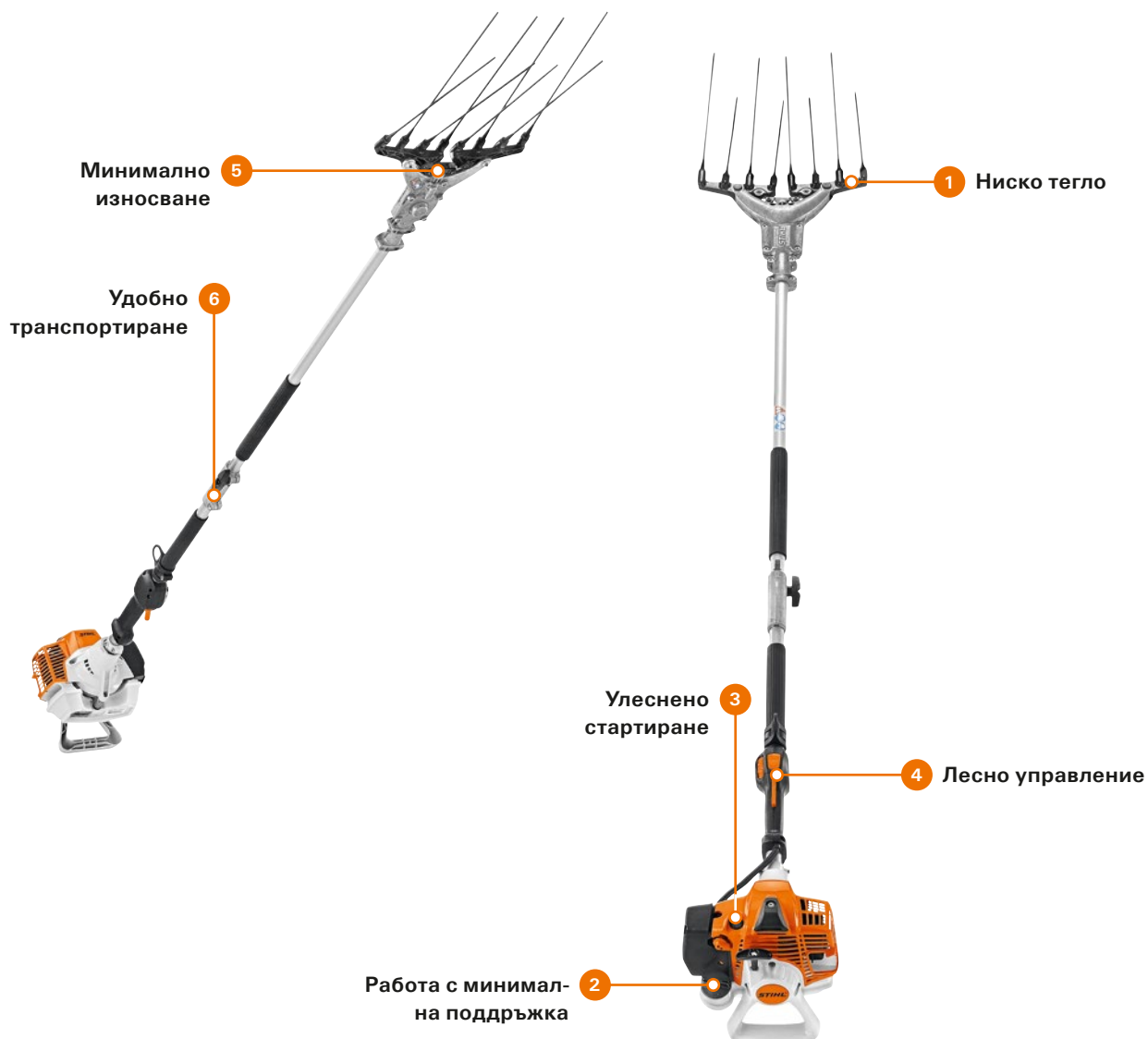

Техника

- 1 **Гребло**
С насрещно разположени зъби, изработени от издръжлив и много лек карбон.
- 2 **Дълготрайна филтрираща система**
Осигурява голяма издръжливост на филтрите и надеждна защита на двигателя и при екстремни условия на работа.
- 3 **Ръчна горивоподкачваща помпа**
Чрез многократно задействане на ръчната горивоподкачваща помпа преди стартиране можете да намалите с до 40% броя на издърпванията на стартерното въже. Така при стартиране по-бързо се осигурява необходимото количество гориво.

Комфорт

- 4 **Мултифункционална ръкохватка**
Всички командни елементи за управление на двигателя са разположени на ръкохватката, което прави управлението на уреда лесно и надеждно.
- 5 **Редуктор с вечно смазване**
За експлоатация с минимална поддръжка.
- 6 **Разделяща се на части алуминиева тръба на предавателния вал**
Лека, здрава, делима и с тръбна ръкохватка за по-добър захват.

i Моля да имате предвид, че не всички продукти са оборудвани с изброените тук елементи. На тази страница са описани само най-важните от тях. Допълнителни подробности и информация можете да намерите от страница 266 нататък и в интернет на www.stihl.bg.



Уреди за бране на плодове

- за комфортно събиране на малки плодове като маслини, орехи и шам-фъстък
- оптимален пренос на бруленето върху дървото
- работа с ниско ниво на вибрации и минимално усилие

SP 92 C-E

НОВО

Възможност за доставка от пролетта на 2018!



21,4 см³, 0,75 kW / 1,0 к.с., **5,4 кг[Ⓞ]**. Много лек уред с гребло за бране на маслини и малки плодове. Двигател 2-MIX, антивибрационна система на STIHL, STIHL ErgoStart, ръкохватка с органи за управление в режим на частично натоварване ECOSPEED, самар, регулируема скорост на греблото, обща дължина 231 см.

Кат. номер 4259 011 0702

➤ Други модификации **SP 92 TC-E**
виж таблицата на стр. 133

SP 451 (тръба на предавателния вал 1,86 м)



44,3 см³, 2,1 kW / 2,9 к.с., **13,9 кг[Ⓞ]**. Мощен уред с кука за бране на маслини и малки плодове. Антивибрационна система на STIHL, STIHL ElastoStart, самар, голям обхват на действие, добро тегло за единица мощност, обща дължина 283 см.

Кат. номер 4246 200 0004
Цена от 2664,00 лв.

➤ Други модификации **SP 451** (тръба на предавателния вал 2,26 м), **SP 451** (тръба на предавателния вал 2,60 м)
виж таблицата на стр. 133.

E = ErgoStart

Ⓞ тегло незареден с гориво, окомплектован

Препоръчителна цена с ДДС

SP 481 (тръба на предавателния вал 1,86 м)



48,7 см³, 2,2 kW / 3,0 к.с.,
13,9 кг[Ⓛ]. Високопроизводителен уред с кука за бране на маслини и малки плодове. Антивибрационна система на STIHL, STIHL ElastoStart, самар, голям обхват на действие, добро тегло за единица мощност, обща дължина 283 см.

Кат. номер 4246 200 0006
Цена от 2876,00 лв.

➤ Други модификации
SP 481 (тръба на предавателния вал 2,26 м),
SP 481 (тръба на предавателния вал 2,60 м)
виж таблицата на стр. 133.



Самар RTS



За продължително използване на уреда. Благодарение на възможността за регулиране в зависимост от ръста на работещия се осигурява ергономична работа с минимално усилие. Подходящ за НТ 101, НТ 103, НТ 131, НТ 133, НТА 65, НТА 85, НТЕ 60, КомбиДвигателите с приставки НТ-КМ или НЛ-КМ 145° (без КМА 130 R), НТ-КМ, НЛ-КМ 145°, НЛ 94 С-Е (без НЛ 94 КС-Е), НЛА 65, НЛА 85 и НЛЕ 71 (без НЛЕ 71 К).

Кат. номер 0000 790 4400
Цена от 184,12 лв.

Принадлежности за уредите за бране на плодове

- прикачен инвентар за различна употреба
- удължители за по-лека работа
- комфортен самар

[Ⓛ] тегло незареден с гориво, окомплектован

Скоба за телескопичната тръба на предавателния вал



За максимално ергономична работа в комбинация с презрамен колан или самар RTS. Лесно прикрепяне и бързо освобождаване на уреда. Включена в окомплектовката на HT 103 и HT 133. Подходяща за HT 101, HT 131, HTA 85, HLA 85 и PC 75.

Кат. номер 0000 790 8600
Цена от 12,84 лв.

Комплект предпазни маркучи



Четири предпазни маркуча за зъбите на греблото, за да се намали нараняването на клоните и маслините. За SP 90, SP 90 T, SP 92 C-E, SP 92 TC-E, SPA 65 и SP-KM.

Кат. номер 4249 007 1005
Цена от 7,70 лв.

Удължители



От алуминий. Разширява обхвата на действие с 50 см, тегло 0,6 кг. Подходящ за SP 90 T, SP 92 TC-E и SP-KM.

Кат. номер 0000 710 7100
Цена от 101,04 лв.



От карбон. Много лек удължител, кух вал от алуминий, разширява обхвата на действие с 1 м, тегло 0,9 кг. Подходящ за SP 90 T, SP 92 TC-E и SP-KM.

Кат. номер 4180 710 7105
Цена от 180,28 лв.

Каталожен номер	Препоръчителна цена от (лв. с ДДС)	Работен обем (см ³)	Мощност (kW / к.с.)	Тегло (кг) ①	Ниво на звуково налягане ② (dB(A))	Ниво на звукова мощност ③ (dB(A))	Ниво на вибрацията ляво / дясно ④ (m/sec ²)	Двигател STIHL (2-MIX / 4-MIX ⑤)	Обща дължина (см)	Антивибрационна система STIHL	STIHL ElastStart	STIHL ErgoStart	Самар
-----------------	------------------------------------	---------------------------------	---------------------	--------------	------------------------------------	-----------------------------------	---	----------------------------------	-------------------	-------------------------------	------------------	-----------------	-------

Бензинови уреди за бране на плодове

SP 92 C-E	НОВО Възможност за доставка от пролетта на 2018!	4259 011 0702	-	21,4	0,75 / 1,0	5,4	93	104	4,1 / 4,5	2-MIX	231	●	-	●	●
SP 92 TC-E	НОВО Възможност за доставка от пролетта на 2018!	4259 011 0703	-	21,4	0,75 / 1,0	5,6	93	104	4,1 / 4,5	2-MIX	231	●	-	●	●
SP 451 (тръба на предавателния вал 1,86 м)		4246 200 0004	2664,00	44,3	2,1 / 2,9	13,9	102	113	5,7 / 5,7	-	283	●	●	-	●
SP 451 (тръба на предавателния вал 2,26 м)		4246 200 0005	2710,00	44,3	2,1 / 2,9	14,0	102	113	5,7 / 5,7	-	323	●	●	-	●
SP 451 (тръба на предавателния вал 2,60 м)		4246 200 0008	2746,00	44,3	2,1 / 2,9	14,1	102	113	5,7 / 5,7	-	357	●	●	-	●
SP 481 (тръба на предавателния вал 1,86 м)		4246 200 0006	2876,00	48,7	2,2 / 3,0	13,9	102	113	5,7 / 5,7	-	283	●	●	-	●
SP 481 (тръба на предавателния вал 2,26 м)		4246 200 0007	2922,00	48,7	2,2 / 3,0	14,0	102	113	5,7 / 5,7	-	323	●	●	-	●
SP 481 (тръба на предавателния вал 2,60 м)		4246 200 0009	2957,00	48,7	2,2 / 3,0	14,1	102	113	5,7 / 5,7	-	357	●	●	-	●

● серийно оборудване

E = ErgoStart

② К-стойност съгласно Директива 2006/42/EO = 2,5 dB(A)

③ К-стойност съгласно Директива 2006/42/EO = 2,0 m/sec²

Куп работа ...
сякаш е
отнесена от
вихъра.





Работата може наистина да Ви спори. Защото с нашите уреди за почистване Вие бързо ще поставите в ред всичко около дома. Благодарение на високата мощност ще се справите и с по-големи количества листа и упорити замърсявания.



Уреди за обдухване	137
Бензинови уреди за обдухване	137
Аккумуляторни уреди за обдухване	138
Принадлежности за уреди за обдухване	140
» Обзор на уредите за обдухване	142
Бензинови и електрически уреди за засмукване и раздробяване, принадлежности » Обзор	144
Механични метли, акумулаторна метла	147
» Обзор	148
Водоструйки от компактен и среден клас	150
Принадлежности за водоструйки от компактен и среден клас	152
Водоструйка от професионален клас	154
Принадлежности за модела водоструйка RE 232	156
» Обзор на водоструйките	158
Прахосмукачки за мокро и сухо почистване	161
Принадлежности за прахосмукачки за мокро и сухо почистване	163
» Обзор на прахосмукачките за мокро и сухо почистване	165

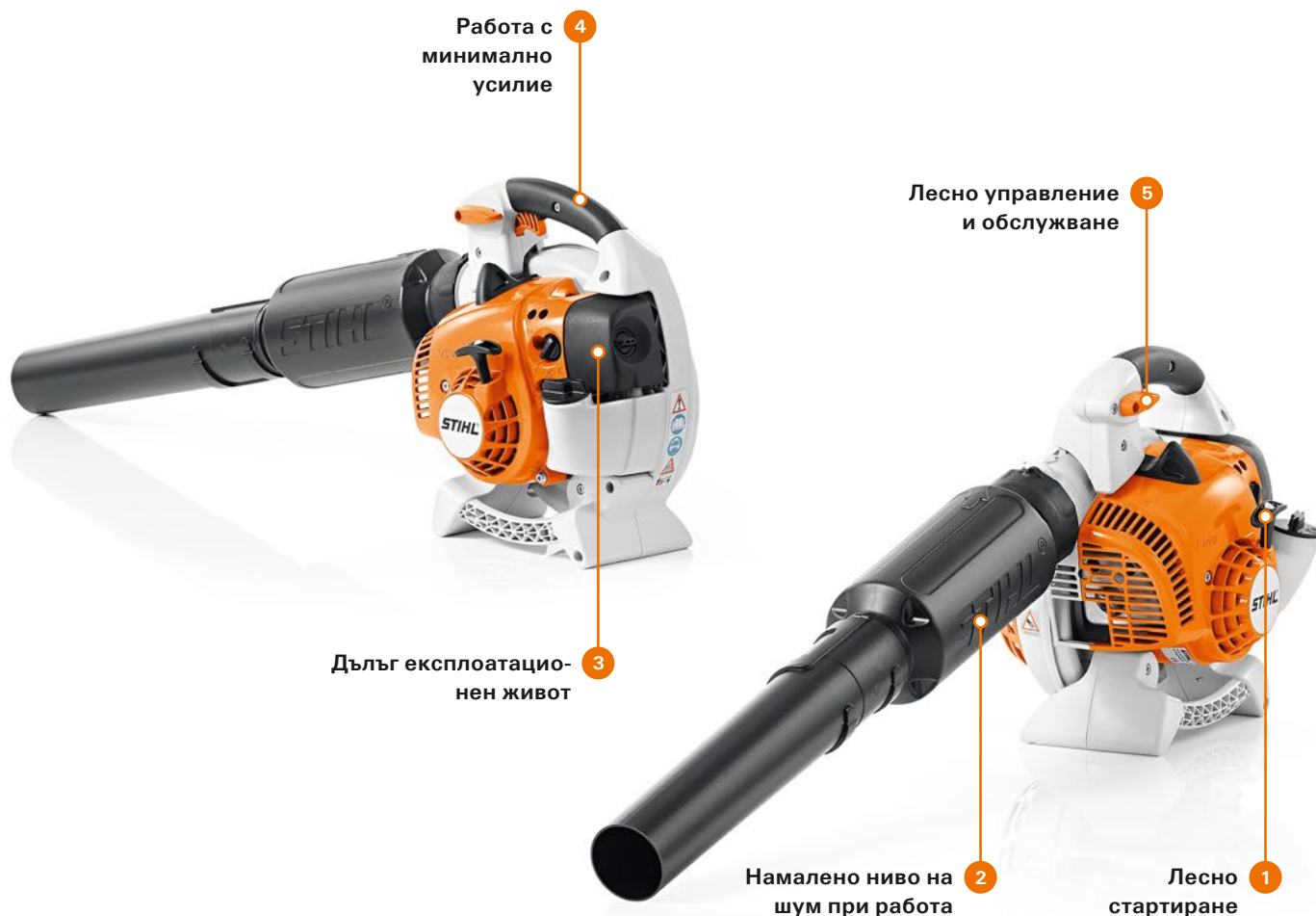

Техника

- 1 **STIHL ErgoStart (E)**
Работата при стартиране се поема от пружина между ролката на стартерното въже и колянния вал, така че не е необходимо рязко издърпване на въжето. Това осигурява комфортно стартиране, почти без усилие.
- 2 **Шумозаглушител**
Благодарение на вградения в тръбата за обдуване шумозаглушител нивото на шума остава сравнително ниско и при работа с висока мощност на обдуване.
- 3 **HD2 филтър**
Този въздушен филтър филтрира и фините прахови частици още преди да достигнат до задвижващия механизъм – за много дълъг експлоатационен живот на двигателя. Благодарение на специалния му материал филтърът се почиства лесно чрез измиване, напр. с STIHL Varioclean и топла вода.

Комфорт

- 4 **Антивибрационна система на STIHL**
Буферни и пружинни елементи намаляват предаването на създаваните от двигателя трептения към дланите и ръцете. Това осигурява комфортна работа.
- 5 **Лост за газта, фиксиращ се със стоп-бутон**
Лостът за газта може да бъде фиксиран на позиция пълна газ. Едно кратко натискане на бутона изключва двигателя. След това уредът автоматично преминава в режим на готовност.

i Моля да имате предвид, че не всички продукти са оборудвани с изброените тук елементи. На тази страница са описани само най-важните от тях. Допълнителни подробности и информация можете да намерите от страница 266 нататък и в интернет на www.stihl.bg.



Бензинови уреди за обдухване

- за собственици на къщи, домоуправители, озеленители и общински служби
- може да се носят на ръка или на гръб
- мощни и ефективни
- изключително комфортна работа

BG 86



27,2 см³, 4,4 кг^①. За почистване на големи площи от листа и трева, благодарение на HD2 филтъра е подходящ за използване и в силно запрашени райони. Кръгла дюза, плоска дюза, антивибрационна система на STIHL, STIHL ElastoStart, двигател 2-MIX, лост за газта, фиксиращ се със стоп-бутон.

Кат. номер 4241 011 1740, цена от 549,00 лв.

BR 200



27,2 см³, 5,7 кг^①. Много лек и компактен уред. Антивибрационна система на STIHL, двигател 2-MIX, улеснено стартиране, лост за газта, фиксиращ се със стоп-бутон, ръкохватка за носене.

Кат. номер 4241 011 1603, цена от 803,00 лв.

BR 430



63,3 см³, 10,2 кг^①. Мощен уред за обдухване за удобно отстраняване на окосена трева, отрязани клонки на храсти и жив плет, листа или отпадъци от големи площи. Гумирана ръкохватка, антивибрационна система на STIHL, широки презрамачни колани, STIHL ElastoStart, двигател 2-MIX, улеснено стартиране, фиксиращ се лост за газта със стоп-бутон, ръкохватка за носене.

Кат. номер 4244 011 1620, цена от 899,00 лв.

Подходящите гориво-смазочни материали са представени от страница 194 нататък.

① тегло незареден с гориво, окомплектован

Препоръчителна цена с ДДС



Акумулаторни уреди за обдухване

- за дейности по почистване в райони с наложени ограничения на шума напр. болници, детски градини или жилищни квартали
- най-тихият уред за обдухване в асортимента
- без кабел и вредни емисии

BGA 45

Lithium-Ion



Удобен акумулаторен уред за обдухване за почистване на малки площи около дома. Кръгла дюза, литиево-йонна акумулаторна батерия (45 Wh) с индикатор за нивото на зареждане, тегло 2,0 кг[Ⓣ]. Време за зареждане на акумулаторната батерия 210 мин/300 мин (80%/100%).

Кат. номер 4513 011 5900, цена от 232,00 лв.

BGA 56

AK 20 Lithium-Ion COMPACT



Ергономично балансиран акумулаторен уред за обдухване с тясна конструкция за приятна работа с минимално усилие. Кръгла дюза, гумирана ръкохватка, тръба за обдухване с регулируема дължина на три степени за оптимално прилагане силата на обдухване при употреба, тегло 2,1 кг[Ⓣ].

BGA 56 без акумулаторна батерия и зарядно устройство

Кат. номер 4523 011 5900, цена от 262,00 лв.

Комплект BGA 56 с AK 20 и AL 101

Кат. номер 4523 011 5910, цена от 438,00 лв.

Подходящите литиево-йонни акумулаторни батерии и допълнителните принадлежности са представени от стр. 8 нататък.

- ① Обяснението на символите е на стр. 267
- ② тегло вкл. акумулаторна батерия
- ③ тегло без акумулаторна батерия

Препоръчителна цена с ДДС

BGA 85







Много лесен и удобен за управление и обслужване акумулаторен уред за обдуване. Кръгла дюза, гумирана ръкохватка, безстепенно регулиране на оборотите, с много тих режим на работа, тегло 3,2 кг[®].

BGA 85 без акумулаторна батерия и зарядно устройство
Кат. номер 4853 011 5903, цена от 463,00 лв.





Принадлежности за уреди за обдухване

-  за разширяване на възможностите за употреба на уредите
-  различни дюзи
-  комплект за почистване на улици
-  колани за комфортна работа

Комплект за допълнително монтиране на устройство за засмукване и раздробяване



За преоборудване на уред за обдухване в уред за засмукване и раздробяване. За BG 86.

Кат. номер 4241 700 2200
Цена от 148,31 лв.

Комплект за допълнително монтиране на устройство за засмукване и раздробяване



За преоборудване на електрически уред за обдухване в електрически уред за засмукване и раздробяване. За BGE 71 и BGE 81.

Кат. номер 4811 700 2200
Цена от 77,64 лв.

Колан за кръста



Разпределя равномерно тежестта на уреда между хълбоците. С мека подплата.

За BR 430
Кат. номер 4203 710 9102
Цена от 41,40 лв.

Комплект за почистване на улици



За отстраняване на боклуци и листа. Тръба за обдухване с дължина ок. 3 метра, за BG 86, BGE 71 и BGE 81.

Кат. номер 4241 007 1003
Цена от 69,73 лв.

Лостова ръкохватка



Разпределя силите на обратния удар върху двете ръце. Препоръчва се да бъде използвана при работа с извита дюза, за BR 430.

Кат. номер 4282 790 1700
Цена от 135,30 лв.

Допълнителен колан



За добро прилягане на презрамните колани към тялото. За BR 200 и BR 430.

Кат. номер 0000 790 7700
Цена от 12,46 лв.

Носеща рама с презрамен колан



Презрамен колан за BGA 85 за лека работа. Чрез различно окачване, независимо дали при работа с акумулаторна батерия AP или AR, се създава баланс. При употреба на акумулаторна батерия AR е необходима и допълнителна подложка.

Кат. номер 4853 710 9000

Комплект части за свързване с AR



Адаптер за прикрепване на подложка за FSA и BGA към презрамените колани на акумулаторните батерии AR. С помощта на катарамите можете бързо и лесно да смените различните подложки.

Кат. номер 4866 007 1000
Цена от 8,89 лв.





Подложка



До изчерпване на количествата!

С обикновена кука за дооборудване на носените на гръб акумулаторни батерии AR. За по-голямо удобство BGA 85 може да бъде окачен заедно с носещата рама, както по време на работа, така и при кратки почивки.

Кат. номер 4866 740 2500
Цена от 37,31 лв.

Каталожен номер	Препоръчителна цена от (лв. с ДДС)	Фирма	Подложка за уред за обдухване	Употреба	
Плоски дюзи					
НОВО Възможност за доставка от пролетта на 2018! 	4866 701 8301	-	права	BGA 56	Улеснява отстраняването на тежки или мокри материали за обдухване благодарение на високата скорост на въздушната струя.
	4241 708 6302	14,60	извита	BG 86	Широката, успоредна на земята, въздушна струя осигурява работа на голяма площ.
	4606 701 8301	15,94	извита	BGA 85	
	4282 708 6340	11,53	извита	BR 430	
Кръгла дюза					
	4282 708 6360	11,53	права	BR 430	Правата форма на дюзата осигурява работа с минимално усилие.

Каталожен номер	Препоръчителна цена от (ив. с ДДС)	Работен обем (см ³)	Номинално напрежение (V)	Тегло (кг)	Ниво на звуково налягане ^① (dB(A))	Ниво на звукова мощност ^① (dB(A))	Ниво на вибрационите дясно ^② (м/сек ²)	Двигател STHL (2-MIX/4-MIX ^③)	Сила на обдухване (N) ^③	Скорост на въздушната струя (м/сек) с кръгла/плоска дюза	
Бензинови уреди за обдухване											
BG 86	4241 011 1740	549,00	27,2	-	4,4 ^⑤	90	104	2,5	2-MIX	15	63 / 74
BR 200	4241 011 1603	803,00	27,2	-	5,7 ^⑤	96	103	3,0	2-MIX	12	56 / -
BR 430	4244 011 1620	899,00	63,3	-	10,2 ^⑤	101	108	2,5	2-MIX	26	82 / -
Акумулаторни уреди за обдухване											
BGA 45	4513 011 5900	232,00	-	18	2,0 ^②	76	87	3,2	-	5	38 / -
BGA 56	4523 011 5900	262,00^④	-	36	2,1 ^②	79	91	2,5	-	9	45 / -
Комплект BGA 56 с АК 20 + AL 101	4523 011 5910	438,00	-	36	3,3 ^②	79	91	2,5	-	9	45 / -
BGA 85	4853 011 5903	463,00^④	-	36	3,2 ^②	83	98	2,5	-	10	47 / -

- серийно оборудване
- допълнително оборудване (принадлежности)

- ① К-стойност съгласно Директива 2006/42/ЕО = 2,0 dB(A)
- ② К-стойност съгласно Директива 2006/42/ЕО = 2 м/сек²
- ③ комбинация от скорост и дебит на въздушната струя

- ④ без устройство за обдухване/дюза
- ⑤ тегло незареден с гориво, окомплектован
- ⑥ тегло вкл. акумулаторна батерия



	Дебит на въздушната струя (м³/ч) с кръгла/плоска дюза	Макс. скорост на въздушната струя (м/сек) с кръгла/плоска дюза	Макс. дебит на въздушната струя (л/мин)	Антивибрационна струя (м³/ч) ②	Антивибрационна система STIHL STIHL ElastioStart	Кръгла/плоска дюза	Допълнителен колан/колан за кръста	Комплект за допълнително монтиране на устройството за засмукване и раздробяване
	755/620	76/89	810	●	●	●/●	-/-	○
	680/-	67/-	800	●	-	●/-	○/-	-
	850/-	98/-	1300	●	●	●/○	○/○	-
	420/-	44/-	500	-	-	●/-	-/-	-
	600/-	54/-	750	-	-	●/○	-/-	-
	600/-	54/-	750	-	-	●/○	-/-	-
	665/-	56/-	845	-	-	●/○	-/-	-

② тегло без акумулаторна батерия

③ тегло вкл. акумулаторна батерия, без зарядно устройство

④ цена без акумулаторна батерия и

зарядно устройство





Бензинови и електрически уреди за засмукване и раздробяване и принадлежности

- за домашна и професионална употреба
- за отстраняване и раздробяване на шума и окосена трева
- могат да се използват и като уреди за обдухване

SH 86



27,2 см³, 5,6 кг^①. Много подходящ за почистване на големи площи. Безстепенно регулиране на оборотите, кръгла дюза, плоска дюза, STIHL ElastoStart, антивибрационна система STIHL, двигател 2-MIX, HD2 филтър.

Кат. номер 4241 011 0922
Цена от 629,00 лв.

SHE 81

НОВО



230 V, 1,4 kW, 4,5 кг^②. За големи площи и около дома. Безстепенно регулиране на оборотите, плоска дюза, устройство за обдухване.

Кат. номер 4811 011 0834
Цена от 259,00 лв.

SHE 71



230 V, 1,1 kW, 4,1 кг^②. Оптимален за използване в жилищни райони. Плоска дюза, устройство за обдухване.

Кат. номер 4811 011 0829
Цена от 235,00 лв.

Филтриращ прахта чувал



45 л. Подходящ за използване в силно запрашени райони. За SH 56 и SH 86.

Кат. номер 4229 708 9701
Цена от 55,74 лв.

Комплект за почистване на улици



За отстраняване на боклуци и листа. Тръба за обдухване с дължина ок. 3 метра, за SH 56, SH 86, SHE 71 и SHE 81.

Кат. номер 4241 007 1003
Цена от 69,73 лв.

Плоска дюза, извита



За SH 56, SH 86, SHE 71 и SHE 81.

Кат. номер 4241 708 6302
Цена от 14,60 лв.

Препоръчителна цена с ДДС

① тегло незареден с гориво, окомплектован
② тегло без кабел

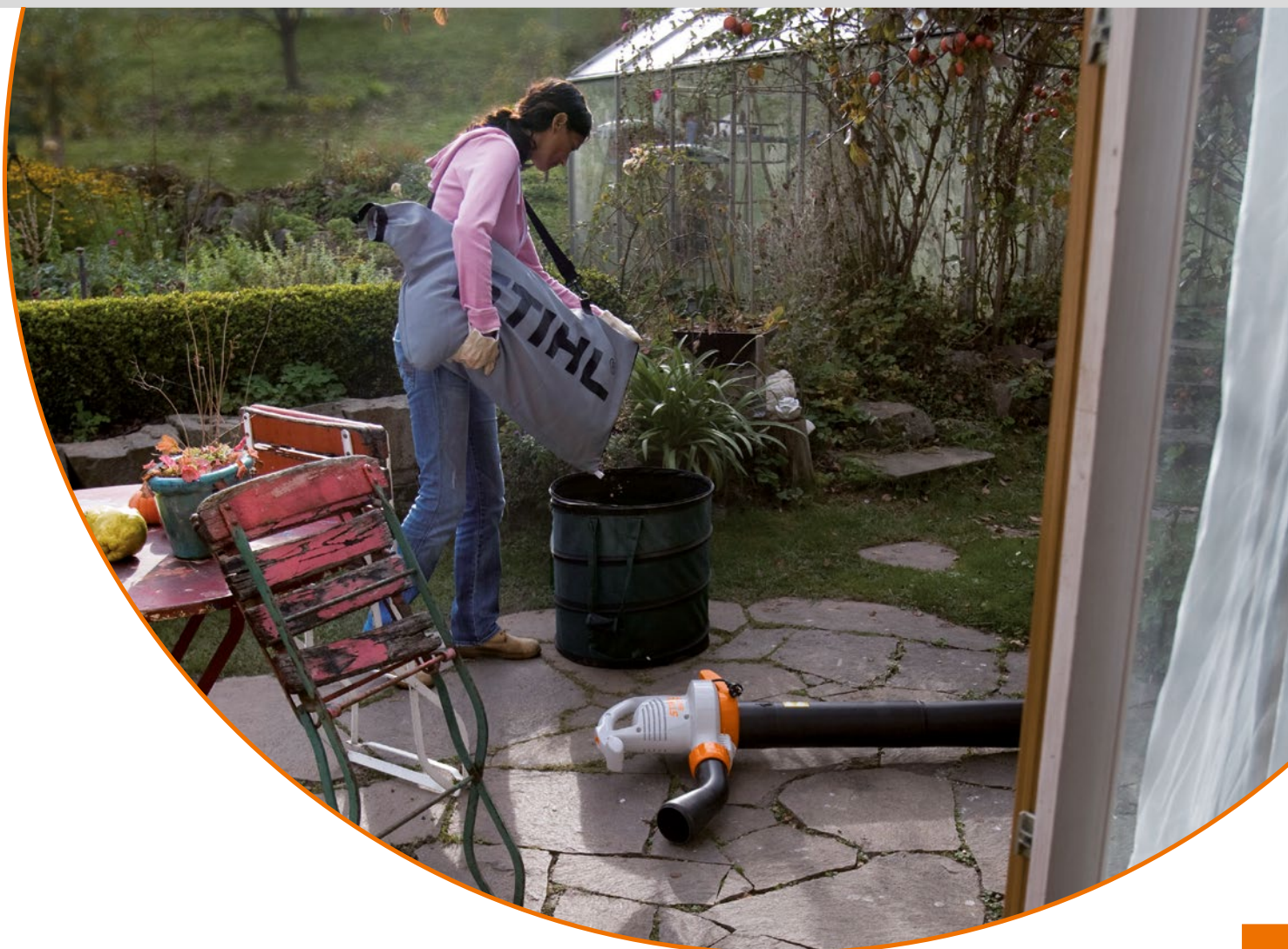

Каталожен номер	Препоръчителна цена от (ив. с ДДС)	Работен обем (см ³)	Номинално напрежение (V)	Консумация на мощност (kW)	Тегло (кг), вкл. принадлежност	Ниво на звуково налягане ^③ [dB(A)]	Ниво на звукова мощност ^④ [dB(A)]	Ниво на вибрациите ляво/дясно ^⑤ (m/sек ²)	Двигател STIHL (2-MIX / 4-MIX [®])	Дебит на въздушната струя (л/сек) в режим на засмукване	Вместимост на чувала (л)	Антивибрационна система STIHL	STIHL EasyStart	Кръгла диса / плоска диса	Безстепенно регулиране на оборотите	Устройство за обдуване ^⑤	Ръчна горивоподаваща помпа
Бензинов уред за засмукване и раздробяване																	
SH 86	4241 011 0922	629,00	27,2	-	-	5,6 ^③	93	106	2,5 / 1,9	2-MIX	770	45	●	●	●/●	●	●
Електрически уреди за засмукване и раздробяване																	
SHE 71	4811 011 0829	235,00	-	230	1,1	4,1 ^④	85	101	1,2 / 0,8	-	580	45	-	-	-/●	-	●
SHE 81 НОВО	4811 011 0834	259,00	-	230	1,4	4,5 ^④	88	103	5,6 / 2,6	-	650	45	-	-	-/●	●	●

● серийно оборудване
○ допълнително оборудване (принадлежности)

③ К-стойност съгласно Директива 2006/42/EO = 2,0 dB(A)
④ К-стойност съгласно Директива 2006/42/EO = 2 м/сек²

⑤ Уредите за засмукване и раздробяване могат да се използват и като уреди за обдуване

Подходящите гориво-смазочни материали са представени от страница 194 нататък.



Техника

- 1 **Периферна уплътнителна лента и въздушни филтри**
Периферната уплътнителна лента и двата дунапренени въздушни филтъра задържат при метене и фините прахови частици.
- 2 **Почистваща система STIHL MultiClean**
Дава възможност на уредите да събират най-различни видове отпадъци. Дори тежките и мокри боклуци, както и кутийките от напитки или пластмасовите бутилки не са проблем. Допълнителният валеж при STIHL MultiClean PLUS поема и фините прахови частици. Отпадъците се събират пред уреда, така че да не остават под него.
- 3 **Материали с дълъг живот**
STIHL дава на изработените от износоустойчив найлон влакна на четките експлоатационна гаранция четири години.

i Моля да имате предвид, че не всички продукти са оборудвани с изброените тук елементи. На тази страница са описани само най-важните от тях. Допълнителни подробности и информация можете да намерите от страница 266 нататък и в интернет на www.stihl.bg.

Комфорт

- 4 **Практичен контейнер за боклук**
Изключително високият и голям контейнер за боклук събира много отпадъци, но е с компактни размери. Уредът може да бъде поставен върху контейнера без опасност от изпадане на съдържанието.
- 5 **Централно регулиране на височината и механизъм за притискане краищата на влакната на четката**
Централното регулиране на височината дава възможност за оптимално адаптиране на механичните метли към различни видове терени. Четките отстрани и механизъмът за притискане краищата на влакната на четката гарантират, че дори и до стените или бордюрите всичко ще бъде почистено.
- 6 **Издръжлив редуктор и ергономична ръкохватка, регулируема във височина**
Ниското тегло, издръжливият редуктор с оптимално силово предаване и ергономичната ръкохватка осигуряват леко и удобно придвижване на уреда.



Механични метли и акумулаторна метла

- за домашна и професионална употреба
- за почистване на алеи, паркинги или улици
- за измитане на големи, малки, тежки и мокри отпадъци
- с ефективни почистващи системи STIHL MultiClean и MultiClean PLUS

KG 550



Капацитет на контейнера за боклук 25 л, работна ширина 55 см, 6,0 кг. За измитане на боклука около дома. Почистваща система STIHL MultiClean, централно регулиране на височината на 8 степени, странични колела за използване на открито, четиригодишна експлоатационна гаранция на износоустойчивите найлонови влакна на четките.

Кат. номер 4860 019 4705, цена от 339,00 лв.

KG 770



Капацитет на контейнера за боклук 50 л, работна ширина 77 см, 13,0 кг. Подходяща за измитане с минимално напрашаване на по-големи затворени помещения и открити площи. Почистваща система STIHL MultiClean PLUS, централно регулиране на височината на 8 степени, метене с минимално напрашаване, механизъм за притискане краищата на влакната на четката, ергономична ръкохватка, регулируема във височина на 2 степени, странични колела, транспортна ръкохватка, възможност за компактно съхранение в изправено положение, четиригодишна експлоатационна гаранция на износоустойчивите найлонови влакна на четките.

Кат. номер 4860 019 4706, цена от 769,00 лв.



KGA 770



Акумулаторна метла, подходяща за измитане на големи закрити и открити площи. Почистваща система STIHL MultiClean PLUS, централно регулиране на височината на 8 степени, странични колела, транспортна ръкохватка, възможност за компактно съхранение в изправено положение, ергономична ръкохватка, регулируема във височина на 2 степени. Много леко придвижване на уреда без усилие благодарение на акумулаторното задвижване на плоската и ролковата метла. Това дава възможност за много ефективно почистване на краища и ъгли, дори и когато уредът не се движи. Четиригодишна експлоатационна гаранция на износоустойчивите найлонови влакна на четките. Капацитет на контейнера за боклук 50 л, работна ширина 77 см, тегло 16,0 кг[ⓐ].

KGA 770 без акумулаторна батерия и зарядно устройство
Кат. номер 4860 011 4703, цена от 1279,00 лв.

Подходящите литиево-йонни акумулаторни батерии и допълнителните принадлежности са представени от стр. 8 нататък.

Каталожен номер	Препоръчителна цена от (вкл. с ДДС)	Капацитет на контейнера за боклук (л)	Работна ширина (см)	Номинално напрежение (V)	Тегло (кг)	Ниво на звуково налягане [ⓐ] (dB(A))	Ниво на звукова мощност [ⓐ] [dB(A)]	За площи до ... (м²)	Принцип на почистване	Централна настройка на височината	Предлагател на издръжливия редуктор въздушни филтри	Механизъм за притискане краищата на влакната на четката *	Ергономична ръкохватка	Акумулаторно задвижване (на плоската / ролковата метла)	Закрити площи: композитен камък / монолитни подови покрития	Открити площи: асфалт / промишлен бетон / композитен камък / тротоарни плочки
Механични метли																
KG 550	4860 019 4705	339,00	25	55	-	6,0	-	300	MultiClean	●	-	-	-	-/-	-/-	●/●/●/●
KG 770	4860 019 4706	769,00	50	77	-	13,0	-	1500	MultiClean PLUS	●	●	●	●	●	-/-	●/●/●/●
Акумулаторна метла																
KGA 770	4860 011 4703	1279,00 [ⓑ]	50	77	36	16,0 [ⓐ]	64	80	2000	MultiClean PLUS	●	●	●	●	●/●	●/●/●/●

ⓐ К-стойност съгласно Директива 2006/42/ЕО = 2,0 dB(A)

ⓑ Цена без акумулаторна батерия и зарядно устройство



5 **Комфортна работа**

4 **Винаги подходящ почистващ препарат**



6 **Лесно транспортиране**

1 **Икономична експлоатация**

3 **Удължен експлоатационен живот**

2 **Минимално износване**

Техника

- 1 **Регулиране на налягането/дебита от уреда**
За директно регулиране на дебита и работното налягане от помпата. За разлика от регулирането им от пистолета (препоръчва се само, когато регулирането на налягането е необходимо за кратко време) се изразходва значително по-малко ток и се щади цялата система.
- 2 **Нискооборотен двигател и здрава месингова помпа с керамични бутала**
При по-голям работен обем на помпата нискооборотният двигател работи на по-малки обороти. Това гарантира по-дълъг живот на двигателя и помпата и работа с по-ниско ниво на шума. Керамичните бутала намаляват износването до минимум като по този начин удължават експлоатационния живот на помпата.
- 3 **Автоматично изключване и синхронизиране на двигателя**
Веднага щом пистолетът за пръскане бъде затворен, двигателят на всички водо- и пароструйки се изключва автоматично. Уредът се намира в режим на готовност. При моделите, при които имаме и синхронизиране на двигателя, последният продължава да работи още 20 секунди след затваряне на пистолета за пръскане преди уредът да премине в режим на готовност. Това намалява циклите на включване и изключване на уреда и удължава експлоатационния живот на цялата система.

Комфорт

- 4 **Два резервоара за почистващ препарат**
Двата резервоара за почистващ препарат дават възможност за използване на различни препарати за почистване. С помощта на селектора превключването между двата резервоара става лесно и бързо.
- 5 **Професионално устройство за пръскане**
Комфортно професионално устройство за пръскане. Продължителна работа с минимално усилие в резултат на лесното му пускане в действие и задържане на лоста в съответното положение без напрежение по време на почистване. Ергономичен дизайн за лека работа, бърза връзка за лесна смяна на крайниците и принадлежностите.
- 6 **Сгъваема ръкохватка**
С помощта на две бързи връзки сгъваемата ръкохватка може много удобно да се приведе в компактно транспортно положение.

i Моля да имате предвид, че не всички продукти са оборудвани с изброените тук елементи. На тази страница са описани само най-важните от тях. Допълнителни подробности и информация можете да намерите от страница 266 нататък и в интернет на www.stihl.bg.



RE 88



10 – 100 бара, 520 л/ч, 8,9 кг. Лека и удобна за работа водоструйка с основно оборудване за спорадична употреба. Роторна дюза и дюза с плоска струя, 6 м маркуч за високо налягане с текстилна обшивка, поставки за принадлежности на корпуса, комплект за разпръскване на почистващи препарати.

Кат. номер 4787 012 4501
Цена от 309,00 лв.

RE 109



10 – 110 бара, 440 л/ч, 17,7 кг. Водоструйка за комфортна работа. Алуминиева телескопична ръкохватка, сгъваем преден капак с вградени държачи за дюзи, въртящ се държач за мрежовия кабел, бърза връзка за маркуча за високо налягане, 7 м маркуч за високо налягане с текстилна обшивка.

Кат. номер 4776 012 4501
Цена от 419,00 лв.

RE 98



10 – 110 бара, 440 л/ч, 16,2 кг. Идеалната лека водоструйка с нискооборотен двигател с тих режим на работа и дълъг живот. Роторна дюза и дюза с плоска струя, 6 м маркуч за високо налягане с текстилна обшивка, поставки за принадлежности на корпуса, комплект за разпръскване на почистващи препарати.

Кат. номер 4775 012 4500
Цена от 359,00 лв.

RE 129 PLUS



10 – 135 бара, 500 л/ч, 20,0 кг. Водоструйка с висока ефективност и максимален комфорт. Макара с маркуч за високо налягане с допълнителна функция за навиване, 9 м маркуч за високо налягане със стоманена обшивка, държачи за допълнителни аксесоари, като например регулируема четка за пране и плосък текстилен маркуч.

Кат. номер 4778 012 4501
Цена от 639,00 лв.

Компактни водоструйки

- за почистване около дома, в двора и градината, както и на лични превозни средства®
- за замърсени градински мебели, стълбища, пътеки и тераси
- маневрени и компактни уреди
- удобни за транспортиране и съхранение



Водоструйка от среден клас

- за занаятчии и взискателни собственици на къщи
- за различни области на приложение, напр. за почистване на гаражи и работилници
- с работно налягане до 150 бара се справят и с упорити замърсявания

RE 163 PLUS



10 – 150 бара, 650 л/ч, 27,6 кг. Здрава водоструйка от среден клас с допълнително комфортно оборудване. Макара с 12 метров маркуч за високо налягане със стоманена обшивка, плосък текстилен маркуч с касетка, месингова глава на помпата, износостойчиви бутала с керамично покритие, регулиране на налягането/дебитата от уреда, манометър, резервоар и дозираща система за почистващи препарати.

Кат. номер 4769 012 4503



Цена от 1 239,00 лв.

Подходящите принадлежности са представени от стр. 152 нататък.

Ⓜ Моля да се имат предвид местните разпоредби за почистване на превозни средства



Принадлежности за моделите водоструйки RE 88 – RE 163 PLUS

-  за разширяване областите на приложение на водоструйките
-  разнообразни решения за облекчаване на работата
-  принадлежности за специални задачи по почистване

Четки за пране



Четка за пране

Ширина: 280 мм. За почистване на чувствителни повърхности. Интегрирана гумена лента, дюза за високо налягане, за RE 88 – RE 129 PLUS.

Кат. номер 4900 500 6000

Цена от 68,12 лв.



Комплект за почистване

За почистване на трудно достъпни места. Състои се от дюза с плоска струя, четка за пране и извита дюза (90°), за RE 88 – RE 129 PLUS.

Кат. номер 4900 500 6100

Цена от 118,25 лв.



Четка за пране

Универсална четка за почистване. За RE 143 – RE 163 PLUS.

Кат. номер 4900 500 3003

Цена от 43,63 лв.



Регулируема четка за пране

Ø 160 мм. Въртяща се четка, регулируем работен ъгъл, за RE 88 – RE 163 PLUS[®].

Кат. номер 4900 500 5900

Накрайници за почистване на двор



RA 82

За бързо почистване на големи хоризонтални площи без пръски, за RE 88 – RE 129 PLUS.

Кат. номер 4900 500 3903

Цена от 54,84 лв.



RA 101

За бързо почистване на големи хоризонтални и вертикални площи без пръски. Вкл. удължител за накрайници, за RE 88 – RE 163 PLUS.

Кат. номер 4900 500 3902

Цена от 87,89 лв.

Дюза, пенообразуваща



Висок почистващ ефект чрез дълготрайна пяна. Вертикално или хоризонтално регулируема струя, регулируем ъгъл на пръскане, дозиране концентрацията на почистващия препарат, 1-литрова бутилка с голям отвор за пълнене, подходяща за RE 88 – RE 163 PLUS.

Кат. номер 4915 500 9600

Цена от 72,49 лв.

Плосък текстилен маркуч с касетка



Дължина: 12 м. Маркуч за ниско налягане с касетка за удобно навиване и развиване. За компактно съхранение директно на уреда, за RE 109 – RE 163 PLUS^②.

Кат. номер 4900 500 8600
Цена от 73,80 лв.

Приставка за пясъкоструйно почистване



За почистване на зидария и метални части. Най-добри резултати се постигат с препаратите на гранули SB 90, за RE 88 – RE 163 PLUS.

Кат. номер 4900 500 1801
Цена от 146,95 лв.

Комплект за засмукване



Дължина: 3 м. За безнапорно водоснабдяване от бъчви с дъждовна вода и цистерни. При използване се препоръчва поставяне на воден филтър, за RE 88 – RE 163 PLUS.

Кат. номер 4900 500 0500
Цена от 87,78 лв.

Удължителни маркучи за високо налягане^④



За по-голям обхват на действие. С бърза връзка.

7 м, текстилна обшивка
За RE 88 – RE 129 PLUS

Кат. номер 4915 500 0829
Цена от 63,71 лв.

9 м, стоманена обшивка
За RE 88 – RE 163 PLUS

Кат. номер 4915 500 0836
Цена от 117,34 лв.

20 м, стоманена обшивка
За RE 143 – RE 163 PLUS

Кат. номер 4915 500 0837
Цена от 248,89 лв.

Накрайници



Извит

470 мм с дюза. За почистване на трудно достъпни места. Намалено налягане за чувствителни повърхности, за RE 88 – RE 163 PLUS^①.

Кат. номер 4900 500 1902
Цена от 66,08 лв.

Комплект за почистване на тръби



Дължина: 15 м. За почистване на тръби с малък диаметър. С дюза, за RE 88 – RE 163 PLUS.

Кат. номер 4900 500 8000
Цена от 137,09 лв.

Устройство, предотвратяващо връщане на вода, вкл. куплунзи 3/4" ^③



Предотвратява връщане на вода от водоструйката във водопроводната мрежа. За RE 88 – RE 163 PLUS.

Кат. номер 4900 500 5700
Цена от 85,63 лв.



Дълъг, извит

1 080 мм с дюза. За почистване на труднодостъпни места, за RE 88 – RE 163 PLUS.

Кат. номер 4900 500 1903
Цена от 98,42 лв.

Воден филтър



Предотвратява замърсяване на помпата от подаваната вода, извод 3/4". За RE 88 – RE 163 PLUS.

Кат. номер 4900 500 5402
Цена от 15,46 лв.

Удължител за накрайници



Дължина: 410 мм. За RE 88 – RE 163 PLUS от година на производство 2007.

Кат. номер 4900 500 0303
Цена от 35,46 лв.

^② Препоръка за RE 109 и RE 119: плоският маркуч с касетка заедно с държача за маркуч (кат. № 4900 501 2001) могат да се съхраняват директно на уреда. Макс. температура на подаваната вода = 20 °C

^③ Водоструйките трябва да се свързват към водопроводната мрежа само посредством устройството, предотвратяващо връщане на вода

^④ Удължителните маркучи за високо налягане да не се навиват на макаратата.



RE 232



145 бара, 660 л/ч, 36,0 кг.

Лека водоструйка от професионален клас. Ергономично професионално устройство за пръскане на STIHL, 10 метров маркуч за високо налягане със стоманена обшивка, външно засмукване и дозиране на почистващи препарати, фиксиране на захранващия кабел, практичен държач за пистолета за пръскане. Не се препоръчва за продължителна употреба, напр. на автомивки.

Кат. номер 4788 012 4503

Цена от 1 659,00 лв.

Водоструйка от професионален клас

- за селскостопански, общински, горски и строителни предприятия
- за трудни задачи по почистване
- с двигателен и помпен блок с дълъг живот, които се нуждаят от минимална поддръжка
- първокласна ергономичност и богато серийно оборудване

Подходящите принадлежности са представени от стр. 156 нататък.





Принадлежности за модела водоструйка RE 232

- за окомплектоване на професионални уреди
- специални дюзи, четки за пране и други аксесоари за специални задачи по почистване

Четки за пране



Регулируема четка за пране

Професионално оборудване, приставката-четка може да се сменя, регулируем работен ъгъл, четка с естествен косъм, бърза връзка, за RE 232 – RE 462 PLUS.

Кат. номер 4925 500 5900
Цена 268,56 лв.



Четка за пране^①

Ширина: 250 мм. Лесно монтиране на прави накрайници, четка с естествен косъм, за RE 232 – RE 462 PLUS.

Кат. номер 4900 500 3011
Цена 181,46 лв.

Дюза, пенообразуваща



Висок почистващ ефект чрез дълготрайна пена. Вертикално или хоризонтално регулируема струя, регулируем ъгъл на пръскане, дозиране концентрацията на почистващия препарат, 1-литрова бутилка с голям отвор за пълнене, подходяща за RE 232 – RE 462 PLUS.

Кат. номер 4925 500 9600
Цена 75,08 лв.

Накрайници



Прави, без дюза^②. С бърза връзка, за RE 232 – RE 462 PLUS.

Дължина: 350 мм
Кат. номер 4925 500 0960
Цена 67,60 лв.

Дължина: 500 мм
Кат. номер 4925 500 0961
Цена 76,51 лв.

Дължина: 1 070 мм
Кат. номер 4925 500 0962
Цена 83,41 лв.

Дължина: 1 800 мм
Кат. номер 4925 500 0963
Цена 103,78 лв.

Дължина: 2 500 мм
Кат. номер 4925 500 0964
Цена 138,46 лв.



Извит, без дюза^②. Дължина: 1 070 мм, с бърза връзка, за RE 232 – RE 462 PLUS.

Кат. номер 4925 500 1900
Цена 85,38 лв.

Адаптер винтова връзка/бърза връзка



Адаптер за свързване на накрайници /допълнителни принадлежности с винтова връзка към професионално устройство за пръскане с бърза връзка.

Кат. номер 4925 500 6700
Цена 38,28 лв.

Дюзи



Дюза за точкова струя

Ъгъл на струята 0°, изключително твърда точкова струя.

Размер на дюзата 0004
За RE 232, RE 272 PLUS

Кат. номер 4900 502 1003

Цена 15,10 лв.



Дюза за плоска струя

Ъгъл на струята 30°, универсална дюза за всякакъв вид почистване с голяма ефективност.

Размер на дюзата 2504
За RE 232

Кат. номер 4900 502 1029

Цена 15,10 лв.



Дюза за плоска струя

Ъгъл на струята 60°, за почистване на чувствителни повърхности, много висока ефективност.

Размер на дюзата 5006
За RE 232 – RE 282 PLUS

Кат. номер 4900 502 1060

Цена 15,10 лв.



Защитна капачка за дюза

Предпазва дюзата за високо налягане от механично повреждане. Монтира се с дюзата, за RE 232 – RE 462 PLUS.

Кат. номер 4900 502 0900

Цена 0,54 лв.

Дюзи



Роторна дюза (турбодюза, фреза за почистване на замърсявания)

Бързо въртяща се точкова струя за почистване на много упорити замърсявания, за големи площи.

W12 040

За RE 232, RE 272 PLUS

Кат. номер 4900 500 1641

Цена 95,16 лв.

Накрайник с роторна дюза

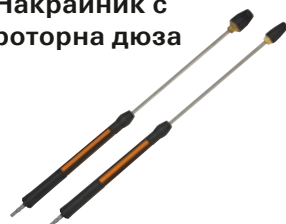

Прав, за почистване на много упорити замърсявания, бързо въртяща се точкова струя с висока ефективност, бърза връзка.

W12 040

За RE 232, RE 272 PLUS

Кат. номер 4925 500 8304

Цена 176,90 лв.

Комплекти за почистване на тръби



Много гъвкави, за почистване и на тръби с малък диаметър. С дюза и бърза връзка, за RE 232 – RE 462 PLUS.

Дължина: 10 м

Кат. номер 4925 500 8000

Цена 214,97 лв.

Дължина: 20 м

Кат. номер 4925 500 8001

Цена 346,90 лв.

Удължителни маркучи за високо налягане^③



Адаптер за маркуч за високо налягане

За свързване на маркучи за високо налягане.

M24 x 1,5

За RE 232 – RE 282 PLUS

Кат. номер 4925 503 0800

Цена 34,43 лв.

Приставка за пясъкоустойно почистване



За почистване на зидария и отстраняване на боя и ръжда от метални части. Бърза връзка, за препаратата на гранули SB 90 на STIHL.

Размер на дюзата 05

За RE 232 – RE 282 PLUS

Кат. номер 4925 500 1800

Цена 268,34 лв.

Удължителни маркучи за високо налягане^③

За по-голям работен обхват. Като удължителни маркучи да се използват само с адаптер, със стоманена обшивка.



DN 06, M24 x 1,5,

За RE 232 – RE 282 PLUS.

Дължина: 10 м

Кат. номер 4925 500 0840

Цена 202,46 лв.

Дължина: 20 м

Кат. номер 4925 500 0841

Цена 292,10 лв.

Комплект за засмукване



Дължина: 3 м, 3/4". Професионално оборудване.

Препоръчва се използване на воден филтър, за RE 232 – RE 462 PLUS.

Кат. номер 4925 500 0500

Цена 361,30 лв.

Устройство, предотвратяващо връщане на вода, вкл. куплунзи 3/4"④



Предотвратява връщане на вода от водоструйката във водопроводната мрежа, за RE 232 – RE 282 PLUS.

Кат. номер 4900 500 5700

Цена 85,63 лв.

Воден филтър



3/4". Предотвратява замърсяване на помпата от подаваната вода, за RE 232 – RE 282 PLUS.

Кат. номер 4900 500 5405

Цена 46,90 лв.

③ Удължителните маркучи за високо налягане да не се навиват на макарата.

④ Водоструйките трябва да се свързват към водопроводната мрежа само посредством устройството, предотвратяващо връщане на вода

Каталожен номер

Препоръчителна цена от (ив. с ДДС)

Работно налягане (бара)

Макс. налягане (бара)^①

Минимален дебит (л/ч)

Макс. дебит (л/ч)

Макс. температура на подаваната вода (°C)

Тегло, окомплектована (кг)

Консумация на мощност (kW)

Ниво на звуково налягане^② (dB(A))

Ниво на звукова мощност^② (dB(A))

Ниво на вибрациите^③ (м/сек²)

Дължина на мрежовия кабел (м)

Компактни водоструйки^④

Модел	Каталожен номер	Препоръчителна цена от (ив. с ДДС)	Работно налягане (бара)	Макс. налягане (бара) ^①	Минимален дебит (л/ч)	Макс. дебит (л/ч)	Макс. температура на подаваната вода (°C)	Тегло, окомплектована (кг)	Консумация на мощност (kW)	Ниво на звуково налягане ^② (dB(A))	Ниво на звукова мощност ^② (dB(A))	Ниво на вибрациите ^③ (м/сек ²)	Дължина на мрежовия кабел (м)
RE 88	4787 012 4501	309,00	10 - 100	120	350	520	40	8,9	1,7	78,0	90,5	< 2,5	5
RE 98	4775 012 4500	359,00	10 - 110	120	380	440	40	16,2	1,7	70,1	82,9	< 2,5	5
RE 109	4776 012 4501	419,00	10 - 110	120	380	440	40	17,7	1,7	68,3	81,1	< 2,5	5
RE 129 PLUS	4778 012 4501	639,00	10 - 135	150	420	500	60	20,0	2,3	70,7	83,5	< 2,5	5

Водоструйка от среден клас^④

RE 163 PLUS	4769 012 4503	1239,00	10 - 150	160	570	650	60 ^⑤	27,6	3,3 ^⑥	79,7	92,8	< 2,5	5
-------------	---------------	---------	----------	-----	-----	-----	-----------------	------	------------------	------	------	-------	---

Водоструйка от професионален клас^④

RE 232	4788 012 4503	1659,00	145	200	590	660	60	36,0	3,3 ^⑥	75,7	89,9	< 1,5	5
--------	---------------	---------	-----	-----	-----	-----	----	------	------------------	------	------	-------	---

- серийно оборудване
- допълнително оборудване (принадлежности)

- ① Максимално допустимо системно налягане
- ② К-стойност съгласно Директива 2006/42/ЕО = 2,0 dB(A)

- ③ К-стойност съгласно Директива 2006/42/ЕО = 2 м/сек², с дюза с плоска струя
- ④ При използване на водоструйките STIHL трябва да се спазват местните разпоредби за отпадни води



Мрежово напрежение (V/фази/Hz)	Оброти (min ⁻¹)	Комплект за разпръскване на Резервоар за Вълшно засмукване на почистващи препарати	Резервоар за почистващи препарати	Дозираща система за почистващи препарати, прозрачен (л)	Маркуч за високо налягане за почистващи препарати със стоманена обшивка	Алуминиева глава на помпата (дължина в м)	Регулиране на налягането/дебита от уреда/Малометър	Алуминиева телескопична ръкохватка	Алуминиева транспортна ръкохватка	Сгъваем Капак и Държачи за Дюзи	Държач за плосък текстилен маркуч / плосък текстилен маркуч с касетка	Бърза връзка за маркуча за високо налягане	Вградена макарта с маркуч	Неусушаваче за връзка на листолаза	Роторна дюза/ втори накрайник с роторна дюза
230/1~/50	18000	●/-/-	0,5	-	6 [⊗]	●/-/-	-/-	-	-	-	-	-	-	●	●/-
230/1~/50	2800	●/-/-	0,5	-	6 [⊗]	●/-/-	-/-	-	-	-	-	-	-	●	●/-
230/1~/50	2800	●/-/-	0,5	-	7 [⊗]	●/-/-	-/-	-	●	●	○/○	●	-	●	●/-
230/1~/50	2800	●/-/-	0,5	●	9	●/-/-	-/-	-	●	●	●/○	-	●	●	●/-
230/1~/50	2800	-/●/●	2	●	12	-/●/●	●/-	●	●	●	●/●	-	●	●	●/-
230/1~/50	2800	-/-/●	-	●	10	-/●/-	-/-	-	-	●	-	-	-	●	-/○

Ⓢ заедно с плоския текстилен маркуч макс. температура на подаваната вода = 20 °C

Ⓣ Електрическата инсталация на мястото на използване трябва да е предвидена за тази мощност

⊗ текстилна обшивка





3 Практично съхранение

6 Регулируема всмукателна мощност

Лесно почистване на филтрите 5

Комфортна работа 4

2 Ефективна филтрираща система

Самопочистващ се механизъм 1

Техника

1 Синхронизиране на процеса

Чрез автоматиката за превключване прахосмукачката продължава да работи малко след като бъде изключена, така че остатъчната мръсотия се засмуква и маркучът се изпразва напълно.

2 Многостепенна филтърна система

Благодарение на многостепенната филтърна система се филтрират както по-големите, така и фините прахови частици. Филтриращият елемент може да се мие и е хигиеничен, рентабилен и екологичен.



Моля да имате предвид, че не всички продукти са оборудвани с изброените тук елементи. На тази страница са описани само най-важните от тях. Допълнителни подробности и информация можете да намерите от страница 266 нататък и в интернет на www.stihl.bg.

Комфорт

3 Интегрирано отделение за принадлежности

С всмукателен маркуч и държач за мрежовия кабел. За комфортно съхранение на допълнителни накрайници.

4 Автоматично включване/контакт (E)

Прахосмукачката се включва и изключва автоматично посредством включения в контакта ел. инструмент.

5 Филтърно пречистване

Винаги оптимална мощност благодарение на лесното и бързо почистване на филтърния елемент.

6 Регулиране на оборотите

За плавно регулиране на всмукателната мощност от уреда.



Прамосмукачки за мокро и сухо почистване

- за професионална употреба в работилници, сервиси, от фирми за почистване и в промишлеността
- с универсално приложение за сухо и мокро почистване
- богат асортимент висококачествени принадлежности

SE 62



1,4 kW, 210 mbar, 3 600 л/мин. За отстраняване на прах, мръсотия и течности – в затворени помещения и навън. Избор между мокро или сухо почистване, обдухваща функция чрез промяна на всмукателния колектор на всмукателната тръба, многостепенна филтърна система, филтърно пречистване, комбиниран накрайник, универсален накрайник, накрайник за почистване на трудно достъпни места.

Кат. номер 4784 012 4400, цена от 271,00 лв.

SE 62 E



1,4 kW, 210 mbar, 3 600 л/мин. Контакт с автоматично включване (E) за свързване на електрически инструменти. Избор между мокро или сухо почистване, обдухваща функция чрез промяна на всмукателния колектор на всмукателната тръба, многостепенна филтърна система, филтърно пречистване, всмукателен маркуч с дължина 3,5 м, телескопична всмукателна тръба, комбиниран накрайник, универсален накрайник, накрайник за почистване на трудно достъпни места, адаптер за електроинструмент.

Кат. номер 4784 012 4403, цена от 345,00 лв.

Подходящите принадлежности са представени от стр. 163 нататък.

E = автоматично включване/контакт

Препоръчителна цена с ДДС

SE 122



1,5 kW, 250 mbar, 3 700 л/мин. С многостепенна филтърна система, интегрирано отделение за принадлежности и държач за всмукателна тръба. Избор между мокро или сухо почистване, филтърно пречистване, филтриращ елемент/ филтърна торбичка, застопоряващи се колела, ръкохватка от висококачествена стоманена сплав с бърза връзка.

Кат. номер 4774 012 4400

SE 122 E



1,5 kW, 250 mbar, 3 700 л/мин. Автоматично включване, контакт (E), избор между мокро или сухо почистване, многостепенна филтърна система, филтърно пречистване, филтриращ елемент/филтърна торбичка, застопоряващи се колела, ръкохватка от висококачествена стоманена сплав с бърза връзка, всмукателна тръба от висококачествена стоманена сплав, универсален накрайник, накрайник за почистване на под/на трудно достъпни места, регулиране на оборотите, плавно действие, синхронизиране на процеса, адаптер за електроинструмент, интегрирано отделение за принадлежности и държач за всмукателна тръба.

Кат. номер 4774 012 4405, цена от 773,00 лв.

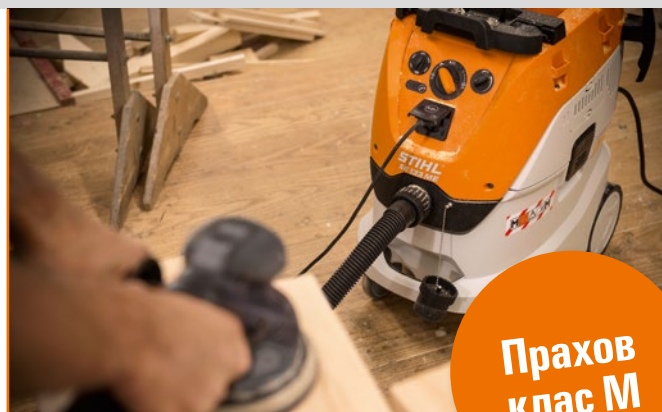

Прахов клас M

Сертифицирана прахосмукачка за мокро и сухо почистване

Здравите прахосмукачки за мокро и сухо почистване са незаменими помощници при осигуряване на чистота в строителни и занаятчийски предприятия с интензивно прахообразуване.

SE 133 ME



НОВО







1,4 kW, 250 mbar, 4 500 л/мин. Мощна прахосмукачка за мокро и сухо почистване с автоматично включване от прахов клас M. Автоматично филтърно пречистване без загуба на смукателна мощност, автоматичен контрол върху обемния поток, безстепенно регулиране на оборотите, с адаптерни плочи за поставяне на кутии за инструменти, антистатични допълнителни принадлежности и за засмукване от акумулаторни/електроинструменти.

Кат. номер 4786 012 4430, цена от 1 266,00 лв.



Принадлежности за прахосмукачките за мокро и сухо почистване

-  разширяват възможностите за употреба на уредите
-  накрайници за различни приложения
-  удължителни тръби и адаптери
-  всмукателни маркучи

Филтърни торбички



Опаковка от 5 броя. Здрав, устойчив на скъсване филц.

За SE 62, SE 62 E
Кат. номер 4901 500 9004
Цена от 19,42 лв.

Със затвор срещу прах, за SE 122 E

Кат. номер 4901 500 9007
Цена от 40,66 лв.

НОВО Със затвор срещу прах, за SE 133 ME.

Кат. номер 4901 500 9009

Торба за изхвърляне

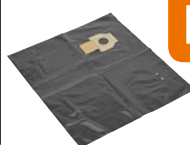

НОВО

За лесно изхвърляне без напращане. Опаковка от 5 броя, пластмаса, за SE 133 ME.

Кат. номер 4901 903 4900

Филтриращи елементи



За допълнително оборудване или като резервна част.

От здрава хартия, за SE 62 – SE 122 E
Кат. номер 4709 703 5900
Цена от 24,97 лв.

От устойчив на огъване и миещ се PET материал, подходящ за изсмукване на течности, за SE 62 – SE 122 E
Кат. номер 4742 703 5900
Цена от 38,71 лв.

Филтриращи елементи



За използване при продължително, редовно изсмукване на течности. Неръждаема стоманена сплав, за SE 62 – SE 122 E.

Кат. номер 4901 501 0900
Цена от 104,02 лв.



НОВО

PTFE-гლოსък нагънат филтър, прахов клас M, измива се, за SE 133 ME.

Кат. номер 4786 703 5902

Комплект за автомобили



За почистване на различни повърхности в превозни средства. Накрайник за почистване на трудно достъпни места (300 мм), засмукваща четка, накрайник четка и гумен накрайник, за SE 62 – SE 133 ME.

Кат. номер 4901 500 9500
Цена от 69,77 лв.

Комплект за изсмукване на течности



Подходящ за изсмукване на течности. Накрайник за изсмукване на течности, гумен накрайник, филтриращ елемент от неръждаема стоманена сплав, за SE 62 – SE 122 E.

Кат. номер 4901 500 9400
Цена от 130,51 лв.

Комплект за почистване на големи отпадъци



За отстраняване на големи отпадъци. Накрайник, удължителни тръби (2 x 500 мм), връзки (2 x), всмукателен маркуч с дължина 1,75 м, Ø 50 мм, за SE 122 – SE 133 ME.

Кат. номер 4901 500 9300
Цена от 122,44 лв.

Накрайници за под (връзка Ø 36 мм)



Комбиниран накрайник
Ширина: 270 мм. С педално превключване за почистване на гладки подови повърхности и текстилни подови покрития, за SE 62 – SE 122 E.

Кат. номер 4901 500 2503
Цена от 47,81 лв.



Варио-накрайник за под
Ширина: 260 мм. Подходящ за почистване на гладки подови повърхности и текстилни подови покрития. За SE 62 – SE 122 E.

Кат. номер 4901 500 2701
Цена от 18,11 лв.

Накрайници за под (връзка Ø 36 мм)



Алуминиев накрайник
Ширина: 330 мм. За сухо почистване. Възможност за подмяна на приставката-четка, за SE 62 – SE 133 ME.

Кат. номер 4901 500 2700
Цена от 80,46 лв.



Накрайник за изсмукване на течности
Ширина: 300 мм. За изсмукване на течности, за SE 62 – SE 133 ME.

Кат. номер 4901 500 7200
Цена от 30,68 лв.



Универсален накрайник
Ширина: 400 мм. За мокро и сухо почистване. С регулируема височина, за SE 62 – SE 133 ME.

Кат. номер 4901 500 2705
Цена от 83,45 лв.



Специални накрайници за под
Ширина: 450 мм. За почистване на големи подови повърхности. Алуминиеви, с регулируема височина и сменяема приставка.

С приставка-четка, за SE 62 – SE 133 ME
Кат. номер 4901 500 2710
Цена от 119,05 лв.

С гумена приставка за изсмукване на течности, за SE 62 – SE 133 ME
Кат. номер 4901 500 2711
Цена от 127,25 лв.

Накрайници (връзка Ø 36 мм)



Универсален накрайник
Ширина: 115 мм. Пластмасов с мъхеста четка, напр. за почистване тапицерия на автомобилно купе, за SE 62 – SE 133 ME.

Кат. номер 4901 502 2300
Цена от 4,54 лв.



Гумен накрайник
Дължина: 185 мм. За почистване на чувствителни повърхности, за SE 62 – SE 133 ME.

Кат. номер 4901 502 2400
Цена от 9,11 лв.



Накрайник за почистване на трудно достъпни места
Дължина: 300 мм. За почистване на трудно достъпни места. Пластмасов, за SE 62 – SE 133 ME.

Кат. номер 4901 502 2200
Цена от 2,83 лв.



Накрайник за почистване на трудно достъпни места
Дължина: 920 мм. За почистване на котлета или сушилни пещи. Метален, за SE 62 – SE 133 ME.

Кат. номер 4901 502 2201
Цена от 46,39 лв.

Накрайници-четки (връзка Ø 36 мм)



Засмукваща четка
Ширина: 70 мм. Напр. за почистване на арматурни табла и клавиатури. С найлонови четки и възможност за въртене, за SE 62 – SE 133 ME.

Кат. номер 4901 502 2900
Цена от 9,11 лв.



Накрайник-четка
Дължина: 230 мм. За почистване на чувствителни повърхности, напр. тапицирани мебели, за SE 62 – SE 133 ME.

Кат. номер 4901 502 2600
Цена от 11,10 лв.

Накрайници (връзка Ø 36 мм)



Универсален накрайник
Ширина: 115 мм. Пластмасов с мъхеста четка, напр. за почистване тапицерия на автомобилно купе, за SE 62 – SE 133 ME.

Кат. номер 4901 502 2300
Цена от 4,54 лв.



Накрайник за почистване на големи отпадъци[®]
За строителни отпадъци, чакъл и др., ширина: 175 мм, Ø 50 мм. За SE 62 – SE 122 E.

Кат. номер 4901 502 2705
Цена от 5,90 лв.

Накрайник-четка (връзка Ø 36 мм)



Накрайник за почистване на радиатори

За почистване на радиатори и щори. Накрайник за почистване на трудно достъпни места със специална четка, за SE 62 – SE 133 ME.

Кат. номер 4901 500 2610
Цена от 8,09 лв.

Удължителна тръба



От пластмаса, телескопична, за SE 62 – SE 122 E.

Кат. номер 4901 503 1602
Цена от 19,82 лв.

Всмукателни маркучи



С адаптер за електроинструменти. Ø 27 мм x 3,5 м, за SE 62 и SE 62 E.

Кат. номер 4901 500 0520
Цена от 24,30 лв.



С адаптер за електроинструменти. Ø 27 мм x 3,5 м, антистатичен, за SE 122 – SE 133 ME.

Кат. номер 4901 500 0503
Цена от 68,28 лв.

Адаптери за електроинструменти

За директно свързване на електрически инструменти с възможност за засмукване към всмукателния маркуч.



Ø 32 мм. Регулиране силата на засмукване, за SE 62 и SE 62 E.

Кат. номер 4901 503 1509
Цена от 13,97 лв.



Ø 36 мм. Бърза връзка, за SE 122 – SE 133 ME.

Кат. номер 4901 500 7301
Цена от 15,58 лв.

Удължителна тръба



Връзка Ø 36 мм.

от 1 част с дължина 500 мм, от неръждаема стомана за SE 62 – SE 133 ME

Кат. номер 4901 503 1601
Цена от 29,32 лв.

от 2 части всяка с дължина по 500 мм, от алуминий за SE 62 – SE 133 ME

Кат. номер 4901 503 1610
Цена от 19,00 лв.

Всмукателни маркучи



Ø 32 мм x 3,5 м за SE 62, SE 62 E

Кат. номер 4901 500 0518

Ø 36 мм x 3,0 м за SE 122 – SE 133 ME

Кат. номер 4901 500 0504
Цена от 44,81 лв.



С адаптер за електроинструменти. Ø 32 мм x 3,5 м, за SE 62 и SE 62 E.

Кат. номер 4901 500 0519

Каталожен номер	Препоръчителна цена от (вкл. с ДДС)	Макс. консумирана мощност P _{max} (kW)	Макс. подналягане (mbar)	Обем на поток (л/мин)	Тепло, окомплектована (кг)	Ниво на звуково налягане [Ⓞ] (dB(A))	Мрежово напрежение (V / фазы / Hz)	Вместимост на контейнера (л)	Дължина на всмукателния маркуч (м)	Диаметър на маркуча (мм)	Избор между мокро и сухо почистване	Автоматично включване / контакт (E)	Многоцелевна филтърна система	Филтърно почистване	Филтриращ елемент / ръчно	Филтърна торбичка от хартия / филц	Ръкохватка с бърза връзка	Устройство за засмукване от пластмаса / неръждаема стомана / слъва	Комбиниран накрайник / универсален накрайник / почистване на трудно достъпни места	Адаптер за електроинструменти	Регулиране на оборотите	Плавна стартиране	Синхронизация на процеса
-----------------	-------------------------------------	---	--------------------------	-----------------------	----------------------------	---	------------------------------------	------------------------------	------------------------------------	--------------------------	-------------------------------------	-------------------------------------	-------------------------------	---------------------	---------------------------	------------------------------------	---------------------------	--	--	-------------------------------	-------------------------	-------------------	--------------------------

Праховсмукачки за мокро и сухо почистване

SE 62	4784 012 4400	271,00	1,4	210	3600	7,5	70,9	230 / 1~ / 50	20	2,5	32	●	-	●	- / ●	●	●	●	●	●	-	-	-	-
SE 62 E	4784 012 4403	345,00	1,4	210	3600	8,0	70,9	230 / 1~ / 50	20	3,5	32	●	●	- / ●	●	●	●	●	●	●	-	-	-	-
SE 122	4774 012 4400	-	1,5	250	3700	12,1	65,1	230 / 1~ / 50	30	3,0	36	●	-	●	- / ●	●	●	●	●	-	-	-	-	
SE 122 E	4774 012 4405	773,00	1,5	250	3700	12,3	65,1	230 / 1~ / 50	30	3,0	36	●	●	●	- / ●	●	●	●	●	●	●	●	●	

Сертифицирана праховсмукачка за мокро и сухо почистване

SE 133 ME [Ⓞ]	4786 012 4430	1266,00	1,4	250	4500	16,0	68,0	220 - 240 / 1~ / 50 - 60	42	5,0	32	●	●	●	●	- / ●	●	●	●	●	●	●	●	●
------------------------	---------------	---------	-----	-----	------	------	------	--------------------------	----	-----	----	---	---	---	---	-------	---	---	---	---	---	---	---	---

● серийно оборудване

E = автоматично включване / контакт
M = прахов клас

Ⓞ Необходимо преоборудване за приспособлението за засмукване (напр. 2 x муфа за маркуч, маркуч, ръкохватка и тръба)

Ⓞ К-стойност съгласно Директива 2006/42/EO = 2,0 dB(A)
Ⓞ **NOVO**

Поддръжката е
трудна работа, ...
**но и истинска
страст.**



Независимо къде извършвате Вашата работа: Нашите моторни и механични пръскачки са правилният избор. Благодарение на добрата им ергономичност Вие pestите сили – особено на трудни терени. Със своя голям обseg на работа уредите са подходящи за третиране и на по-големи площи.

Моторни пръскачки, принадлежности

169

» Обзор

170

Механични пръскачки, принадлежности

171

» Обзор

173



Техника

1 Механика 2 в 1

Преминаването на универсалния уред SR 450 от режим на пръскане в режим на разпръскване се извършва много лесно – без необходимост от комплект за преоборудване и от специални технически умения на работещия.



Моля да имате предвид, че не всички продукти са оборудвани с изброените тук елементи. На тази страница са описани само най-важните от тях. Допълнителни подробности и информация можете да намерите от страница 266 нататък и в интернет на www.stihl.bg.

Комфорт

2 Резервоар с голям отвор за пълнене

Големият отвор на контейнера позволява бързо и прецизно пълнене. Той е лесно достъпен отвътре, благодарение на което се почиства без усилия.

3 Дозираща система с комфортен лост

Големият лост на SR 450 за разпръскване или разпръскване на гранули е разположен точно под ръкохватката за управление на уреда. С едно движение на ръката Вие не само можете да включите или изключите подаването на препаратите, но и да регулирате точно количеството му посредством фините междинни степени за фиксиране.

4 Мултифункционална ръкохватка

Командните елементи за управление на двигателя и на вентила за подаване на разпръсквания препарат са позиционирани на ръкохватката. Освен да управлявате двигателя, Вие можете с една ръка бързо и удобно да включите или изключите подаването на разпръсквания препарат.



Моторни пръскачки и принадлежности

- за земеделци, овощари и лозари
- за разпръскване на течности, гранули и семена
- ергономични уреди за работа с минимално усилие
- оптимални за използване при отглеждане на култури

SR 200



27,2 см³, 10 л, 7,8 кг[Ⓛ]. Лека моторна пръскачка, много удобна за носене благодарение на компактната конструкция и близкия до тялото център на тежестта. Лесно стартиране, мултифункционална ръкохватка и предпазна яка със защита от разливане. Серийно оборудвана с конусообразна решетка, решетка и двойна решетка.

Кат. номер 4241 011 2603, цена от 759,00 лв.

SR 430



63,3 см³, 14 л, 12,2 кг[Ⓛ]. Мощна моторна пръскачка с голям обхват на действие. С лесно стартиране, комфортни презрамечни колани и мултифункционална ръкохватка. Серийно оборудвана с конусообразна решетка, решетка и двойна решетка.

Кат. номер 4244 011 2600, цена от 1038,00 лв.

SR 450



63,3 см³, 14 л, 12,8 кг[Ⓛ]. Модификация като SR 430. Допълнително с вградена функция за разпръскване и разпръскване на гранули благодарение на механиката 2 в 1. Удобно и точно дозиране при разпръскване.

Кат. номер 4244 011 2641, цена от 1095,00 лв.

Подходящите гориво-смазочни материали са представени от страница 194 нататък.

[Ⓛ] тегло незареден с гориво, окомплектован

Препоръчителна цена с ДДС

Комплект нагнетателна помпа



Увеличава разпръскването при пръскане нагоре. Подходяща за ефективно третиране на средно високи до високи дървета. Освен това осигурява добро размесване на течността в резервоара.

За SR 430 и SR 450

Кат. номер 4244 007 1004
Цена от 121,76 лв.

За SR 200 и SR 200-D (без снимка)

Кат. номер 4241 007 1006
Цена от 121,76 лв.

Колан за кръста



Разпределя тежестта на уреда между хълбоците и раменете на работещия, като по този начин осигурява оптимален комфорт при носене. За SR 200, SR 200-D, SR 420, SR 430 и SR 450.

Кат. номер 4203 710 9102
Цена от 41,40 лв.

Допълнителна тръба



За удължаване на тръбата за пръскане с 33 см. Препоръчва се да се използва с нагнетателна помпа, за SR 430 и SR 450.

Кат. номер 4244 770 0300
Цена от 18,74 лв.

Комплект ULV-дюза

За разпръскване на много малки количества течности



За SR 430, SR 450

Кат. номер 4244 007 1002
Цена от 10,50 лв.

За SR 200 (без снимка)

Кат. номер 4241 007 1009
Цена от 46,14 лв.



Професионален съвет от STIHL

Ниски култури като млади насаждения и фиданки, зеленчуци и декоративни растения, ниски храсти и малки дръвчета се обработват много добре с механична пръскачка. С нея разпръскването на препаратите може да стане по-прецизно без да се засягат съседните растения. Високи култури като високи зеленчуци, лозя,

храсти и дървета се обработват с моторна пръскачка. Бензиновият двигател задвижва турбинната перка и създава въздушен поток, който завихря листата. Течността се дозира във въздушния поток. Така разпръскваният препарат се наслагва и по долната страна на листата.

10

Каталожен номер	Препоръчителна цена от (лв. с ДДС)	Работен обем (см ³)	Вместимост на резервоара (л)	Тегло (кг) ①	Ниво на звуково налягане ② (dB(A))	Ниво на звукова мощност ② (dB(A))	Ниво на вибрациите ③ (m/sec ²)	Двигател STIHL (2-MIX / 4-MIX ④)	Макс. дебит на въздушната струя (м ³ /с) ⑤	Диапазон на работа, хоризонтален (м)	Антивибрационна система на STIHL	STIHL ElastStart	Дълготрайна филтрираща система	Разпрашаваща система	Мултифункционална ръкохватка
SR 200	4241 011 2603	759,00	27,2	10	7,8	94	104	1,5	2-MIX	780	9,0	●	-	-	●
SR 430	4244 011 2600	1 038,00	63,3	14	12,2	97	109	1,9	2-MIX	1 300	14,5	●	●	●	●
SR 450	4244 011 2641	1 095,00	63,3	14	12,8	101	110	1,9	2-MIX	1 300	14,5	●	●	●	●

● серийно оборудване

① тегло незаредена с гориво, окомплектована

② К-стойност съгласно Директива 2006/42/ЕО = 2,0 dB(A)

③ К-стойност съгласно Директива 2006/42/ЕО = 2 м/сек²

④ без устройство за обдухване

⑤ При работа с моторни пръскачки трябва да се спазват местните разпоредби



Механични пръскачки и принадлежности

- за използване около дома, в двора и градината, както и на средно големи обработваеми площи
- за индивидуална поддръжка на растения и прецизно разпръскване на течни препарати за растителна защита и торове
- оптимални за третиране на лехи

SG 11



1,5 л, 0,46 кг[®]. Ергономична механична пръскачка за разпръскване на течни препарати за растителна защита. Помпа с плавно задействане за удобна работа. Серийно окомплектована с куха конусна дюза.

Кат. номер 4255 019 4910
Цена от 26,46 лв.

SG 21



3,0 л, 1,2 кг[®]. Много удобна за работа механична пръскачка за използване на балкона и на двора. Комфортно транспортиране благодарение на презрамения колан. Серийно окомплектована с куха конусна дюза.

Кат. номер 4255 019 4921
Цена от 51,22 лв.

SG 31



5,0 л, 1,8 кг[®]. Механична пръскачка за използване от частни потребители. Лесно боравене благодарение на големия отвор за пълнене и ергономичния изключващ клапан с телескопична тръба. Серийно окомплектована с куха конусна дюза и дюза с плоска струя.

Кат. номер 4255 019 4930
Цена от 70,42 лв.

















SG 71

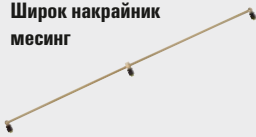

18,0 л, 4,8 кг[®]. Носена на гръб механична пръскачка за професионална употреба. Максимален комфорт при работа благодарение на възможността за монтиране лоста на помпата и от двете страни, както и за регулиране на ширина и дължина. Висококачествени презрамени колани и оформена подложка за гърба за оптимален комфорт при носене. Ергономичен изключващ клапан с манометър.

Кат. номер 4255 019 4970
Цена от 175,00 лв.

Моторни и механични пръскачки

	Каталожен номер	Препоръчителна цена от (ив. с ДДС)	Подходящ за механична пръскачка	Ъгъл / илюстрация на пръскане [Ⓞ]	Материал	Налягане при разпръскване, оптимално (bar)	Употреба
Допълнителен накрайник 	4255 500 0301	11,57	SG 11 (Дължина 20 см)		Пластмаса	-	Допълнителен накрайник за SG 11, комплектуван с дюза с плоска струя. За поддръжка на трудно достъпни растителни насаждения като трънливи живи плетове или розови храсти.
Допълнителен накрайник 	4255 500 0303	25,76	SG 21, SG 31, SG 51, SG 71 (Дължина 50 см)	-	Месинг	-	За точно третиране на насаждения от по-голямо разстояние, напр. на дървета и храсти.
Телескопични тръби 	4255 500 0900	30,25	SG 51, SG 71 (Дължина 52 - 90 см)	-	Пластмаса	-	Разтегля се, безстепенно разширяване диапазона на работа до 90 см.
	4255 500 2101	78,62	SG 31, SG 51, SG 71 (Дължина 159 - 300 см)	-	Месинг	-	Разтегля се, безстепенно разширяване диапазона на работа до 300 см.
Накрайник 	4255 500 5800	43,27	SG 21, SG 31, SG 51, SG 71	80° 	Пластмаса	-	Насочва разпръскваната струя и намалява отклоняването на течните препарати от вятъра. Предотвратява контакта на разпръсквания препарат с околните растителни насаждения.
Двойна дюза 	4255 500 8500	36,28	SG 21, SG 31, SG 51, SG 71	85° 	Пластмаса	2,0	Подходяща за едновременно третиране на две съседни лежи или на по-големи площи. Индивидуално регулиране посоката на пръскане на дюзите.
Регулиращи вентили  <small>До изчерпване на количествата!</small>	4255 500 7400	44,21	SG 31, SG 51, SG 71 цвет жълт	-	Пластмаса	1,0	Поддържат желаното налягане (в зависимост от модела) постоянно с допустимо отклонение от ± 10%. В резултат на постоянното налягане се минимизират колебанията в разпръскването количество и се получава оптимален резултат при работа.
	4255 500 7401	44,21	SG 31, SG 51, SG 71 цвет червен	-		1,5	
	4255 500 7402	44,21	SG 31, SG 51, SG 71 цвет син	-		2,0	
Комплект дюзи 	4255 007 1000	26,89	SG 11, SG 21, SG 31, SG 51, SG 71	80°  85° 	Пластмаса	-	Състои се от две дюзи с плоска струя за третиране на лежи и две конусни дюзи за пръскане на отделни растения. [Ⓞ] (За монтиране на SG 51 и SG 71 е необходим държач за дюза).
Широк накрайник месинг 	4255 500 9702	113,65	SG 51, SG 71 (Дължина 100 см)	80° 	Месинг	2,0	Широк накрайник с три дюзи с плоска струя за разпръскване на препарати за растителна защита на големи площи. Високоэффективен благодарение на голямата работна ширина.
Дюза с плоска струя месинг 80-04 	4255 502 1700	13,79	SG 21, SG 31, SG 51, SG 71	80° 	Месинг	2,0	Дюза с плоска струя с голям размер за третиране на лежи. Много подходяща за разпръскване на препарати за борба с плевелите. (За монтиране на SG 51 и SG 71 е необходим държач за дюза).
Фин филтър 100 М за изключващия клапан 	4255 502 0701	6,23	SG 31, SG 51, SG 71	-	Пластмаса	-	Фин филтър за изключващия клапан. Предотвратява запушване на дюзите с малък дебит.

[Ⓞ] Допълнителна информация ще намерите в глосара на стр. 274

Препоръчителна цена с ДДС

Каталожен номер

Препоръчителна цена от (ив. с ДДС)

Подходящ за механична пръскачка









Ъгъл / илустрация на пръскане ①

Материал

Налягане при разпръскване, оптимално (bar)

Употреба

Принадлежности за механични пръскачки

Регулируема дюза месинг 	4255 700 6302	10,84	SG 21, SG 31, SG 51, SG 71		Месинг	2,0	С регулируемата месингова дюза пръскащата струя може да се регулира от конусовидна до пълна струя. За оптимален резултат и при променливи условия или при различни приложения.
Дюза с плоска струя месинг 65-0025 	4255 502 1701	25,36	SG 21, SG 31, SG 51, SG 71		Месинг	2,0	Дюза с плоска струя с малък размер и малък дебит за много фино и целенасочено разпръскване на препарати. (За монтиране на SG 51 и SG 71 е необходим държач за дюза).
Куха конусовидна дюза месинг 2,5 мм 	4255 700 6303	5,81	SG 21, SG 31, SG 51, SG 71		Месинг	2,0	Специална дюза с голям размер за голям дебит. Подходяща преди всичко за калциеви препарати.
Конусовидна дюза месинг 	4255 700 6304	45,02	SG 21, SG 31, SG 51, SG 71		Месинг	2,0	Конусовидна дюза с малък дебит. Подходяща за фино дозиране при разпръскване на препарати за защита на растенията от прегризване от животни или на хербициди. (За монтиране на SG 51 и SG 71 е необходим държач за дюза).
Дюзодържач 	4255 500 2800	6,01	SG 21, SG 51, SG 71	-	Пластмаса	-	Необходим за монтиране на дюзите с плоска струя на уреда.

Каталожен номер

Препоръчителна цена от (ив. с ДДС)

Вместимост на резервоара (л)

Тегло (кг)②

Манометър

Механични пръскачки^③

SG 11	4255 019 4910	26,46	1,5	0,46	-
SG 21	4255 019 4921	51,22	3,0	1,2	-
SG 31	4255 019 4930	70,42	5,0	1,8	-
SG 71	4255 019 4970	175,00	18,0	4,8	●

● серийно оборудване

② незаредена с препарат

③ При работа с механични пръскачки трябва да се спазват местните разпоредби

Резачка за камъни, ъглошлайфи и свредели

Да се справим
заедно ...
с големите
проекти.



Независимо дали става въпрос за стомана, бетон, желязо или зидария - нашите уреди са Вашите помощници при работа на строителната площадка. Ъглошлайф за общи работи при рязане, резачка за камъни за прецизна обработка на ъглите и нашите свредели и леки пробивни уреди за различни задачи при издълбаване и пробиване.

Резачка за камъни, принадлежности	177
» Обзор	178
Ъглошлайфи	180
Бензинови ъглошлайфи и акумулаторен ъглошлайф	180
Принадлежности за ъглошлайфи	182
» Обзор на ъглошлайфите	183
Дискове за ъглошлайфи	184
Свредели и принадлежности	188
» Обзор	189
Леки пробивни уреди и принадлежности » Обзор	192



Техника

- 1 **Дълготрайна филтрираща система**
Дълготрайната филтрираща система с HD2 филтър и допълнителен филтър задържа дори и фините частици прах и те не достигат до двигателя - за много дълъг експлоатационен живот на задвижващия механизъм. Благодарение на специалния материал, от който е изработен, филтърът може да се почиства добре чрез измиване, напр. с STIHL Varioclean и топла вода.
- 2 **Двигател 2-MIX на STIHL**
Двигателят 2-MIX на STIHL е мощен и едновременно с това икономичен. Разделянето на отпадните газове и прясната смес минимизира загубите със съдържание на гориво и по този начин повишава мощността, като едновременно с това намалява разхода на гориво.
- 3 **Диамантни вериги**
Веригите на STIHL за мокро рязане на камъни са оборудвани с технология Low-Stretch. Диамантните сегменти са заточени предварително и осигуряват още при първия разрез максимална производителност на уреда. Конструкцията на веригите с гърбично водещо звено гарантира равномерна работа с минимални вибрации.
- 4 **Шини с водно подаване**
Шините са оборудвани със система за вътрешно водно промиване. Така веригата, канала на шината и звездочката се промиват и охлаждат. Това осигурява дълъг експлоатационен живот на шината и веригата, както и по-малко напрашаване на потребителя.

Комфорт

- 5 **Странично опъване на веригата**
Страничното опъване на веригата служи за сигурно и лесно опъване на веригата.
- 6 **Водна връзка с дозирач кран**
С помощта на бързата връзка уредът се свързва лесно към водоснабдителната мрежа. Посредством дозирач кран удобно може да се регулира дебита на водата за предотвратяване на запрашаване, както и за охлаждане и промиване на веригата.



Това е символът на технологията Low-Stretch. Специално твърдо покритие предпазва нитовете и водещите звена от износване. По този начин се намалява удължаването на веригата.



Този знак означава мокро рязане и обозначава използването на вода при рязане. Водата предотвратява запрашаване и служи за охлаждане и смазване на шината и веригата.



Моля да имате предвид, че не всички продукти са оборудвани с изброените тук елементи. На тази страница са описани само най-важните от тях. Допълнителни подробности и информация можете да намерите от страница 266 нататък и в интернет на www.stihl.bg.



Резачка за камъни и принадлежности

- за професионална употреба на строителни обекти
- за мокро рязане на бетон, естествен камък и тухли
- за разрязване на тръби
- за изрязване на ъгли при пробиване или оформяне на отвори в стени
- идеално допълнение на ъглошлайфа

GS 461



76,5 см³, 4,3 kW/5,8 к.с., 7,6 кг^①. Комбинира начина на ползване на моторен трион с мощността на ъглошлайфа. Странично опъване на веригата, антивибрационна система на STIHL, водна връзка, декомпресионен вентил, STIHL ElastoStart, износостойчиво стартерно въже, HD2 филтър, байонетна капачка на резервоара за гориво, двигател 2-MIX.

Дължина на шината ^②	Кат. номер	Цена
40 см	4252 200 0003	от 4 199,00 лв.



Професионален съвет от STIHL:

Резачката за камъни е оптималното допълнение на класическия ъглошлайф. Тя е много подходяща, когато се налага например прецизно изрязване на ъгли без пресичане. Първо се извършва предварителна обработка на ъглите с резачката за камъни (прорязване). След това се правят дългите, прави разрези с ъглошлайф. С използване на двата уреда и най-големите отвори могат да бъдат изрязани точно и ефективно. Получените парчета могат да бъдат много тежки. Затова се препоръчва това да бъде взето предвид предварително и когато се налага те да бъдат раздробени на повече части.

Подходящите гориво-смазочни материали са представени от страница 194 нататък.

^① тегло незаредена с гориво, без шина и диамантна верига

^② действителната дължина на рязане е по-малка от посочената дължина на шината

Препоръчителна цена с ДДС

Диамантна верига 36 GBE^①



Изгодна верига за бързо и гладко мокро рязане с минимални вибрации. Много подходяща за абразивни строителни материали като тухли и силикатни тухли, предварително заточени диамантни сегменти, с технология Low-Stretch.

Дължина на шината ^②	Кат. номер	Цена
30 см	3211 050 0054	от 350,71 лв.
40 см	3211 050 0064	от 416,05 лв.

Шина Rollomatic G



Със система за промиване в шината и звездочката. Разработена специално за GS 461, шината има втори отвор за оптимално обтягане на веригата, закалена работна повърхност.

Дължина на шината ^②	Кат. номер	Цена
30 см	3006 000 1205	от 47,82 лв.
40 см	3006 000 1213	от 63,77 лв.

Диамантна верига 36 GBM^①



За бързо и гладко мокро рязане с минимални вибрации на бетон и твърди камъни, а при определени условия и на тухли и еластични чугунени тръби, предварително заточени диамантни сегменти, с технология Low-Stretch.

Дължина на шината ^②	Кат. номер	Цена
30 см	3210 050 0054	от 562,61 лв.
40 см	3210 050 0064	от 666,77 лв.

Захващащо устройство



Насочва и подпомага рязането в бетон и зидария. Изработено от закалена поцинкована стомана, за GS 461.

Кат. номер 4252 660 0900, цена от 57,11 лв.

Каталожен номер

Препоръчителна цена от (лв. с ДДС)

Дължина на шината (см)^②

Работен обем (см³)

Мощност (кВт/к.с.)

Тегло (кг)^③

Ниво на звуково налягане^④ (dB(A))

Ниво на звукова мощност^④ (dB(A))

Ниво на вибрациите ляво/дясно^④ (m/sec²)

Двигател STIHL (2-MIX/4-MIX^④)

Стъпка на веригата

Диамантна верига STIHL

Странично опъване на веригата

Декомпресионен вентил

Антивибрационна система STIHL

STIHL ElasticStart

HD2-филтър

Калечка на резервоара, която се отваря и затваря без инструмент

Водна връзка

Износостойчиво стартерно въже

Резачка за камъни

GS 461	4252 200 0003	4 199,00	40	76,5	4,3/5,8	7,6	105	115	4,5/4,0	2-MIX	3/8"	GBM	●	●	●	●	●	●	●	●
--------	---------------	----------	----	------	---------	-----	-----	-----	---------	-------	------	-----	---	---	---	---	---	---	---	---

● серийно оборудване

③ тегло незаредена с гориво, без шина и диамантна верига

④ К-стойност съгласно Директива 2006/42/EO = 2,0 dB(A)

⑤ К-стойност съгласно Директива 2006/42/EO = 2 м/сек²

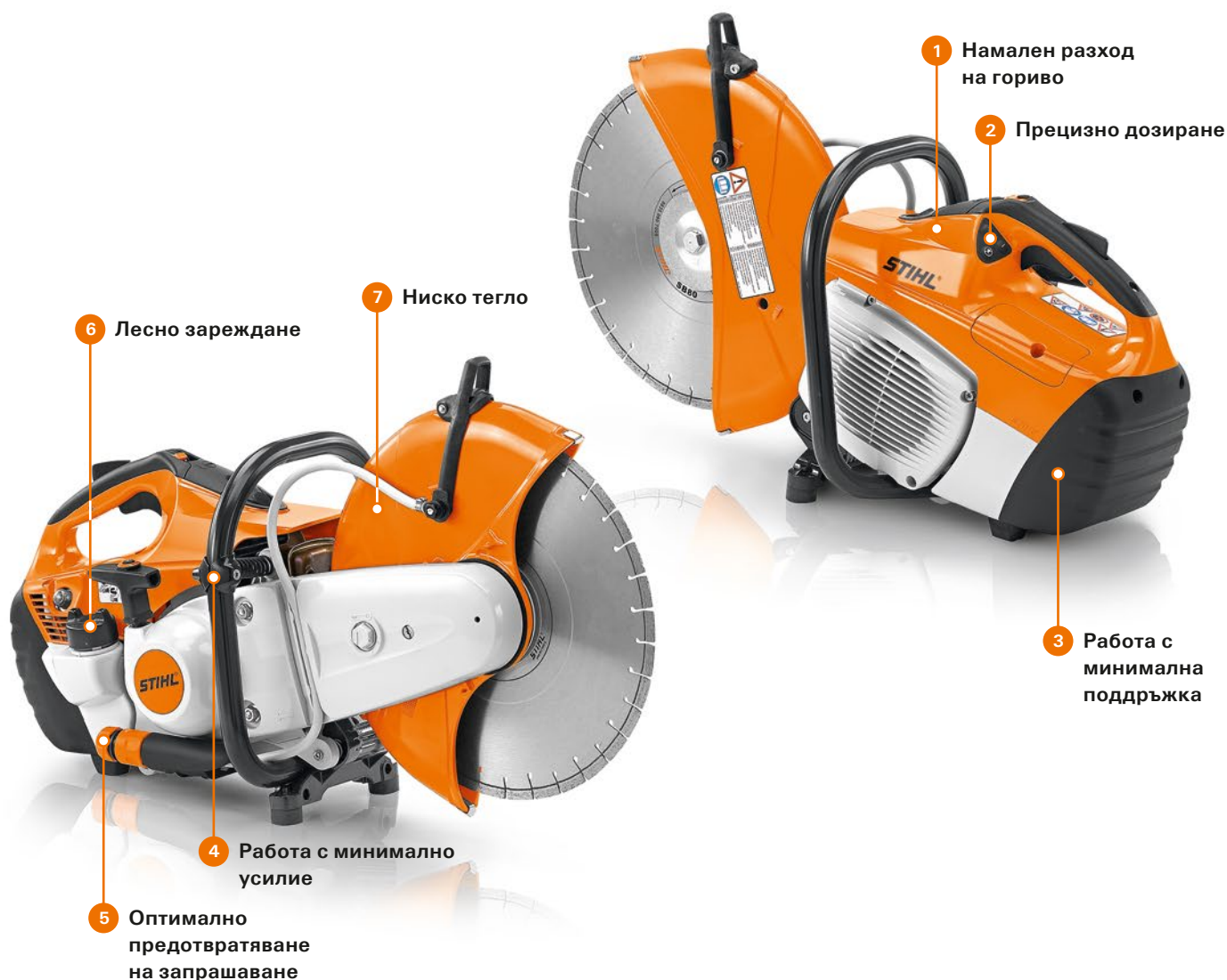

Техника

- 1 **STIHL Injection (i)**
Електронно управляваното впръскване на гориво осигурява винаги перфектна работа и по-малък разход на гориво в сравнение с уредите, които не са оборудвани с такава технология.
- 2 **Електронно управление подаването на водата**
Подаването на водата се включва и изключва автоматично. Управлението и дозирането на дебита се извършва удобно чрез бутон.
- 3 **Дълготрайна филтрираща система с предфилтър Циклон**
Удължава експлоатационния живот на филтъра до 1 година (в зависимост от условията на работа) и отпада необходимостта от редовното му почистване.



i Моля да имате предвид, че не всички продукти са оборудвани с изброените тук елементи. На тази страница са описани само най-важните от тях. Допълнителни подробности и информация можете да намерите от страница 266 нататък и в интернет на www.stihl.bg.

Комфорт

- 4 **Антивибрационна система STIHL**
Буферни и пружинни елементи намаляват предаването на създаваните от двигателя трептения към дланите и ръцете. Това осигурява комфортна работа.
- 5 **Водна връзка**
Бързата връзка позволява лесно свързване. Водата се подава към диска за промиване и предотвратяване на запрашаване при мокро рязане.
- 6 **Капачка на резервоара, която се отваря и затваря без инструмент**
Специална капачка за бързо и лесно отваряне и затваряне на резервоара без инструмент.
- 7 **Магнезиев предпазител**
Предпазител за дискове от магнезиева отливка е много лек. Регулирането на предпазителя и водната връзка имат ергономичен дизайн.



Бензинови ъглошлайфи и акумулаторен ъглошлайф

- ръчно водени уреди
- за използване в надземното, подземното и пътното строителство, за предприятия, даващи строителна техника под наем, както и професионални градинари и озеленители
- бензинови уреди за рязане на бетон, камъни, асфалт, конструкционна стомана и тръби
- акумулаторни уреди за рязане на ПДЧ, тухли, блокове за зидария и арматурни мрежи

TS 410



66,7 см³, 3,2 kW/4,4 к.с., 9,5 кг[Ⓞ]. Лек и практичен ъглошлайф. С диск с диаметър 300 мм за рязане на дълбочина до 100 мм. Антивибрационната система на STIHL гарантира добро водене на ъглошлайфа в среза. Дълготрайна филтрираща система за дълъг експлоатационен живот на филтрите, стартиране с минимално усилие благодарение на декомпресионния вентил, икономичен двигател 2-MIX.

Кат. номер 4238 011 2800, цена от 1489,00лв.

TS 420



66,7 см³, 3,2 kW/4,4 к.с., 9,7 кг[Ⓞ]. Њглошлайф за универсална употреба в надземното и подземно строителство. С диск с диаметър 350 мм за рязане на дълбочина до 125 мм. Антивибрационната система на STIHL гарантира добро водене на ъглошлайфа в среза. Дълготрайна филтрираща система за дълъг експлоатационен живот на филтрите, стартиране с минимално усилие благодарение на декомпресионния вентил, икономичен двигател 2-MIX.

Кат. номер 4238 011 2810, цена от 1529,00 лв.



Всичко по темата „Безопасна работа с ъглошлайф“ ще намерите и на

www.stihl.com/safety-brochure

Снимките представят специално оборудване

Препоръчителна цена с ДДС

TS 700



98,5 см³, 5,0 kW/6,8 к.с., 11,7 кг^①. Най-мощният ъглошлайф за дискове с диаметър 350 мм е перфектният уред за използване с пълна дълбочина на рязане, а също и монтиран на количка FW 20. Оборудван с декомпресионен вентил и STIHL ElastoStart за стартиране с минимално усилие и с дълготрайна филтрираща система за дълъг експлоатационен живот на филтрите. Икономичен двигател 2-MIX.

Кат. номер 4224 011 2800, цена от 2 099,00 лв.

TSA 230



Удобен акумулаторен ъглошлайф за дискове с диаметър 230 мм. За работа на открито и в затворени помещения, дълбочина на рязане до 70 мм, водна връзка със сферичен кран и връзка за маркуч за мокро рязане. Блокировка на шпиндела, ремъчна предавка, която не изисква поддръжка. Тегло 3,9 кг^②.

TSA 230 без акумулаторна батерия и зарядно устройство

Кат. номер 4864 011 6600, цена от 699,00 лв.

TS 800



98,5 см³, 5,0 kW/6,8 к.с., 12,7 кг^①. Ъглошлайфът на STIHL за дискове с диаметър 400 мм достига максимална дълбочина на рязане 145 мм. С намалено тегло благодарение на магнезиевия предпазител. Много подходящ за използване и монтиран на количка FW 20. Оборудван с декомпресионен вентил и STIHL ElastoStart за стартиране с минимално усилие и с дълготрайна филтрираща система за дълъг експлоатационен живот на филтрите. Икономичен двигател 2-MIX.

Кат. номер 4224 011 2820, цена от 2 199,00 лв.

Подходящите литиево-йонни акумулаторни батерии и допълнителните принадлежности са представени от страница 8 нататък.

Подходящите гориво-смазочни материали са представени от страница 194 нататък.

Подходящите дискове за ъглошлайфи са представени от страница 184 нататък.

^① тегло незареден с гориво, без диск
^② тегло без акумулаторна батерия и без диск

^③ Обяснението на символите е на стр. 267



**За работа с
минимално
запрашаване**

TSA 230 с SE 133 ME

Необходимо допълнение при силно запрашаване при работа в затворени помещения.

>> Повече информация на стр. 162



Принадлежности за ъглошлайфи

- за разширяване спектъра на приложение и за улесняване работата с ъглошлайф
- количка за прецизно рязане и на по-дълги участъци
- лесно монтиране и демонтиране на ъглошлайфа на количка

Резервоар помпа



10 л. За мобилно снабдяване на ъглошлайфите с вода на строителни обекти без водоснабдяване. Не се препоръчва да се използва с GS 461.

Кат. номер 0000 670 6000
Цена от 161,06 лв.

Строителна каска



Лека строителна каска от полиетилен с двустранни отвори за проветряване в горната част на каската. Абсорбираща, регулируема лента за пот отвътре, с улей за целенасочено отвеждане на водата, тествана в съответствие с EN 397.

Цвят Кат. номер
0000 884 0159

Цена от 18,11 лв.

Ограничител дълбочината на рязане

НОВО



Ограничителят на дълбочината на рязане със засмукващ накрайник осигурява сухо рязане без запрашаване на минерални строителни материали на равни повърхности. Възможност за прецизно и безстепенно регулиране дълбочината на рязане, за TSA 230.

Кат. номер 4864 690 0801
Цена от 148,08 лв.

Комплект колела



Комплект за допълнително монтиране на предната опора. Улеснява воденето на ъглошлайфа по плоски, равни повърхности, за TS 410, TS 420, TS 480i, TS 500i, TS 700 и TS 800.

Кат. номер 4224 007 1014
Цена от 46,19 лв.

Предпазни очила Super Fit



Много леки очила със спортен дизайн. Голяма зона на защита, стъкла със 100% UV защита, покритие срещу надраскване от двете страни, покритие срещу замъгляване. EN 166.

Цвят Кат. номер
● 0000 884 0344
● 0000 884 0346
○ 0000 884 0347

Цена от 34,49 лв.

Патронник (без снимка)

Адаптер за диамантни дискове. Отвор 1" от месинг, за всички ъглошлайфи с вал 20 мм.

Кат. номер 0000 708 4200
Цена от 5,82 лв.

Количка FW 20

НОВО



Количката FW 20 на STIHL превръща ръчно водените ъглошлайфи STIHL в лесно управляеми мобилни машини за рязане. За прецизно изрязване и спазване дълбочината на рязане с точност до милиметър при по-дълги участъци.

За TS 400, TS 410, TS 420, TS 700, TS 800
Кат. номер 4224 710 1403
Цена от 731,65 лв.

Комплект за преоборудване със система за бързо монтиране



За количка FW 20.

За TS 400
Кат. номер 4223 790 0702
Цена от 193,99 лв.

НОВО За TS 410, TS 420, TS 480i, TS 500i
Кат. номер 4250 790 0702
Цена от 221,56 лв.

За TS 700, TS 800
Кат. номер 4224 790 0705
Цена от 201,43 лв.

Резервоар за вода, за допълнително монтиране



13 л. За количка FW 20. Със съединителна муфта.

Кат. номер 4224 007 1018
Цена от 165,34 лв.

Ограничител посоката на рязане



За количка FW 20.

Кат. номер 4205 007 1009
Цена от 70,73 лв.

Допълнителна информация за личната защитна екипировка ще намерите от страница 232 нататък.



Професионален съвет от STIHL:

Количката FW 20 се съгва лесно и при съхранение не заема много място. Може без усилие да се носи от един човек. Системата за бързо монтиране има убедителни предимства и превръща ъглошлайфа в многофункционален уред. Така Вие получавате два уреда в един – ъглошлайф и компактна мобилна машина за рязане.

Каталожен номер	Препоръчителна цена от (лв. с ДДС)	Работен обем (см ³)	Мощност (kW/к.с.)	Номинално напрежение (V)	Тегло (кг)	Ниво на звуково налягане ^① (dB(A))	Ниво на звукова мощност ^② (dB(A))	Ниво на вибрациите ляво / дясно ^③ (m/sec ²)	Двигател STIHL (2-MIX / 4-MIX ^④)	Обща дължина (cm)	Диск (mm)	Макс. дълбочина на рязане (mm)	Декомпресионен вентил	Активна вибрационна система STIHL	STIHL EasyStart	Водна връзка	Изключително устойчиво стартерно въже	Магнетизен предпазител	Предпазител Циклон
Бензинови ъглошлайфи^⑤																			
TS 410	4238 011 2800	1489,00	66,7	3,2 / 4,4	-	9,5 ^④	98 ^⑥	109 ^⑦	3,9 / 3,9	2-MIX	67,5	300	100	●	●	○	●	●	●
TS 420	4238 011 2810	1529,00	66,7	3,2 / 4,4	-	9,7 ^④	98 ^⑥	109 ^⑦	3,9 / 3,9	2-MIX	72,5	350	125	●	●	○	●	●	●
TS 700	4224 011 2800	2099,00	98,5	5,0 / 6,8	-	11,7 ^④	101 ^⑥	113 ^⑦	6,6 / 4,5	2-MIX	85,0	350	125	●	●	●	●	○	●
TS 800	4224 011 2820	2199,00	98,5	5,0 / 6,8	-	12,7 ^④	101 ^⑥	113 ^⑦	6,5 / 3,9	2-MIX	89,0	400	145	●	●	●	●	○	●
Акумулаторен ъглошлайф^⑤																			
TSA 230	4864 011 6600	699,00 ^⑧	-	-	36	3,9 ^⑤	103 ^⑦	114 ^⑦	3,5 / 3,5	-	55,0	230	70	-	-	-	●	-	●

● серийно оборудване
 ○ допълнително оборудване (принадлежност)

① К-стойност съгласно Директива 2006/42/EO = 2,0 dB(A)
 ② К-стойност съгласно Директива 2006/42/EO = 2 м/сек²
 ③ с абразивен диск
 ④ тегло незареден с гориво, без диск

⑤ тегло без акумулаторна батерия и без диск
 ⑥ измерено съгласно ISO 19432
 ⑦ измерено с дискове при рязане съгласно EN 60745-2:22
 ⑧ цена без акумулаторна батерия и зарядно устройство



Дискове за ъглошлайфи

- абразивни и диамантни дискове за рязане на естествен камък, асфалт, стомана и бетон
- оптимално адаптирани към ъглошлайфите на STIHL
- дълъг експлоатационен живот и висока производителност при рязане

Абразивни дискове



Конструкционна стомана

За рязане на конструкционна стомана и метални профили на строителни обекти и в металообработващи предприятия.



Асфалт/еластичен чугун

Абразивен диск за ъглошлайф за използване в пътното и тръбопроводно строителство, специално за рязане на еластични чугунени тръби.



Камък

Диск за ъглошлайф за рязане на строителни тухли и използване в строителството. Също и за мокро рязане на камъни без прахообразуване.

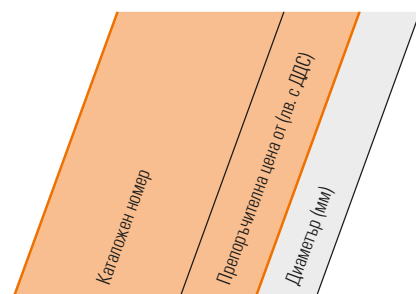

Абразивни дискове				
Икона	Модел	Каталожен номер	Препоръчителна цена от (вв. с. ДДС)	Диаметър (мм)
 Конструкционна стомана	K-ME	0835 012 7000	12,46	230
		0835 010 7000	12,46	300
		0835 010 7001	19,97	350
		0835 012 7001 ^{①②}	19,79	350
		0835 010 7002	34,07	400
 Асфалт/ еластичен чугун	K-DG	0835 030 7000	12,46	300
		0835 030 7001	19,97	350
		0835 030 7002	33,32	400
 Камък	K-BA	0835 020 7000	12,46	300
		0835 020 7001	19,97	350
		0835 020 7002	34,07	400
		 0835 020 7004	22,36	350

① НОВО

② За TS 440

Диамантни дискове



Универсални

За рязане на най-различни материали на строителната площадка. Препоръчва се използването им и при довършителни работи и спасителни и аварийни операции. Предлагат се в различни модификации и за различни области на приложение. С дълъг живот и за бързо рязане, основна плоча металик сребро.



Бетон (В)

За рязане на бетон, глинени тухли и промит бетон. Подходящи и за рязане на армиран бетон и общи строителни материали. Предлагат се в различни класове мощност, лакирани в сиво.



































Асфалт (А)

За рязане на асфалт, прясно положена бетонна смес, абразивен бетон и пясъчник. Височина на сегмента 10 мм със защитни сегменти. Предлагат се в различни класове мощност, основна плоча, лакирана в черно.

Диамантни дискове					
		Каталожен номер	Препоръчителна цена от (ив. с. ДДС)	Диаметър (мм)	
Универсални 	D-BA80	0835 090 7005	486,12	300	
		0835 090 7006	617,98	350	
		0835 090 7011	752,56	400	
	D-SB80	0835 090 7007	562,14	300	
		0835 090 7008	715,00	350	
		0835 096 7000	884,40	400	
	D-B10	0835 090 7034	86,06	230	
		0835 090 7039	130,73	300	
		0835 090 7040	149,40	350	
		0835 090 7024	284,74	400	
	D-B20	0835 090 7025	268,26	300	
		0835 090 7026	304,85	350	
		0835 090 7027	434,87	400	
	D-B60	0835 090 7028	413,82	300	
		0835 090 7029	471,47	350	
		0835 090 7030	660,07	400	
	Асфалт (А) 	D-A5	0835 080 7009	219,72	300
			0835 080 7012	288,38	350
0835 080 7017			377,20	400	
D-A40		0835 080 7010	331,42	300	
		0835 080 7013	425,74	350	
		0835 080 7015	565,79	400	
D-A80		0835 080 7011	498,95	300	
		0835 080 7014	632,62	350	
		0835 080 7016	848,66	400	

Резачка за камъни, ъглошлайфи и свредели

Препоръчителна употреба ^①		Асфалт	Пряко положена бетонна смес	Пясъчник	Строителна тухла	Бетон	Армиран бетон	Силно армиран бетон, стар бетон	Гранит, твърд естествен камък	Еластичен чугун	Конструктивна стомана	Продължителност на използване	Производителност при рязане
Препоръчителна употреба ^①													
	D-BA80	○	○	○	○	○	○	-	-	-	-		
	D-SB80	-	-	-	○	○	○	○	○	○ ^②	○ ^③		
	D-X100	-	-	-	○	○	○	○	○	○ ^②	○ ^③		
	D-B10	-	-	-	○	○	○	-	-	-	-		
	D-B20	-	-	-	○	○	○	-	-	-	-		
	D-B60	-	-	-	○	○	○	○	-	-	-		
	D-A5	○	○	○	-	-	-	-	-	-	-		
	D-A40	○	○	○	-	-	-	-	-	-	-		
	D-A80	○	○	○	-	-	-	-	-	-	-		

○ подходящ
- не се препоръчва

① При използване на дискове за рязане трябва да се обръща внимание на употребата заедно с ъглошлайф на място

② не е подходящ за продължителна употреба

③ профил с дебелина до 10 мм, не е подходящ за продължителна употреба



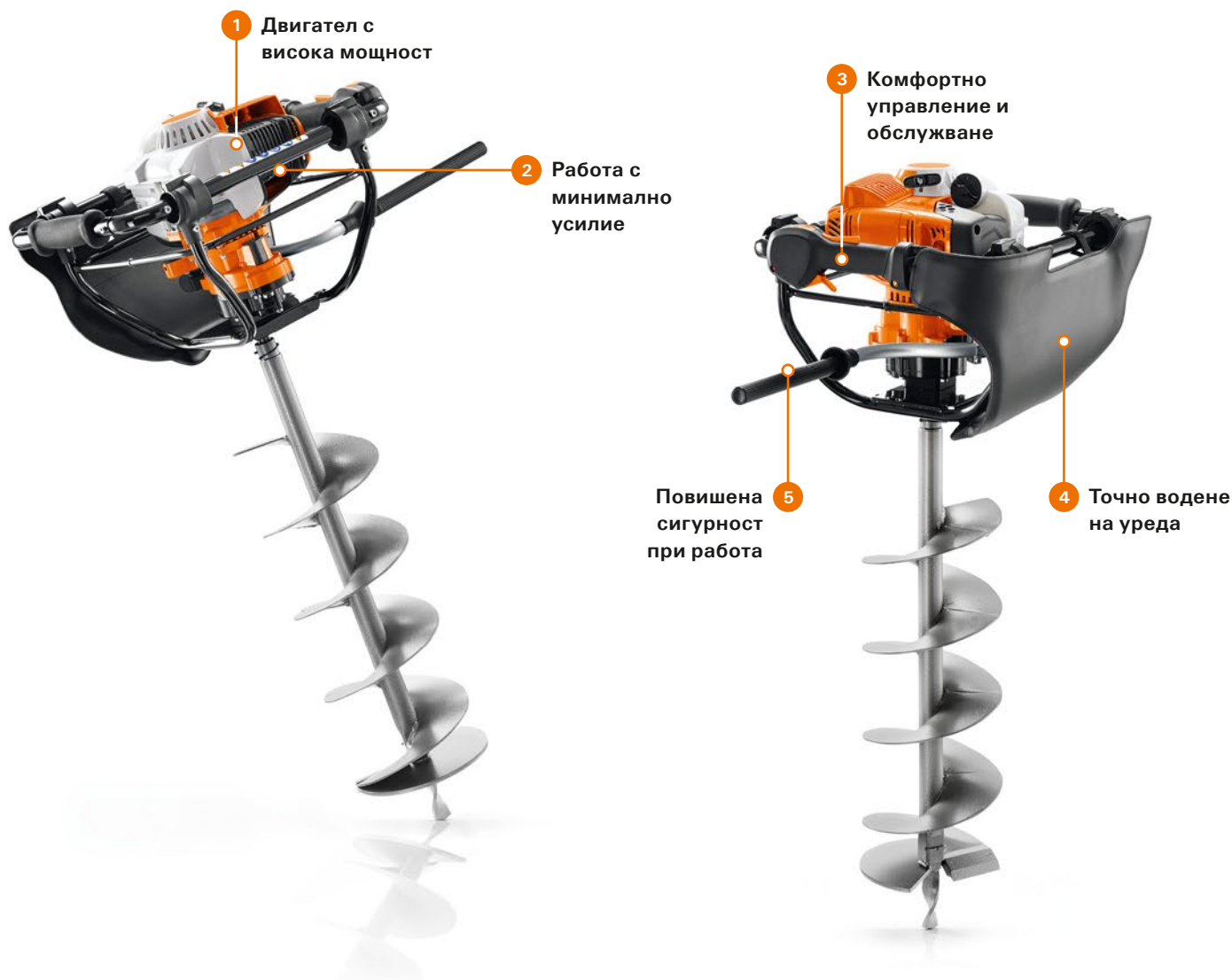

Техника

- 1 **Двигател 4-MIX® на STIHL**
Двигателят 4-MIX® на STIHL съчетава предимствата на двутактов и четиритактов двигател. Нисък разход на гориво, малко вредни емисии в отпадните газове, не е необходимо сервизно обслужване за маслото. Приятно бръмчене при работа. Отлична мощност и висок въртящ момент.

i Моля да имате предвид, че не всички продукти са оборудвани с изброените тук елементи. На тази страница са описани само най-важните от тях. Допълнителни подробности и информация можете да намерите от страница 266 нататък и в интернет на www.stihl.bg.

Комфорт

- 2 **Антивибрационна рама с ръкохватки**
Рамата с ръкохватки осигурява значително намаляване нивото на вибрациите, което улеснява работата с уреда.
- 3 **Мултифункционална ръкохватка**
Всички командни елементи за управление на двигателя са вградени в лявата ръкохватка. Управлението на машината се извършва посредством натиск с пръст – ръката остава в работна позиция.
- 4 **Голяма подложка**
По време на работа голямата подложка приляга към тялото или към крака на работещия. Това осигурява не само комфортно, но и спокойно и точно водене на свредела.

Сигурност

- 5 **Блокировка на свредлото QuickStop**
Блокировката на свредлото STIHL QuickStop заедно с освобождаващия лост прекъсва силовия поток при заклиняване на свредлото. Блокиращото устройство служи и за лесно изваждане на заклещени свредла.



Свредели и принадлежности

- мобилни и здрави мощни уреди за професионална употреба
- за подготовка на дупки в почвата, дейности по засаждане на растения, използване в строителството или вземане на почвени проби
- специално за работа и на трудно достъпни терени
- свредла, удължители на свредла, подложка и патронник

BT 131



36,3 см³, 1,4 kW/1,9 к.с., 10,0 кг^①. Мощен свредел, управляван от един човек, с блокировка на свредлото QuickStop. Двигател 4-MIX[®] с уголемен резервоар за гориво, антивибрационна рама с ръкохватки, ръкохватка за управление със стоп-бутон, дълготрайна филтрираща система, голяма подложка.

Кат. номер 4313 011 2120, цена от 1461,00 лв.^②

BT 360



60,3 см³, 2,9 kW/3,9 к.с., 28,8 кг^①. Утвърден мощен двигател с висок въртящ момент за тежки работи по издълбаване на дупки, обслужван от двама души. Серийно оборудван с STIHL ElastoStart, блокировка за стартиране и за обратно въртене, дълготрайна филтрираща система, допълнителен стоп-бутон за втория оператор, съгваема рама.

Кат. номер 4308 200 0004, цена от 3699,00 лв.^②

Подходящите гориво-смазочни материали са представени от страница 194 нататък.

① тегло незареден с гориво, без свредло
② цена без свредло

Препоръчителна цена с ДДС

Свредели ^⑤	Каталожен номер	Препоръчителна цена от (ив. с ДДС)	Работен обем (см ³)	Мощност (kW/к.с.)	Тегло (кг) ^①	Ниво на звуково налягане ^③ (dB(A))	Ниво на звукова мощност ^④ (dB(A))	Ниво на вибрациите право/дясно ^⑤ (m/sec ²)	Двигател STIHL (2-MIX/4-MIX ^⑥)	Обороти на шпиндела (min ⁻¹)	Автоматичен декомпресионен вентил	STIHL ElastStart	Дълготрайна филтрация	Блокировка на средното OilickStop	Блокировка за стартиране/за обратна въртене
BT 131 ^②	4313 011 2120	1461,00	36,3	1,4 / 1,9	10,0	92	100	1,7 / 2,0	4-MIX ^⑥	200	●	-	●	●	●
BT 360	4308 200 0004	3 699,00	60,3	2,9 / 3,9	28,8	99	111	6,8 / 8,7	-	50	-	●	●	-	●



● серийно оборудване

③ К-стойност съгласно Директива 2006/42/ЕО = 2,0 dB(A)





④ К-стойност съгласно Директива 2006/42/ЕО = 2 м/сек²

⑤ доставят се **без** свредло

⑥ с подложка

Принадлежности за свредели	Каталожен номер	Препоръчителна цена от (ив. с ДДС)	Диаметър (мм)	Дължина (мм)	Подходящи за свредел	Употреба
Удължител 	4313 680 2300	92,00	-	250	BT 106, BT 106 C, BT 120 C, BT 121, BT 130, BT 131	За удължаване на свредлото при подготовка на дупки с голяма дълбочина.
	4311 680 2350	99,23	-	450		
	4470 000 4205	213,61	-	500		
	4470 000 4210	274,22	-	1 000	BT 360	
Подложка 	4311 748 2500	-	-	-	BT 106 C, BT 120 C	Предлага се като резервна на наличната подложка.
	4313 748 2501	56,04	-	-	BT 121, BT 130, BT 131	
Патронник 	4311 680 4010	404,65	-	-	BT 106, BT 106 C, BT 120 C, BT 121, BT 130, BT 131	За спирални свредла с Ø до 13 мм. За използване на свредла с цилиндричен извод.

Резачка за камъни, ъглошлийфи и свредели

	Каталожен номер	Препоръчителна цена от (ив. с. ДДС)	Диаметър (мм)	Дължина (мм)	Поддръжки за свредел	Употреба
Принадлежности за свредели						
Свредла за почва 	4404 680 2004	224,93	40	695	BT 106, BT 106 C, BT 120 C, BT 121, BT 130, BT 131	За всички типове почва.
	4404 680 2006	247,51	60			
	4404 680 2009	277,31	90			
	4404 680 2012	305,02	120			
	4404 680 2015	326,60	150			
	4404 680 2020	349,18	200			
	4404 680 2030	369,72	300	750		
Свредла за почва 	4400 000 4209	419,00	90	700	BT 360	За всички типове почва.
	4400 000 4212	427,24	120			
	4400 000 4215	451,90	150			
	4400 000 4220	474,48	200			
	4400 000 4225	499,14	250			
	4400 000 4228	508,37	280			
	4400 000 4235	556,66	350			
Свредла, РАЗСАДЪЧНО-ПОСАДЪЧНИ 	4311 680 2515	247,51	150	525	BT 106, BT 106 C, BT 120 C, BT 121, BT 130, BT 131	Специални свредла с цилиндрична форма за подготвяне на ямки за засаждане.
	4445 000 4235	498,10	350	420	BT 360	
Свредла за засаждане на растения HERZKRÜMLER 	4404 680 1900	277,31	260	660	BT 106, BT 106 C, BT 120 C, BT 121, BT 130, BT 131	Специални свредла за разрохване на почва и за разсаждане.
	4440 000 4200	377,94	400	870	BT 360	





Леки пробивни уреди и принадлежности

- за дърводелци и занаятчии, общински работници, както и градинари и озеленители
- за пробиване на дървесина, изграждане на огради и пейки и реставриране на дървени постройки
- за издълбаване на дупки в почвата, за оформяне облика на градината от цветята до храстите
- богат асортимент практични принадлежности

BT 45 за пробиване на дървесина



27,2 см³, 0,8 kW/1,1 к.с., 4,8 кг[Ⓛ]. Лек пробивен уред с мощен бензинов двигател за пробиване на дървесина. Серийно оборудван с патронник за бързо монтиране с ширина на отвора 13 мм. Двустепенен редуктор, обратен ход и неутрална позиция.

**Кат. номер 4314 200 0000
Цена от 888,00 лв.**

BT 45 свредел за засаждане



27,2 см³, 0,8 kW/1,1 к.с., 4,8 кг[Ⓛ]. Лек свредел с мощен бензинов двигател за засаждане на растения. Двустепенен редуктор, обратен ход и неутрална позиция.

**Кат. номер 4314 200 0001
Цена от 888,00 лв.**

Свредла за почва



Сменяема глава и M14 резбова връзка. 590 мм дължина

Ø 3" (76 мм)

**Кат. номер 4314 680 1903
Цена от 143,18 лв.**

Ø 4" (102 мм)

**Кат. номер 4314 680 1904
Цена от 152,81 лв.**

Ø 5" (127 мм)

**Кат. номер 4314 680 1905
Цена от 176,64 лв.**

Свредла за дърво

Закалени и странично шлифовани с шестостенен захват.



320 мм дължина

Ø 13 мм

**Кат. номер 4314 682 5013
Цена от 36,78 лв.**

460 мм дължина

Ø 19 мм

**Кат. номер 4314 682 5019
Цена от 49,30 лв.**

Ø 22 мм

**Кат. номер 4314 682 5022
Цена от 56,82 лв.**

Ø 25 мм

**Кат. номер 4314 682 5025
Цена от 77,45 лв.**

Комплект за мокро пробиване



Комплект за допълнително монтиране за мокро пробиване с оформяне на резба. Включително държач, водна връзка с кръгло кранче и съединителна муфа за свредло. За оформяне на резба 1/2" и дупки с диаметър 150 мм. За BT 45.

Кат. номер 4314 007 1005
Цена от 291,67 лв.

Комплект части



За свредло за почва.

Кат. номер 4314 007 1001
Цена от 70,87 лв.

Патронник с ключ



Ширина на отвора: 13 мм

Кат. номер 4314 680 4001
Цена от 86,08 лв.

Ухо за закачане



Дава възможност за закачане на уреда и освобождаване на ръцете. За BT 45.

Кат. номер 4314 710 6500
Цена от 12,68 лв.

Ремък



Улеснява пренасянето на уреда. За BT 45.

Кат. номер 4314 710 9000
Цена от 11,20 лв.

Леки пробивни уреди ^①	Каталожен номер	Препоръчителна цена от (пв. с ДДС)	Работен обем (см³)	Мощност (kW/к.с.)	Тегло (кг) ^②	Ниво на звуково налягане ^③ (dB(A))	Ниво на звукова мощност ^③ (dB(A))	Ниво на вибрациите право/ляво/дясно ^④ (m/sec²)	Оброти на шпиндела, 1-ва предавка (min ⁻¹)	Оброти на шпиндела, 2-ра предавка (min ⁻¹)	Оброти на шпиндела, обратен ход (min ⁻¹)
BT 45 свредел за дърво	4314 200 0000	888,00	27,2	0,8 / 1,1	4,8	98	103	7,2 / 6,1	910	2710	810
BT 45 свредел за засаждане	4314 200 0001	888,00	27,2	0,8 / 1,1	4,8	98	103	7,2 / 6,1	910	2710	810

② К-стойност съгласно Директива 2006/42/ЕО = 2,0 dB(A)

③ К-стойност съгласно Директива 2006/42/ЕО = 2 м/сек²

④ доставят се **без** свредло

Подходящите гориво-смазочни материали са представени от страница 194 нататък.





**Уредите се
използват
много ...
и все пак всичко
върви като по
масло.**



За да могат Вашите уреди да функционират безупречно дори след дълга употреба, е необходима подходяща поддръжка. Затова ние разработваме масла, греси, горива и почистващи препарати, които са идеално пригодени към Вашите ежедневни потребности. За оптимално функциониране и дълъг експлоатационен живот.

STIHL Optimum System



Развойна дейност на STIHL
В ултрамодерния център за развойна дейност на STIHL със собствена лаборатория работят над 500 служители.



Съоръжения за тестване на STIHL
Уредите STIHL се проверяват за функционалност и издръжливост на повече от 100 изпитвателни стенда.



Практическо тестване STIHL
С изпитания във външни условия уредите STIHL се тестват при най-различни условия на работа.

Машина

STIHL MotoMix:

- Отлично поведение при стартиране – патентованата формула (EP 2031043) благоприятства сигурното стартиране
- Оптимално ускорение - бързо и мощно в целия диапазон на оборотите
- Безупречна работа – дори и при рязка смяна на газта
- Щадящ към машината – изгарянето с минимум отлагания щадя двигателя

Моторни масла STIHL:

- Оптимално смазване поради перфектната съвместимост между двигателя и горивото

Масла за вериги STIHL:

- Отлична поносимост на материалите благодарение на оптималната съвместимост на отделните компоненти
- Устойчивост на висока температура – дори и при екстремни натоварвания предпазват надеждно от износване, причинено от прегряване (Bioplus и SynthPlus)
- Отлична течливост - също и при ниски температури (SynthPlus)

Хора

STIHL MotoMix:

- Безвредна употреба – парите на практика не съдържат вещества като олефини и ароматни въглеводороди (например бензол).
- Изгаряне с минимално съдържание на вредни вещества в следствие на изключително чистите суровини
- Много добра годност за съхранение – при подходящо съхранение до 5 години няма отделяне
- Незабавна употреба благодарение на готовата за използване смес от гориво и масло

Моторни масла STIHL:

- Многофункционално приложение – 2-тактовите, 2-MIX или 4-MIX® двигателите STIHL със сигурност се справят и с екстремно натоварване
- Дълготрайност и дълги сервизни интервали поради изгаряне на сместа с минимум отлагания (HP Ultra)

Масла за вериги STIHL:

- Дълготрайност - без изсъхване благодарение на полусинтетичните висококачествени компоненти (SynthPlus)

Околна среда

STIHL MotoMix:

- Намалени емисии на CO₂ благодарение на изключително чисти суровини

Моторни масла STIHL:

- Биологично разграждане – над 60% съгласно OECD 301 B (HP Ultra)

Масла за вериги STIHL:

- Бързо биологично разграждане – произведени изцяло на растителна основа при използване на биоразградими компоненти (Bioplus)
- Официално признание – отличено с Европейска екомаркировка (Bioplus)



STIHL Optimum System:

При STIHL успешно си сътрудничат инженери, химици и потребители. STIHL разработва, тества и контролира сам гориво-смазочните материали за своите двигатели - с най-модерните химически технологии, на повече от 100 изпитвателни стенда, както и във външни условия. Резултат от уникалното съчетание на всички необходими компетенции под един покрив е системата STIHL Optimum.



Гориво-смазочни материали, туби и принадлежности

- висококачествени гориво-смазочни материали за перфектна работа
- оптимални смазочни свойства
- изгаряне почти без остатък
- висока екологичност
- принадлежности за транспортиране и чисто зареждане на уредите

Горивна смес MotoMix



Патент
EP 2031043^①



Предварително смесено гориво (в съотношение 1:50) за всички двигатели на STIHL, оптимално разгръщане на мощността, отлично студено стартиране, максимално ускорение в целия диапазон на оборотите, безупречна работа и при рязка смяна на газта. С премиум масло STIHL HP Ultra за отлично смазване на двигателя и максимална чистота, напълно синтетично и биологично разградимо за оптимална мощност и дълъг експлоатационен живот. Не съдържа етанол, както и олефини и ароматни въглеводороди, без вредно влияние върху потребителите и двигателите благодарение на ниските вредни емисии. Много добра годност за съхранение - до 5 години^②. Надеждна максимална производителност от един производител - двигателите STIHL и горивото STIHL MotoMix са съвместими едни с други, всички видове приложения са тествани обстойно.

1 л
Кат. номер 0781 999 6300

20 л^③
Кат. номер 0781 999 6004

5 л^③
Кат. номер 0781 999 6301

Цена при запитване^④

Принадлежност: дюза за бързо зареждане на гориво



До изчерпване на количествата!

За лесно зареждане на моторни уреди STIHL. За 5 литрова туба MotoMix, комбинираните туби STIHL и бензиновите туби STIHL, до макс. 5 л, може да се използва за всички резервоари с отвор $\varnothing > 23,5$ мм.

Кат. номер 0000 890 5005
Цена от 17,76 лв.

Принадлежност: кранче за 20-литров варел



Кранче за лесно и чисто дозиране и зареждане. Голям дебит.

Кат. номер 0000 881 8803
Цена от 9,85 лв.

^① Патентовано в много европейски страни

^② Подходящи условия за съхранение: херметично затворени в технически одобрени за целта съдове. При стайна температура макс. 20°C, по възможност в сухи и тъмни складови помещения.

^③ Други разфасовки при запитване

^④ цена при запитване при Вашия дилър на STIHL



Професионален съвет от STIHL:

Отличната смазваща способност и чистотата изгаряне са най-важните параметри, зададени предварително при разработката на всички моторни масла STIHL. При последователна употреба на HP Ultra в тестовата лаборатория на STIHL буталото и след няколко часа работа изглежда почти като ново (виж илюстрацията).



500 часа с HP Ultra

HP масло за двутактови двигатели



Моторно масло на минерална основа, разработено специално за високите изисквания на моторни уреди. С добри свойства на смазване и изгаряне, JASO-FB, ISO-L-EGB. Съотношение на смесване: 1:50, подходящо за всички двигатели STIHL.

20 мл (за 1 л)

Кат. номер 0781 319 8400
Цена от 3,55 лв.^①/0,71 лв.

100 мл (за 5 л)

Кат. номер 0781 319 8401
Цена от 2,41 лв.

1 л (за 50 л)

Кат. номер 0781 319 8410
Цена от 1,45 лв.^①/14,47 лв.

1 л (за 50 л), бутилка с дозатор

Кат. номер 0781 319 8411
Цена от 1,69 лв.^①/16,91 лв.

5 л (за 250 л)

Кат. номер 0781 319 8433
Цена от 1,26 лв.^①/63,08 лв.

10 л^② (за 500 л)

Кат. номер 0781 319 8434
Цена от 1,07 лв.^①/106,90 лв.

HP Super масло за двутактови двигатели



Полусинтетично моторно масло „Low-Smoke“, разработено специално за двигателите на STIHL. Отлично стартиране и чисто, почти бездимно изгаряне. JASO-FD, ISO-L-EGD. Съотношение на смесване: 1:50.

100 мл (за 5 л)

Кат. номер 0781 319 8052
Цена от 2,83 лв.

1 л (за 50 л)

Кат. номер 0781 319 8053
Цена от 1,78 лв.^①/17,78 лв.

1 л (за 50 л), бутилка с дозатор

Кат. номер 0781 319 8054
Цена от 2,01 лв.^①/20,11 лв.

5 л (за 250 л)

Кат. номер 0781 319 8055
Цена от 1,45 лв.^①/72,34 лв.

10 л (за 500 л)

Кат. номер 0781 319 8056
Цена от 1,24 лв.^①/123,77 лв.

HP Ultra масло за двутактови двигатели



Напълно синтетично масло за продължително използване при максимално натоварване на двигателя. Отлична смазваща способност, изгаряне почти без остатък, биологично разграждане (над 60% съгласно OECD 301 B), с много ниско съдържание на сяра, JASO-FB, ISO-L-EGB. Съотношение на смесване: 1:50.

100 мл (за 5 л)

Кат. номер 0781 319 8060
Цена от 3,95 лв.

1 л (за 50 л), бутилка с дозатор

Кат. номер 0781 319 8061
Цена от 3,33 лв.^①/33,30 лв.

5 л (за 250 л)

Кат. номер 0781 319 8063
Цена от 2,90 лв.^①/144,98 лв.

	Смазваща способност	Чисто изгаряне	Защита срещу отлагания	Антикорозионна защита	Способност за смесване до 2,5% съдържание на етанол ^③	Отличителни свойства	Препоръка
Масла за двутактови двигатели							
HP	+	+	+	+	да	добро смазване и изгаряне	висококачествено моторно масло
HP Super	++	+++	+++	++	да	бездимно изгаряне, отлично смесване	топ-продукт за дълъг експлоатационен живот
HP Ultra	+++	+++	+++	+++	да	биологично разграждане, изгаряне, несъдържащо пепел	най-доброто моторно масло на STIHL за чист двигател с дълъг живот

+ добра

++ много добра

+++ отлична

③ Да се има предвид и ръководството за експлоатация на съответния уред

Препоръчителна цена с ДДС

① Базисна цена за 100 мл

② Други разфасовки при запитване

ForestPlus масло за вериги



Състои се от висококачествени минерални масла. Надеждно смазване, без изсъхване и при продължителни престои.

1 л
Кат. номер 0781 516 6001
Цена от 0,57 лв.^①/5,71 лв.

5 л^②
Кат. номер 0781 516 6002
Цена от 0,47 лв.^①/23,44 лв.

20 л^②
Кат. номер 0781 516 6006
Цена от 0,45 лв.^①/90,30 лв.

200 л^②
Кат. номер 0781 516 6003
Цена от 0,40 лв.^①/805,33 лв.

SynthPlus масло за вериги



Полусинтетичен високоефективен смазочен материал срещу износване и изсъхване при продължителен престой. Течливост до -25 °С, с висококачествени свежи масла.

1 л
Кат. номер 0781 516 2000
Цена от 1,05 лв.^①/10,50 лв.

3 л
Кат. номер 0781 516 2012
Цена от 0,85 лв.^①/25,57 лв.

5 л
Кат. номер 0781 516 2002
Цена от 0,69 лв.^①/34,66 лв.

20 л^②
Кат. номер 0781 516 2004
Цена от 0,64 лв.^①/128,60 лв.

BioPlus масло за вериги



Много екологично масло за вериги на растителна основа с отлични свойства на смазване и прилепване. Бързо биологично разграждане в почвата, отличия, между които и Европейската екомаркировка, тествано съгласно OECD 301 В.

1 л
Кат. номер 0781 516 3001
Цена от 1,18 лв.^①/11,84 лв.

3 л
Кат. номер 0781 516 3002
Цена от 0,93 лв.^①/27,94 лв.

5 л
Кат. номер 0781 516 3004
Цена от 0,78 лв.^①/39,12 лв.

20 л^②
Кат. номер 0781 516 3007
Цена от 0,73 лв.^①/145,29 лв.

Дюза за бързо зареждане на масло за вериги

За лесно и чисто дозиране и зареждане.



За 3 л/5 л, дюза.

Кат. номер 0000 881 8802

За 20 л, дюза с кранче.

Кат. номер 0000 881 0119
Цена от 11,28 лв.

	Базови масла	Смазваща способност	Характеристики	Трайност	Течливост при ниски температури до
--	--------------	---------------------	----------------	----------	------------------------------------

Масла за вериги

ForestPlus	минерално	добра	-	3 години	-15 °С
SynthPlus	синтетично и минерално	много добра	високоэффективно масло	7 години	-25 °С
BioPlus	растително масло	добра	екологично, разгражда се биологично	4 години	-20 °С



Надеждни, ефективни и чисти

Ние знаем, от какво се нуждаят двигателите: Благодарение на добрата компетентност относно двигателите и горивата при разработване на своите масла, греси и горива STIHL постига оптимални резултати за хората, машините и околната среда. Конкретно това означава: надеждно приложение, впечатляваща мощност при намалено износване и изгаряне с минимум вредни вещества.

Superclean



Спрей с двойна функция: разтваря смола и мръсотия, едновременно с това смазва и защитава от корозия. За режещи гарнитури, ножове на ножици за жив плет и моторни триони.

Флакон, 50 мл
Кат. номер 0782 420 1001^①
Цена от 11,66 лв.^②/5,83 лв.

Флакон, 300 мл
Кат. номер 0782 420 1002^①
Цена от 4,56 лв.^②/13,67 лв.

До изчерпване на количествата! Туба, 5 л
Кат. номер 0782 516 8100
Цена от 1,82 лв.^②/91,19 лв.

Мултиспрей



Мултифункционално масло за смазване, разтваряне на мръсотия и освобождаване на залепнали части, защита от корозия, използва се и като контактен спрей и проникващо масло.

Флакон, 50 мл
Кат. номер 0730 411 7002

Флакон, 400 мл
Кат. номер 0730 411 7000
Цена от 2,49 лв.^②/9,95 лв.

Superlub FS



Високоэффективна грес за редукторите на всички моторни коси и хросторези STIHL.

Туба, 40 г
Кат. номер 0781 120 1022
Цена от 11,28 лв.^③/4,51 лв.

Туба, 80 г
Кат. номер 0781 120 1117
Цена от 8,54 лв.^③/6,83 лв.

Туба, 225 г
Кат. номер 0781 120 1118
Цена от 7,33 лв.^③/16,49 лв.

Multilub



Универсална грес за редукторите на всички ножици за жив плет и електрически верижни триони STIHL.

Туба, 40 г
Кат. номер 0781 120 1021
Цена от 11,28 лв.^③/4,51 лв.

Туба, 80 г
Кат. номер 0781 120 1109
Цена от 8,45 лв.^③/6,76 лв.

Туба, 225 г
Кат. номер 0781 120 1110
Цена от 7,33 лв.^③/16,49 лв.

Varioclean



Специален препарат за разтваряне и почистване на биологични остатъци от масло, както и за почистване на корпуси и филтри на STIHL: HD2 (черни), мрежести (сребристи) или PA (бели).

Аерозолна бутилка, 500 мл
Кат. номер 0000 881 9400
Цена от 2,35 лв.^②/11,77 лв.

Туба, 5 л
Кат. номер 0000 881 9409

Дюза за бързо зареждане на масло за вериги



За лесно зареждане на уредите без препълване на резервоара. Може да се използва за всички резервоари с отвори с $\varnothing > 23,5$ мм.

Кат. номер 0000 890 5004
Цена от 19,04 лв.

Такаламит



За прецизно смазване, напр. на ASA 85 или на звездочката.

Кат. номер 1108 890 2500
Цена от 12,31 лв.

Дюза за бързо зареждане на гориво



До изчерпване на количествата!

За лесно зареждане на моторни уреди STIHL. За 5 литрова туба MotoMix, комбинираните туби STIHL и бензиновите туби STIHL, до макс. 5 л, може да се използва за всички резервоари с отвор $\varnothing > 23,5$ мм.

Кат. номер 0000 890 5005
Цена от 17,76 лв.

Акcesoар:
дистанционна вложка
 (без снимка)

За моторните триони от серия MS 200.

Кат. номер 0000 894 6301
Цена от 1,73 лв.

Туби за бензин



Туби с различен капацитет и цвят. В съответствие с нормите за транспортиране на опасни флуиди.

3 л, прозрачна

Кат. номер 0000 881 0204
Цена от 10,18 лв.

5 л, прозрачна

Кат. номер 0000 881 0202
Цена от 12,53 лв.

5 л, оранжева

Кат. номер 0000 881 0200
Цена от 12,53 лв.

10 л, прозрачна

Кат. номер 0000 881 0212
Цена от 16,69 лв.

20 л, прозрачна

Кат. номер 0000 881 0209
Цена от 33,00 лв.

Акcesoар: накрайник
(виж снимката горе)

Кат. номер 0000 881 0217
Цена от 4,12 лв.

Бутилка за смесване



За лесно смесване и пресипване на малки количества гориво до 1 л. Малко гърло за изсипване, голям отвор за пълнене, разграфени бутилка и капачка, затваря се.

Кат. номер 0000 881 9411
Цена от 8,17 лв.

Комбинирани туби, оранжеви



Стандартна

За 5 л гориво и 3 л масло за вериги. В съответствие с нормите за транспортиране на опасни флуиди.

Кат. номер 0000 881 0111
Цена от 43,63 лв.

Професионална

Професионален модел с 2 допълнителни отделения за поставяне на инструмент и на дюза за бързо зареждане (инструментът и дюзата не са включени в окомплектовката).

Кат. номер 0000 881 0113
Цена от 55,56 лв.

Акcesoар: накрайник
(виж снимката горе)

Черен, с капачка.

Кат. номер 0000 881 0128
Цена от 5,14 лв.



Малка туба за 3 л гориво и 1,5 л масло за вериги. В съответствие с нормите за транспортиране на опасни флуиди, вкл. накрайници, може да се използва с дюзите за бързо зареждане на STIHL.

Кат. номер 0000 881 0124
Цена от 26,09 лв.

Комбинирани туби, прозрачни



Стандартна

За 5 л гориво и 3 л масло за вериги. В съответствие с нормите за транспортиране на опасни флуиди.

Кат. номер 0000 881 0120
Цена от 44,08 лв.

Професионална

Професионален модел с 2 допълнителни отделения за поставяне на инструмент и на дюза за бързо зареждане (инструментът и дюзата не са включени в окомплектовката).

Кат. номер 0000 881 0123
Цена от 56,57 лв.

Акcesoар: накрайник
(виж снимката горе)

Черен, с капачка.

Кат. номер 0000 881 0128
Цена от 5,14 лв.

Метална туба



Вместимост 20 л в съответствие с нормите за транспортиране на опасни флуиди.

Кат. номер 0000 881 0205
Цена от 62,39 лв.

Акcesoар: гъвкав накрайник (без снимка)

Кат. номер 0000 881 0211
Цена от 19,01 лв.

Отделения



За практично съхранение на дюза за бързо зареждане. За стандартна комбинирана туба и тубата с вместимост 3 л/1,5 л.

Кат. номер 0000 881 0126
Цена от 3,26 лв.

За практично съхранение на инструменти. За стандартна комбинирана туба.

Кат. номер 0000 881 0127
Цена от 3,17 лв.

Мерителни чашки



За приготвяне на горивна смес.

За смесване до 5 л
Кат. номер 0000 881 0186
Цена от 1,60 лв.

За смесване до 25 л
Кат. номер 0000 881 0182
Цена от 10,14 лв.



Първокласните материали се нуждаят от висококачествена обработка: нашите инструменти и подходящото оборудване за работа в гората осигуряват практична работа с минимално усилие във всяка ситуация. По този начин се справяте и при продължителна работа.

Дълъг ден
обработка на
дървесина ...
и имате же-
лание за още.



ASA 65



Акумулаторна ножица с висока производителност при работа за бързо рязане на лозови пръчки и други подобни клони. С нея могат да работят и десничари и левичари, здрав алуминиев корпус, ергономична форма на ръкохватката, електронно регулиране на отвора между режещите рамена, лесна смяна на режещите рамена, доставя се в стабилен пластмасов куфар. Тегло 750 г^①.

ASA 65 без акумулаторна батерия и зарядно устройство
Кат. номер 4861 011 6221
Цена от 2 623,00 лв.

Комплект ASA 65
с AP 200 и AL 101
Кат. номер 4861 200 0030
Цена от 2 899,00 лв.

Лозарска ножица ASA 65



Ножица без система за носене, пулт за управление и куфар.
Кат. номер 4861 740 5100

ASA 85



Мощна акумулаторна ножица за рязане на клони с дебелина до 45 мм. Подходяща за подрязване при поддръжка на общински зелени площи, при отглеждане на овощни и лозови насаждения и в разсадници. Здрав алуминиев корпус, ергономична форма на ръкохватката, четиристепенно регулиране на отвора между режещите рамена, доставя се в стабилен пластмасов куфар. Тегло 980 г^①.

ASA 85 без акумулаторна батерия и зарядно устройство
Кат. номер 4861 011 6201
Цена от 2 799,00 лв.

Ножица за клони ASA 85



Ножица без система за носене, пулт за управление и куфар.
Кат. номер 4861 740 5110

Резервен нож за ASA 85



За акумулаторната ножица за клони ASA 85.

Кат. номер 4861 702 2300
Цена от 79,61 лв.

Подходящите литиево-йонни акумулаторни батерии и допълнителните принадлежности са представени от стр. 8 нататък.



Каталожен номер	Препоръчителна цена от (лв. с ДДС)	Номинално напрежение (V)	Тегло (кг) ^①	Ниво на звуково налягане (dB(A)) ^②	Ниво на вибрации (m/sec ²) ^③	Максимална дебелина на рязане (мм)	Дължина на свързващия кабел (m)
-----------------	------------------------------------	--------------------------	-------------------------	---	---	------------------------------------	---------------------------------

Акумулаторни ножици за клони





















ASA 65	4861 011 6221	2 623,00^④	36	0,75	< 70	< 2,5	35	1,6
Комплект ASA 65 с AP 200 + AL 101	4861 200 0030	2 899,00	36	0,75	< 70	< 2,5	35	1,6
ASA 85	4861 011 6201	2 799,00^④	36	0,98	< 70	< 2,5	45	1,6

^① К-стойност съгласно EN 50260-1: 2005 = 1,5 м/сек²

^④ цена без акумулаторна батерия и зарядно устройство

^① тегло вкл. режещи рамена, без акумулаторна батерия и раница

^② К-стойност съгласно Директива 2006/42/ЕО = 2,0 dB(A)

		Каталожен номер	Препоръчителна цена от (пв. с ДДС)	Дължина (см)	Тегло (г)	Клони с Ø до (мм)	Поддръжници за ръце с големина (размер)	Лозарство ^①	Овощарство ^②	Градinarство ^③	Поддръжка на градински и паркови площи ^④	Характеристики	
Лозарски ножици Vypass®													
PG 10		0000 881 3604	17,60	22	230	20		+	+	++	+	жлеб за рязане на тел, затваряне с една ръка	
PG 20		0000 881 3637	43,79	22	240	25		++	++	++	+++	жлеб за рязане на тел, затваряне с една ръка	
PG 30		0000 881 3638	70,54	22	255	25		+++	+++	++	+++	жлеб за рязане на тел, затваряне с една ръка, жлеб за изтичане на растителните сокове	
FELCO F 6		0000 881 8501	80,06	20	210	20		+++	++	+++	++	жлеб за рязане на тел, затваряне с една ръка, жлеб за изтичане на растителните сокове	
FELCO F 8 FELCO F 9 (за левичари)		0000 881 8503	83,95		21	245	25		+++	+++	++	+++	жлеб за рязане на тел, затваряне с една ръка, жлеб за изтичане на растителните сокове
		0000 881 8504	88,00										
FELCO F 2		0000 881 8500	85,88	22	240	25		++	++	++	+++	жлеб за рязане на тел, затваряне с една ръка, жлеб за изтичане на растителните сокове	
FELCO F 12		0000 881 8506	105,41	20	265	20		+++	+++	+++	++	жлеб за рязане на тел, затваряне с една ръка, жлеб за изтичане на растителните сокове, въртяща се ръкохватка	
FELCO F 7 FELCO F 10 (за левичари)		0000 881 8502	109,49		21	290	25		+++	+++	++	+++	жлеб за рязане на тел, затваряне с една ръка, жлеб за изтичане на растителните сокове, въртяща се ръкохватка
		0000 881 8505	113,34										
Лозарски ножици Amboss®													
PG 25		0000 881 3639	41,70	20	260	15		+	+++	+	++	възможност за затваряне с една ръка	
FELCO F 31		0000 881 8507	72,32	21	225	25		+	+++	+	++	възможност за затваряне с една ръка	

① Допълнителна информация за рязането с ножици тип „Vypass“ и „Amboss“ ще намерите в глосара на страница 276























② подрязване на лози

③ подрязване на овощки за отглеждане, подмладяване и по-добър добив

④ дейности по подрязване и отглеждане (растения и цветя)

⑤ дейности по подрязване и отглеждане (храсти, жив плет)

Ръчни инструменти и принадлежности за работа в гората

Каталожен номер	Препоръчителна цена от (ив. с ДДС)	Дължина (см)	Тегло (г)	Клони с Ø до (мм)	Лозарство ^③	Овощарство ^③	Градинарство ^④	Поддръжка на градински и паркови площи ^⑤	Характеристики		
Ножици за клони Вурпас^①											
PB 10  		0000 881 3669	71,83	60	1000					изтегляща се режеща глава, щадящ ставите буфер, осигурителни жлебове на опорното режещо рамо	
PB 11  		0000 881 3670	86,62	75	1150	35	+++	+++	++	++	
PB 20  		0000 881 3664	130,90	80	1125	42	++	++	++	++	изтегляща се режеща глава, щадящ ставите буфер
PB 30  		0000 881 6500	177,05	83	1695	50	+++	+++	++	+++	изтегляща се режеща глава, щадящ ставите буфер, осигурителни жлебове на опорното режещо рамо
FELCO F 200A-40		0000 881 3676	136,75	40	665	35	+++	+	+	+	права режеща глава, щадящ ставите буфер, осигурителни жлебове на опорното режещо рамо
FELCO F 210A-60		0000 881 3677	166,14	60	795	35	++	+++	+	++	изтегляща се режеща глава, щадящ ставите буфер
FELCO F 220		0000 881 3678	256,26	80	1335	40	+	+++	+	++	изтегляща се режеща глава, щадящ ставите буфер, силово предаване
Ножици за клони Amboss^①											
PB 25  		0000 881 3653	112,70	80	1245	40	-	++	-	++	силово предаване
PB 35  		0000 881 3665	178,91	80	1460	48	-	+++	-	+++	силово предаване
FELCO F 231		0000 881 3679	256,26	80	1150	40	-	+++	-	+++	силово предаване

① Допълнителна информация за рязането с ножици тип „Вурпас“ и „Амбос“ ще намерите в глосара на страница 276

② подрязване на лози
Препоръчителна цена с ДДС

③ подрязване на овощки за отглеждане, подмладяване и по-добър добив

④ дейности по подрязване и отглеждане (растения и цветя)

⑤ дейности по подрязване и отглеждане (храсти, жив плет)

Чанта за закрепване на колан



За лозарските ножици PG 10, PG 20, PG 30 и PG 25 на STIHL. Черна кожа.

Кат. номер 0000 881 3644

Цена от 22,58 лв.

Брус за заточване и шлифоване



За заточване на ножици за клони, лозарски ножици, ножици за жив плет, както и за фино шлифоване на сърповидни инструменти за обработване на трупи, коробелачки и брадви. Две фази: грубо и фино заточване, да се използва с вода и смазка.

Кат. номер 0000 881 6001

Цена от 18,11 лв.

Инструмент за заточване 3 в 1



Подходящ за заточване на ножици за клони, лозарски ножици, брадви и брадвички, както и ножове и домакински ножици. Ергономичен дизайн за лесна употреба и професионален резултат при заточване.

Кат. номер 0000 881 9801

Цена от 30,52 лв.

Ножица за жив плет PH 10



54 см, 1 050 г. За рязане на меки до много твърди клонове на живи плетове и храсти. Защитени срещу корозия режещи рамена със специално покритие с вълново шлифоване и жлебове за изтичане на растителните сокове, регулиране връзката на рамената без инструмент, ръкохватка от буково дърво, щадящи ставите буфери.

Кат. номер 0000 881 3671

Цена от 86,60 лв.

Телескопичен лост 456 см



184 – 456 см. Много здрав, овален телескопичен лост от алуминий със застопоряващо лостче и възможност за фиксиране за безстепенно регулиране на дължината. Сигурна позиция за тежки товари. Дълга гумирана изолация срещу студ за стабилен захват.

Кат. номер 0000 881 4113

Цена от 254,16 лв.



Трион PR 40 СТ, за телескопичния лост



Професионален трион за телескопичния лост с острие, което не се нуждае от заточване благодарение на твърдо хромираната въглеродна стомана, висококачествено острие с отвори срещу заклиняване. Ножът за

рязане на дървесна кора предотвратява нейното скъсване, куката държи триона в среза. С калъф за сигурно съхранение.

Кат. номер 0000 881 4141

Цена от 159,73 лв.

Телескопичен лост 320 см



175 – 320 см, безстепенно регулиране. За работа на височина до ок. 5 м. Двукомпонентна здрава алуминиева тръба Ø 30 мм/27 мм. Много здрав, лесно регулируем обтегач от стомана, гумирана част в зоната на хващане.

Кат. номер 0000 881 6101

Цена от 145,68 лв.

Кука, за телескопичния лост

До изчерпване на количествата!

Много здрава метална кука с дебелина 1 см за всякакви дейности по издърпване и избутване, включително и за брулене. С адаптер за закрепване.

Кат. номер 0000 881 3675

Цена от 24,56 лв.



Гъсенична ножица, за телескопичния лост

Ок. 630 г. Много солиден метален корпус. Антикорозионно покритие, при рязане острието се изтегля ръчно надолу, двустранен опорен лагер за точно водене на среза, въже, напречна ръкохватка и допълнителна ролка.

Кат. номер 0000 881 3673
Цена от 70,99 лв.



Трион PR 38 СТ, за телескопичния лост

40 см, ок. 400 г. Висококачествен трион за кастрене. Твърдо хромирано острие с отвори, кука, нож за рязане на дървесна кора.

Кат. номер 0000 881 3672

Цена от 91,69 лв.

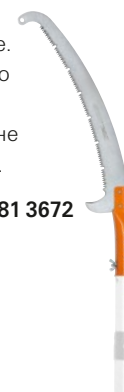

Ръчни триони

За бързо и прецизно рязане. Зъбци с тристранно японско заточване, импулсно закалена, хромирана стомана, конусовидна форма на острието, ергономична гумирана ръкохватка, антикорозионно покритие, с кобур, който може да се постави и от двете страни, за да е удобен както за десняци, така и за левичари.



С право острие за универсална употреба в градинарството и при поддръжка на зелени площи, както и в строителната промишленост.

PR 24

24 см, 305 г
клони с Ø до 100 мм
Кат. номер 0000 881 8701
Цена от 71,71 лв.

PR 33

33 см, 370 г
клони с Ø до 150 мм
Кат. номер 0000 881 8702
Цена от 74,36 лв.



С извито острие за рязане без натиск и при поддръжка короните на дървета.

PR 27 C

27 см, 358 г
клони с Ø до 120 мм
Кат. номер 0000 881 8703
Цена от 88,67 лв.

PR 33 C

33 см, 391 г
клони с Ø до 150 мм
Кат. номер 0000 881 8704
Цена от 92,05 лв.

Ръчен трион



PR 32 CW

32 см острие, 230 г, клони с Ø до 150 мм. От легирана въглеродна стоманена сплав, за много бързо гладко рязане. Групирани зъбци с отвори, ръкохватка с кука от букова дървесина.

Кат. номер 0000 881 4111
Цена от 49,74 лв.

Сгъваем ръчен трион PR 16



16 см острие, 160 г, клони с Ø до 65 мм. За бързо и прецизно рязане. Зъбци с тристранно японско заточване, импулсно закалена, хромирана стомана, конусовидна форма на острието, ергономична гумирана ръкохватка, сгъваемо острие, антикорозионно покритие.

Кат. номер 0000 881 8700
Цена от 39,17 лв.

Клин за моторни триони от алуминий



980 г. Кован, окомплектован с дървена наставка и халка.

Кат. номер 0000 890 9200
Цена от 54,34 лв.

Други принадлежности като комплекти и пили за заточване на режещи вериги са представени от стр. 62 нататък.

Клин за повалење от алуминий



12 x 4 см. 190 г. С извита наобратно кука за оптимално захващане в дървото.

Кат. номер 0000 881 2201
Цена от 13,22 лв.

Клинове за повалење и цепене от алуминий



С тясно острие за добро проникване в дървото. Предлагат се три модификации – за стволлове с малък, среден и голям диаметър, задържащо скосяване, направляващ ръб и гладка страна на клина за лесно поставяне на втори клин в плоския срез, висококачествена алуминиева сплав.



22 см, 600 г
Кат. номер 0000 881 2222
Цена от 39,64 лв.



24 см, 800 г
Кат. номер 0000 881 2223
Цена от 53,21 лв.



26 см, 1 000 г
Кат. номер 0000 881 2224
Цена от 62,29 лв.

Алуминиев клин с винтообразна форма



22 см, 920 г. Максимална ефективност при цепене благодарение на винтообразната форма. Направляващ ръб и задържащо скосяване за максимално задържане в замръзнало дърво, кован за голяма стабилност при ниско тегло, кръгла ударна повърхност.

Кат. номер 0000 881 2221
Цена от 69,56 лв.

Клинове за повалење и рязане от пластмаса



Устойчиви на удар и при ниски външни температури. Полиамид, повърхностната структура предотвратява изскачане на клина, с три различни дължини за средно дебели и дебели дървесина, както и с голям ъгъл на клина.



19 см
Кат. номер 0000 881 2212
Цена от 16,69 лв.



23 см
Кат. номер 0000 881 2213
Цена от 23,58 лв.



25 см
Кат. номер 0000 881 2214
Цена от 25,37 лв.

Ръчна цапина



35 см, 500 г. За преместване и повдигане на дърва за огрев, стволлове на малки дървета, както и дървени материали. Дръжка от ясенено дърво, немска форма.

Кат. номер 0000 881 2800
Цена от 46,82 лв.

Цапина Viber



107 см, 1 300 г. За преместване и изтегляне на дървени трупи. Назъбена задна част за по-добър захват на замръзнала дървесина, дръжка от ясеново дърво.

Кат. номер 0000 881 2802

Цена от 159,47 лв.

Алуминиева цапина



70 см, 580 г. За щадящо гърба преместване и повдигане стволоче на по-малки дървени трупи и дървесни материали. Много стабилна алуминиева сплав с пластмасова дръжка. Подсигурена срещу приплъзване по дървото чрез допълнителна кука в края на дръжката.

Кат. номер 0000 881 2805

Цена от 141,62 лв.



Комбинирани лостове



За събаряне на дървета над предпазната ивица в предварително определена посока, с кука за обръщане на дървени трупи. От специална стоманена сплав.

76 см, ок. 1 800 г

Кат. номер 0000 881 2701

Цена от 83,03 лв.

130 см, ок. 3 400 г

Кат. номер 0000 881 2700

Цена от 137,86 лв.

Изцяло стоманена брадва



С кожен калъф.

Кат. номер 0000 881 1965,

цена от 46,75 лв.

Кука за обръщане за складиране



127 см, ок. 3 600 г. За обръщане на дървени трупи, специално за дебела дървесина. Назъбена подложка, конусовидна гилза, ръчно кована кука, дръжка от ясеново дърво.

Кат. номер 0000 881 2604

Цена от 172,86 лв.

Кука за извличане FZ 10



За преместване и извличане на дървени трупи, с шлифован връх за по-лесно закачане на ствола. Висококачествена, закалена стомана, комфортна ръкохватка.

Кат. номер 0000 881 2907

Цена от 38,62 лв.

Кука за закачане FP 10



За повдигане, транспортиране и нареждане на лепени пластове дървесина. С комфортна ръкохватка.

Кат. номер 0000 881 4401

Цена от 46,61 лв.

Клещи FP 20



Отвор 20 см. За извличане на дървесина, с извита комфортна ръкохватка, закалени върхове.

Кат. номер 0000 881 3005

Цена от 53,94 лв.

Швейцарски нож



















44 см обща дължина, 32 см дължина на острието, 650 г. Подходящ за отгледна сеч на млади насаждения и изсичане на ниска растителност. С предпазна кожена ръкохватка.

Кат. номер 0000 881 3400

Цена от 38,90 лв.

Ръчни инструменти и принадлежности за работа в гората

	Каталожен номер	Препоръчителна цена от (пв. с ДДС)	Дължина (см)	Тегло (г)	Дръжка на брадвата, материал	Кастрене	Повалване с брадва	Цепене / Цепене на окастрени стволлове (на дърва за огрев, дължина 30 см / Ø до 30 см)	Цепене на окастрени стволлове / на стволлове с малко клопи (дължина 35 см / Ø до 50 см)	Цепене на дълга и твърда дървесина (по възможност използване и на клинове за цепене)	Повалване с използване на клин (алуминиев или пластмасов)
Classic											
Горска брадвичка AX 6		0000 881 1969	43,24	40	600	ясен	+	-	+	-	-
Горска брадва AX 10		0000 881 1971	65,29	60	1000	ясен	++	+	+	-	-
Горска брадва AX 16 S 		0000 881 1957	152,82	70	1550 ^①	хикори	++	++	++	+	-
Брадви за цепене Оптимален резултат при цепене с минимално усилие благодарение на клиновидната форма на главата.											
Брадвичка за цепене AX 13 C 		0000 881 1914	78,45	50	1250 ^②	ясен	+	-	++	-	-
Брадва за цепене AX 16 CS		0000 881 6601	125,83	70	1550 ^①	хикори	+	-	+++	+	-
Брадва за цепене AX 28 CS		0000 881 2014	131,57	80	2800 ^①	хикори	+	-	+++	+++	-
Чукове за цепене Кована глава на чука с обърнат връх. Изключително голяма ударна площ за сигурно забиване на алуминиеви и пластмасови клинове.											
Чук за цепене AX 30 C		0000 881 2009	53,75	85	3000	ясен	-	-	++	+++	+++
Чук за цепене AX 33 CS 		0000 881 2011	143,83	90	3300 ^①	хикори	-	-	++	+++	+++

	Каталожен номер	Препоръчителна цена от (ив. с ДДС)	Дължина (см)	Тегло (г)	Дръжка на брадвата, материал	Кастрене	Повалване с брадва	Цепене / Цепене на окастрени стволлове (на дърва за отров, дължина 30 см Ø до 30 см)	Цепене на окастрени стволлове / на стволлове с малко клони (дължина 35 см Ø до 50 см)	Цепене на дълга и твърда дървесина (по възможност използване и на клинове за цепене)	Повалване с използване на клин (алуминиев или пластмасов)
Tradition											
Горска брадвичка AX 7 T 	0000 881 1966	99,53	40	700	планински ясен	++	-	+	-	-	-
Горска брадва AX 12 T 	0000 881 1967	148,74	70	1 200	планински ясен	++	++	++	-	-	-
Брадва за цепене AX 28 T 	0000 881 1968	173,48	85	2 750	планински ясен	+	+	++	+++	+	++
High-Tech											
Горска брадвичка AX 6 P 	0000 881 6801	84,59	37	640	полиамид	++	-	+	-	-	-
Горска брадва AX 15 P 	0000 881 6701	130,44	73	1 450	полиамид	++	++	++	+	-	-
Брадва за цепене AX 20 PC 	0000 881 6602	146,75	75	1 950	полиамид	+	+	+++	++	-	+

+ подходящ
++ много подходящ

+++ отличен
- не се препоръчва

① включително 300 г предпазител
② За тези инструменти се предлага комплект резервна дръжка с предпазител - може да бъде намерен при Вашия дилър

③ с жлеб за вадене на гвоздеи

Classic



- Широка продуктова гама с класически дизайн: издръжливи, функционални и здрави
- Сolidна изработка: неръждаема стомана, най-здрави дървесни видове

Tradition



- Ценни уникати с ексклузивен дизайн
- Ръчно ковани глави на инструментите от висококачествена специална стоманена сплав, двойно парафирани дръжки от планински ясен

High-Tech



- Много леки, здрави, с дълъг живот и устойчиви на различни атмосферни влияния
- Глава на брадвата от стомана S60 с покритие, нехлъзгащо се покритие на долната част на дръжката, оптимално разпределение на теглото

Измервателна клупа



До изчерпване на количествата!

32 см обхват на измерване. За измерване диаметъра на дървесни стволоче. Некалибрована.

Кат. номер 0000 881 0910
Цена от 43,96 лв.

Измервателни клупи от лек метал



40 см обхват на измерване. За измерване диаметъра на дървесни стволоче. Лека алуминиева конструкция, калибрована.

Кат. номер 0000 881 0914



За измерване диаметъра на дървесни стволоче. Стабилна конструкция, калибрована.

Обхват на измерване 60 см
Кат. номер 0000 881 0917

Обхват на измерване 80 см
Кат. номер 0000 881 0918

Маркировъчен нож



Острие с дължина 8,5 см. За маркиране на дървета. Съваемо острие.

Кат. номер 0000 881 1400
Цена от 47,74 лв.

Кожени колани за инструменти



4 см широк, 125 см дълъг. Много здрав, издръжлив, естествена телешка кожа с дебелина 3 мм. Катарама с два шипа.

Цвят Кат. номер
● 0000 881 0600

Цена от 34,42 лв.

Цвят Кат. номер
● 0000 881 0602

Цена от 32,68 лв.

Ролетка



15 м дължина. Automatic Plus: самоприбираща се, лесно изтегляне, пластмасов корпус.

Кат. номер 0000 881 0802
Цена от 88,94 лв.

Лазер 2 в 1[Ⓞ]



Показва посоката на падане при поваляне на дървета и помага при разтрупване. За нарязване на дървесния ствол на къси парчета с точно определена дължина без да се губи време за тяхното измерване. Посредством определяне посоката на падане при поваляне, се осъществява по-добър контрол върху разрезите и посоката на падане при поваляне на дървото. С демонстрационен филм на DVD. Необходимо е да изберете подходящия държач за Вашия моторен трион. Подробна информация за държачите ще намерите на стр. 45.

Кат. номер 0000 400 0200
Цена от 105,29 лв.

Чанта



За клещи или кука за извличане. С изолиран, подплатен гръб.

Кат. номер 0000 881 0515
Цена от 19,92 лв.

Калъф за креда



С халка за закачане на колан. Изолиран, подплатен гръб от пластмаса с кожена гарнитура.

Кат. номер 0000 881 0518
Цена от 11,60 лв.

Комбиниран чанти



За съхранение на куки за извличане и закачане и на измервателни клупи. Изолиран, подплатен гръб

Кат. номер 0000 881 0513
Цена от 21,92 лв.



За съхранение на клинове и ролетка. Изолиран, подплатен гръб.

Кат. номер 0000 881 0514
Цена от 21,92 лв.

Дръжка за креда



В сигнален цвят. С метални затегателни клеми, устойчиво на удари и много здраво пластмасово тяло (ABS), за кредит с Ø 11 – 12 мм.

Кат. номер 0000 881 1602
Цена от 13,08 лв.

Държач за измервателна клупа



Изолиран, подплатен, твърд пластмасов гръб с кожена гарнитура за по-голям комфорт при работа.

Кат. номер 0000 881 0517
Цена от 14,69 лв.

Държач за ролетка



За всички ролетки на STIHL. Изработен от здрава пластмаса.

Кат. номер 0000 881 0701

Цена от 8,84 лв.

Ролетки



Automatic: самоприбираща се, метален корпус.

Дължина 15 м

Кат. номер 0000 881 0800

Цена от 82,22 лв.

Дължина 20 м

Кат. номер 0000 881 0804

Цена от 93,14 лв.

Дължина 25 м

Кат. номер 0000 881 0801

Цена от 98,44 лв.

Маркер PRO



Маркираща креда за суха и влажна дървесина. Благодарение на силното пигментиране се постига отлично маркиране и оптимална устойчивост на атмосферни влияния и светлина. Нечуплива. Дължина: 12 см. 12 бр. в опаковка.

Цвят	Кат. номер
●	0000 881 1500
●	0000 881 1501
●	0000 881 1502
●	0000 881 1503
●	0000 881 1504

Цена от 18,12 лв.

Чанта за инструменти



От гъвкав PVC-материал с изолиран гръб и кожени гарнитури. За съхраняване на малки части, инструменти, пакет с превързочни материали и ролетка.

Кат. номер 0000 881 0516

Цена от 38,62 лв.



Удобна
работа ...
и при трудни
задачи.

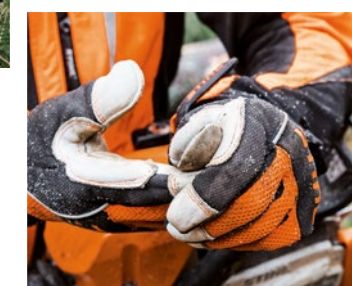

За да пристъпите спокойно към работа, ние Ви предлагаме лична защитна екипировка, съобразена с Вашите индивидуални потребности. Нашите издръжливи материали гарантират както необходимата защита, така и голямо удобство при носене.

Работно облекло за работа с трион	217
» Обзор	228
Работно облекло за работа с уреди	230
Защитно облекло в сигнален цвят	232
Облекло за защита от неблагоприятни метеорологични условия и функционално облекло	234
Мерки и размери	236
Работни обувки без защита от срязване	238
Ботуши със защита от срязване, за водач на моторен трион	239
» Обзор	240
Комплекти за защита на лицето/слуха и на главата, предпазни очила и работни ръкавици	241



Техника

- 1 Здрави високотехнологични влакна**
Нашата лична защитна екипировка се отличава с ексклузивни функционални елементи и специално разработени материи. Например здравите високотехнологични влакна, които предпазват надеждно от нараняване, намокряне, вятър и студ, без да правят компромис по отношение на активното дишане на материята. Независимо, колко усилено работите, защитното и работно облекло на STIHL винаги е приятно за носене.
- 2 Добре обмислена концепция**
В нашето функционално облекло са внедрени многобройни технологични решения. Отново и отново изискванията на потребителите се трансформират в практични решения от създателите на нашите облекла. Например индивидуално регулируеми отвори за осигуряване на оптимално проветряване, или използване на здрави специални тъкани на местата, подложени на големи натоварвания, каквито са коленете и лактите, или иновативните решения за специална употреба, за които сме подали заявки за патент.

Комфорт

- 3 Комфорт при носене, поддръжка и опазване на здравето**
Защитното облекло на STIHL може да се пере и на 60 градуса и да се центрофугира на макс. 400 оборота в минута. По този начин дори и упоритите замърсявания, напр. петната от смола, се отстраняват по-добре. За да можете не само да перете лесно нашето защитно облекло, но и да го носите с удоволствие, ние го подлагаме на различни тестове за установяване на годността му за употреба. Особено внимание обръщаме на удобството при носене и свободата на движенията, постигани с използване на еластични материи, удобни колани и еластични вложки на панталоните. Подбраните лицеви платове осигуряват много добра UV защита. Добрата поносимост от кожата на избраните материи се доказва от сертифицирането им по Oeko-Tex® Standard 100.
- 4 Богата гама размери при STIHL**
STIHL предлага работно облекло и в междинни размери и такова, изработено по мярка. В зависимост от предпочитанията си можете да избирате между облекло с удобна или вталена кройка. Така можем да сме сигурни, че ще се чувствате комфортно в работното си облекло. Работното облекло от горен клас е много подходящо за носене и от жени. То се предлага като специални дамски модели или с кройка унисекс (панталони ADVANCE).

Защита на краката от срязване
(в зависимост от модела)

Коженни ботуши със защита
от срязване (в зависимост
от модела)

Гумени ботуши със защита
от срязване (в зависимост
от модела)

Ръкавица със защита от срязване
(в зависимост от модела)

Ръкавици със защита от срязване
(в зависимост от модела)

Ниво на защита от срязване съгласно EN 381

Ниво на защита/ клас 0 (≈ 16 м/сек ^①)	-	-	-	-	●
Ниво на защита/ клас 1 (≈ 20 м/сек ^①)	●	●	●	●	●
Ниво на защита/ клас 2 (≈ 24 м/сек ^①)	●	●	-	-	-
Ниво на защита/ клас 3 (≈ 28 м/сек ^①)	-	-	●	-	-

Зони на защита от срязване при предпазното облекло със защита от срязване

дизайн А

дизайн С



Допълнителна информация за зоните на защита
от срязване ще намерите на стр. 276.

Нито една лична защитна екипировка не може да предложи абсолютна защита от нараняване. Тя не може да замести и безопасната техника на работа. За това, моля, непременно спазвайте указанията за безопасност в инструкциите за експлоатация на личната защитна екипировка и на моторните уреди, както и съответните национални правила за безопасност на труда.

Сигурност

5 Защита от срязване и сигнални цветове

Продуктовата безопасност е много важна за STIHL. Преобладаващият яркооранжев цвят със силно сигнално действие и светлоотразителните елементи гарантират, че ще бъдете забелязани при работа и в лоши светлинни условия. Нашата специално разработена да отговаря на съответните изисквания защита от срязване гарантира, че и много лекото работно облекло предпазва добре по време на работа. Ние контролираме нашите продукти според строги вътрешни критерии и чрез редовни изпитания само в най-стриктните сертифицирани европейски институти, напр. SMP в Швеция или KWF в Германия. Към това се добавят пълното съгласуване с и редовните одити на нашите доставчици.



Моля да имате предвид, че не всички продукти са оборудвани с изброените тук елементи. На тази страница са описани само най-важните от тях. Допълнителни подробности и информация можете да намерите от страница 266 нататък и в интернет на www.stihl.bg.

① Скоростите на движение на веригите в тестови условия не могат да бъдат пренасяни в практиката 1 : 1 (Максималната скорост на веригата на един моторен трион тук не може да се достигне.)



Работно облекло за работа с трион

- за горски работници, за работещи по поддръжка короните на дървета, за собственици на горски насаждения и на големи терени, за хора, които добиват сами дървата си за огрев
- за оптимална защита при работа в гората
- приятно и удобно за носене, благодарение на използваните иновативни материали и грижливата им обработка

Серия FUNCTION

Вие работите с удоволствие навън, от време на време цепите дърва за огрев или събирате дървен материал в гората? Работното облекло от серия FUNCTION е точно за това. Разработено специално за хора, работещи само от време на време с моторен трион, това работно облекло е с тествана защита от срязване и има многобройни практични решения като различни джобове и удобни отвори за проветряване.

Яке FUNCTION Universal



С преобладаващ сигнален цвят за по-добра видимост, дишаща материя с оптимален комфорт при носене, цвят тъмносив, черен и яркооранжев. Два странични джоба и един преден горен джоб с цип за сигурно съхранение на смартфон или комплект за първа помощ. Свобода на движенията в зоните на раменете и гърба, здрава материя в зоните на раменете и лактите. Платки за проветряване, голямо лого STIHL на гърба.

Размер S – XXL

Кат. номер 0088 335 04.., цена от 86,80 лв.

Панталон/гащеризон FUNCTION Universal



Дишаща материя с висок комфорт при носене, цвят тъмносив, черен и яркооранжев. Тествана защита от срязване съгласно стандарт EN 381, свобода на движенията в зоните на седалището и чатала, защита в зоната на бъбреците, предна, а също така и задна част на крачолите със защита от убождане от тръни. Проветрива материя отзад на бедрата.



Панталон, ниво на защита 1 (\cong 20 м/сек), размер 44 – 64^①
Кат. номер 0088 342 08.., цена от 150,11 лв.



Гащеризон, ниво на защита 1 (\cong 20 м/сек), размер 44 – 64^②
Кат. номер 0088 388 03.., цена от 164,35 лв.



Яке FUNCTION Ergo



Изработено от много здрава материя за голяма издръжливост. Модерна и атрактивна кройка. Цвят маслинозелен, яркооранжев и черен, ластични платки, платки за проветряване, джоб за първа помощ, два горни предни джоба с цип, подсилени зони на лактите, светлоотразителни ивици и преобладаващ сигнален цвят за по-добра видимост, голямо лого STIHL на гърба.

Размер XS – XXL

Кат. номер 0088 335 02.., цена от 163,58 лв.

Панталон/гащеризон FUNCTION Ergo



Изработени от много здрава материя за голяма издръжливост. Модерна и атрактивна кройка. С тествана защита от срязване (EN 381), цвят маслинозелен, яркооранжев и черен, ластични вложки, отвори с цип за проветряване, подсилени зони на коленете, светлоотразителни елементи за добра видимост, много джобове, два джоба с цип отпред.



Панталон, ниво на защита 1 (\cong 20 м/сек), размер 42 – 60[®]
Кат. номер 0088 342 05.., цена от 186,92 лв.



Гащеризон, ниво на защита 1 (\cong 20 м/сек), размер 48 – 64[®]
Кат. номер 0088 388 01.., цена от 207,24 лв.

Серия DYNAMIC

Имате високи изисквания към екипировката си, работите в гората всеки ден и искате подходящо и удобно работно облекло? Работното облекло от серия DYNAMIC предлага на специалистите правилната комбинация от голяма издръжливост и пълна свобода на движенията. Това е възможно благодарение на съчетанието между здрави материи, тествана защита от срязване и еластични вложки и платки. Разбира се, не трябва да се отказвате от практични детайли като джобове и отвори за проветряване.

Яке DYNAMIC Vent



Подходящо
за носене през
лято.

Много леко яке от дишаща материя за носене през лятото. Цвят оранжев, черен и каки, отвори за проветряване, ластични платки, подсилени зони на лактите, светлоотразителни елементи, четири джоба с цип, вътрешен джоб за смартфон, голямо лого STIHL на гърба.

Размер XS – XXL

Кат. номер 0000 883 92..., цена от 200,77 лв.

Панталон DYNAMIC Vent



Подходящ
за носене през
лято.

Много лек панталон от дишаща материя за носене през лятото. С тествана защита от срязване (EN 381), цвят оранжев, черен и каки, отвори за проветряване с цип отзад на бедрата, ластична задна част, светлоотразителни елементи, ластични вложки, подсилени зони на коленете, два джоба с цип отпред, джоб с цип на бедрото/за мобилен телефон, защита от убождане (напр. от тръни) и намокряне в долната част на крачолите.



Панталон, ниво на защита 1 (\approx 20 м/сек), размер 42 – 60[ⓐ]

Кат. номер 0000 883 93..., цена от 251,93 лв.



Яке DYNAMIC



В преобладаващ сигнален цвят. Цвят тъмносив и яркооранжев, вътрешна яка от softshell, комфортна платка от стреч на гърба, предварително оформени и подсилени зони на лактите, ластични маншети на ръкавите, добро проветряване през отвори с цип в зоната на подмишниците, четири практични джоба.

Размер XS – XXXL[®]

Кат. номер 0000 885 09..., цена от 265,57 лв.

Панталон/гащеризон DYNAMIC



Много здрава и износоустойчива предна част благодарение на използваната материя Beaver Extrem. С тествана защита от срязване (EN 381), цвят тъмносив и яркооранжев, предварително оформени и двойно подсилени зони на коленете, дишаща материя, предпазваща краката от убождане (напр. от тръни).



Панталон, ниво на защита 1 (≅ 20 м/сек), размер 46 – 60
Кат. номер 0000 885 03..., цена от 271,62 лв.



Панталон, ниво на защита 2 (≅ 24 м/сек), размер XS – XXL
Кат. номер 0000 885 06..., цена от 318,89 лв.



Гащеризон, ниво на защита 1 (≅ 20 м/сек), размер 44 – 64[®]
Кат. номер 0000 885 04..., цена от 269,29 лв.



Гащеризон, ниво на защита 1 (≅ 20 м/сек), размер S – XXL[®]
Кат. номер 0000 885 05..., цена от 321,91 лв.

Серия ADVANCE

Вие имате много големи изисквания към качеството на своята екипировка и не правите компромиси с нея? С работното облекло от серия ADVANCE с тествана защита от срязване Вие ще бъдете първокласно екипирани при работа в гората или в короната на дървото. Много леки високотехнологични влакна осигуряват неговото ниско тегло, много добра въздухопропускливост и отлична защита от влага и студ. С ластични вложки и платки, практични отвори за проветряване и много джобове. Освен това в зависимост от външната температура и вида на употреба всички панталони и якета от тази серия могат да се съчетават перфектно едни с други. Изберете своето индивидуално работно облекло като комбинация между тях, така че да отговаря най-добре на Вашите изисквания.

Яке ADVANCE X-Vent



Подходящо
за носене през
лято.

Леко яке от дишаща материя, много подходящо за носене при топло време или извършване на активна физическа дейност. Цвят яркооранжев и черен, сребриста мрежеста подплата на гърба, в зоната на подмишниците и в джобовете за оптимално проветряване, импрегнирано срещу замърсяване и намокряне, преобладаващ сигнално оранжев цвят, светлоотразителни елементи, два горни джоба отпред и по един на гърба и ръкавите, вътрешен джоб, защита от износване на раменната област, голямо лого STIHL на гърба.

Размер S – XXL

Кат. номер 0088 335 00.., цена от 324,94 лв.

Якета ADVANCE X-Shell мъжки

Подходящи
за носене през
есента/зимата.



Много разтегливи, бързосъхнещи и топли. Черните зони са водонепропускливи и въздухопропускливи, цветните зони са водоустойчиви и дишащи. Преден горен джоб и вътрешен джоб, както и защита от протриване на раменната област. Модел в тъмнокафяв цвят: с два странични джоба. Подходящи за комбиниране със защитните панталони MultiProtect HS и Protect FS. Модел в яркооранжев цвят: с джоб на ръкава, светлоотразителни кантове и голямо лого STIHL на гърба.



Цвят яркооранжев и черен, мъжко, размер XS – XXL

Кат. номер 0088 579 00.., цена от 386,30 лв.

Цвят тъмнокафяв и черен, мъжко, размер S – XXL

Кат. номер 0088 579 01.., цена от 386,30 лв.



Панталон/гащеризон ADVANCE X-Light



Подходящи
за носене през
лято.

От разработена специално за STIHL ултралека и максимално дишаща материя със защита от срязване от AVERTIC™ pro lite (EN 381). Тази шестслойна материя е с 20% по-лека от използваната при моделите от серия ADVANCE. Цвят черен, задна част на крачолите от специална проветряваща тъкан, поради което е оптимален за носене при топло време, напълно еластична зона на чатала с ProElast, затварящи се джобове, гащеризон с дълъг цип за лесно обличане и събличане, светлоотразителни елементи за по-добра видимост.



Панталон, ниво на защита 1 (≅ 20 м/сек), размер S – XXL[Ⓞ]
Кат. номер 0088 342 07..., цена от 341,04 лв.



Гащеризон, ниво на защита 1 (≅ 20 м/сек), размер S – XXL[Ⓞ]
Кат. номер 0088 388 02..., цена от 386,30 лв.

Панталон ADVANCE X-Flex



От специално разработена за STIHL, изключително лека и максимално дишаща материя със защита от срязване AVERTIC™ pro lite (EN 381). Тази шестслойна материя е с 20% по-лека от използваната при моделите от серия ADVANCE. Цвят черен и яркооранжев, специална кройка за свобода на движенията, изключително здрав, еластичен и дишащ лицев плат, ластична и водоустойчива защита на коленете, защита от убождане (напр. от тръни) и намокряне в долната част на крачолите, импрегниран срещу замърсяване, дълги отвори за проветряване с цип отзад на крачолите.



Панталон, ниво на защита 1 (≅ 20 м/сек), размер XS – XXL[Ⓞ]
Кат. номер 0088 342 01..., цена от 468,80 лв.

Яке ADVANCE X-TREEm



С много полезни елементи: платки от много разтеглива материя ProElast за оптимална свобода на движенията и въздухопропускливост. Цвят черен и яркооранжев със светлоотразителни елементи. С възможност за поставяне на протектор за ръка. Свалящи се ръкави, раменна област от различна материя и регулируеми отвори за проветряване за приятно носене. Защита от протриване посредством керамични точки на лактите. Раменната област отвън е с DotGrip защита от протриване. Осигурява много добра видимост благодарение на преобладаващия сигнално оранжев цвят. Два горни предни джоба, един вътрешен джоб и един на ръкава.

Размер XS – XXL

Кат. номер 0088 335 01..., цена от 609,65 лв.

Панталон ADVANCE X-TREEm



Подходящ
и за жени.

С изключително висок комфорт на панталон със защита от срязване: много разтеглива материя ProElast за по-малко умора. Оптимален за катерене и професионална употреба при екстремни условия на работа. Цвят черен и яркооранжев със светлоотразителни елементи. Подплата от мека и бързо съхнеща материя. Благодарение на използваните за седалището и предната част на крачолите здрави материи, импрегнирани срещу замърсяване и намокряне, е много подходящ за работа в гората. Защита от кърлежи чрез маншети от дишаща материя, които се свързват с обувките на работещия. Защита от протриване чрез кантове с керамично покритие. Лека и дишаща защитна материя AVERTIC™ pro lite с тествана защита от срязване (EN 381). Плоски джобове с цип на ханша, седалището и бедрата. Отвори за проветряване с цип за регулиране температурата на тялото. Включително тиранти.



Панталон, ниво на защита 1 (≅ 20 м/сек), размер XS – XXL[Ⓞ]

Кат. номер 0088 342 04..., цена от 681,07 лв.

Професионален съвет от STIHL:



За допълнителна сигурност на работещите по поддръжка на дървета якето ADVANCE X-TREEm предлага възможността, в ръкавите му да се постави протектор за ръка. Така, когато ръчният трион се използва на ограничено пространство в короната на дървото, китката и ръката на работещия са по-добре защитени.

Протектор за ръка ADVANCE X-TREEm

Патент EP
2989915 B1[Ⓞ]



Гъвкава, лека и дишаща защита на ръката от нараняване при работа в короната на дървото с ръчен трион. Подходящ за левичари и десняци, фиксира се към ръкавите на якето ADVANCE X-TREEm с помощта на велкро-лента.

Кат. номер 0000 886 9000, цена от 48,67 лв.

Перфектната комбинация за всяка приложима ситуация

Облеклото от серия ADVANCE представлява хармонична система якета и панталони. Кройките и функционалностите са направени така, че да могат гъвкаво да бъдат комбинирани едни с други. Решаващи за избора са метеорологичните условия и извършваната работа. Работното облекло ADVANCE X-TREEm е разработено в съответствие с изискванията на работещите по поддръжка на дървета и се препоръчва да се носи като комбинация.



Ултралеки панталони със защита от срязване за изключителен комфорт при носене



Ластични защитни елементи за по-добра свобода на движенията и здрава защита срещу убождане от тръни



ADVANCE X-Vent



Дишащи материи за приятно носене при топло време

ADVANCE X-Shell



Бързо съхнещи и топли материи за използване при студено време

ADVANCE X-TREEm



Ултимативен комфорт при носене и функционални елементи, разработени специално за работещите по поддръжка на дървета

Защита от срязване на краката отпред
FUNCTION



За спорадична работа с моторен трион. Цвят тъмносив и яркооранжев с дънков вид, лицев плат: 65% полиестер, 35% памук, подплата: 100% полиестер, повече комфорт благодарение на ластични колани, лека и дишаща, Y-изтегляне на затварянето за бързо слагане и сваляне, светлоотразително лого STIHL отдясно, разширена зона със защита от срязване, EN 381, ниво на защита 1 (\neq 20 м/сек).

Дължина 85 см

Кат. номер 0088 521 0101

Дължина 90 см

Кат. номер 0088 521 0102

Дължина 95 см

Кат. номер 0088 521 0103

Дължина 100 см

Кат. номер 0088 521 0104

Цена от 164,96 лв.

Крачоли със защита от срязване



Индивидуално регулиране при различни потребители. Цвят зелен, лицев плат: 65% полиестер, 35% памук, подплата: 100% полиестер. Регулируема дължина, цип, EN 381, ниво на защита 1 (\neq 20 м/сек), дизайн С.

Размер S - M (46 - 52)

Кат. номер 0000 884 0858

Размер L - XL (54 - 60)

Кат. номер 0000 884 0859

Размер XXL (62 - 64)

Кат. номер 0000 884 0855

Цена от 226,09 лв.

Крачоли със защита от срязване



Индивидуално регулиране при различни потребители. Цвят яркооранжев, лицев плат: 85% полиестер, 15% памук, подплата: 100% полиестер. Регулируема дължина, цип, лицев плат и светлоотразителни ивици в съответствие с EN 471, EN 381, ниво на защита 1 (\neq 20 м/сек), дизайн С.

Размер S - M (46 - 52)

Кат. номер 0000 884 0868

Размер L - XL (54 - 60)

Кат. номер 0000 884 0869

Размер XXL (62 - 64)

Кат. номер 0000 884 0879



Панталон X-Climb, за катерене

Съчетава се добре с
яке ADVANCE X-Shell в
тъмнокафяв цвят.



Здрав панталон за катерене без защита от срязване. Цвят тъмнокафяв, лицев плат: 89% полиестер, 11% еластан, ластична и дишаща материя, непромокаеми зони на коленете, защита от убождане от тръни и намокряне в долната част на крачолите, импрегниран срещу замърсяване, отвори за проветряване с цип отзад, защита в зоната на бъбреците, куки за свързване с връзките на обувките, затварящи се джобове, светлоотразителни елементи.

Размер XS – XXL

Кат. номер 0088 361 00.., цена от 254,50 лв.

Тиранти, за защитен панталон за работа с хресторез



Цвят оранжев, 82% полиестер, 18% еластодиен (естествен каучук), гайки и задна част: кожа, ластични тиранти със закопчаване посредством еластични велкро-ленти, което предотвратява притискане от презраменния колан, универсални и подходящи за всички размери панталони.

Дължина 110 см

Кат. номер 0000 884 1593

Цена от 44,42 лв.

Протектори за крака, за защитен панталон за работа с хресторез



Патент EP
2465369 B1[Ⓢ]

Цвят черен, 65% полиестер, 35% памук, дължина 50 см, патентована и дишаща допълнителна защита от удар при екстремни условия на работа, за допълнително поставяне в специално предвидени за целта вътрешни джобове на работния панталон.

Кат. номер 0000 884 1594

Цена от 41,42 лв.



Панталон
X-Climb, за
катерене – за
работа с ръчен
трион.

Лична защитна екипировка

		Каталожен номер	Препоръчителна цена от (ив. с ДДС)	Размери (99 = изработка по индивидуални размери)	Цвет	Дисайн на защитата от срязване / Ниво на защитата от срязване
Серия FUNCTION						
	Яке FUNCTION Universal	0088 335 04..	86,80	S - XXL		-
	Панталон FUNCTION Universal	0088 342 08..	150,11	44 - 64, 98 - 110	● ● ●	A/1
	Гашеризон FUNCTION Universal	0088 388 03..	164,35	44 - 64, 25 - 30		A/1
	Яке FUNCTION Ergo	0088 335 02..	163,58	XS - XXL		-
	Панталон FUNCTION Ergo	0088 342 05..	186,92	42 - 60, 98 - 110, 99	● ● ●	A/1
	Гашеризон FUNCTION Ergo	0088 388 01..	207,24	48 - 64, 98 - 110, 25 - 29, 99		A/1
Серия DYNAMIC						
	Яке DYNAMIC Vent	0000 883 92..	200,77	XS - XXL		-
	Панталон DYNAMIC Vent	0000 883 93..	251,93	42 - 60, 98 - 110, 25 - 29, 99	● ● ●	A/1
	Яке DYNAMIC	0000 885 09..	265,57	XS - XXXL, 99		-
	Панталони DYNAMIC	0000 885 03..	271,62	46 - 60	● ●	A/1
		0000 885 06..	318,89	XS - XXL		A/2
	Гашеризони DYNAMIC	0000 885 04..	269,29	44 - 64, 102 - 110, 25 - 29, 99		A/1
		0000 885 05..	321,91	S - XXL, 99		C/1
Серия ADVANCE						
	Яке ADVANCE X-Vent	0088 335 00..	324,94	S - XXL	● ●	-
	Якета Advance X-Shell мъжки модели	0088 579 00..	386,30	XS - XXL	● ●	
		0088 579 01..	386,30	S - XXL	● ●	
	Панталон ADVANCE X-Light	0088 342 07..	341,04	S - XXL, 99	●	
	Гашеризон ADVANCE X-Light	0088 388 02..	386,30	S - XXL, 99	●	A/1
	Панталон ADVANCE X-Flex	0088 342 01..	468,80	XS - XXL, 99	● ●	
	Яке ADVANCE X-TREEm	0088 335 01..	609,65	XS - XXL		-
	Панталон ADVANCE X-TREEm	0088 342 04..	681,07	XS - XXL, 99	● ●	A/1

● да
- не
+ добра
++ много добра
+++ отлична



Последните цифри (..) на каталожния номер отговарят на размера.
За правилния размер виж таблиците с размери на стр. 236/237

Ⓢ при модели без колчета, моля, използвайте тиранти с метални катарам

		Брой слове	Тегло ок. (кг) за размер 52	Защита от срязване, разработена ексклузивно за STIHL	Ластичен колан на панталона	Отвори за проветряване/отвори с чип за проветряване/специална материя за проветряване	Колчета за тиранти ○ / Гайки за тиранти ○	Кройка Slim Fit/Regular Fit	Ластичен лицев плат / ластични платки или вложки / платки или вложки от PtoElast	Здравина на лицевия плат	Импрегирани срещу замърсяване и намокряне	Въздухотпропускливост	Защита от студ	UV защитен фактор EN 13758.2 / UV стандарт 801	Знак за качество 	Състав на плата
-	0,6	-	-	-	-/-●	-/-										Тъмносив и яркооранжев плат: 100 % полиестер Черен плат: 65 % полиестер, 35 % памук Подплата: 100 % полиестер
9	1,25	-	●	●	-/-●	●/-	-/●	●/-/-	++	-	++	+	-/60	●		
9	1,3	-	●	●	-/-●	-/-										
-	0,7	-	-	-	-/-●	-/-										Лицев плат: 65 % полиестер, 35 % памук Яркооранжев плат: 70 % полиестер, 30 % памук Подплата: 100 % полиестер
8	1,4	●	●	●	-/●/-	●/-	-/●	-/●/-	++	-	++	+	-/60	●		
8	1,5	●	●	●	-/●/-	-/-										
-	0,6	-	-	-	●/-/-	-/-										Лицев плат: 100 % полиестер Яркооранжев плат: 70 % полиестер, 30 % памук Подплата: 100 % полиестер
7	1,1	●	●	●	-/●/-	●/-	-/●	-/●/-	++	+	+++	-	-/40	●		
-	0,7	-	-	-	-/●/-	-/-										Лицев плат: 70 % полиамид, 30 % памук Яркооранжев плат: 70 % полиестер, 30 % памук Подплата: 100 % полиестер
8	1,4	-	●	●	-/●/-	●/-	-/●	-/●/-	+++	++	++	++	-/80	●		
	1,5	-	●	●	-/-/-	●/-	-/●	-/●/-	+++	++	++	++	-/80	●		
8	1,5	-	●	●	-/-/-	●/-	-/●	-/●/-	+++	++	++	++	-/80	●		
	1,9	-	●	●	-/-/-	●/-	-/●	-/●/-	+++	++	++	++	-/80	●		
-	0,45	-	-	-	-/-●	-/-	●/-	●/-/-	++	+	+++	-	40+/-	●		Advance X-Vent: Лицев плат: 100 % полиестер ADVANCE X-Shell: Лицев плат: 100 % полиестер Мембрана: полиуретан
	0,7	-	-	-	-/-/-	-/-	●/-	●/-/-	+++	+++	++	+++	40+/-	●		Advance X-Light: Лицев плат: 75 % полиестер, 20 % полиамид, 5 % полиуретан Подплата: 100 % полиестер
6	0,99	●	●	●	-/-●	●/-	●/-	●/-● [Ⓢ]	+	++	+++	-	40+/-	●		ADVANCE X-Flex: Лицев плат: 89 % полиестер, 11 % еластан Подплата: 100 % полиестер
	1,2	●	●	●	-/-●	●/-	●/-	●/-● [Ⓢ]	+	++	+++	-	40+/-	●		ADVANCE X-Flex: Лицев плат: 89 % полиестер, 11 % еластан Подплата: 100 % полиестер
	1,3	●	●	●	-/●/-	●/-	●/-	●/-● [Ⓢ]	+++	+++	+++	+	40+/-	●		ADVANCE X-Flex: Лицев плат: 89 % полиестер, 11 % еластан Подплата: 100 % полиестер
-	0,65	-	-	-	-/●/-	-/-	●/-	●/-●	++	+++	+++	+	40+/-	●		ADVANCE X-TREEm: Лицев плат: 80 % полиестер, 15 % полиамид, 4 % еластан, 1 % керамика Подплата: 66 % полипропилен, 34 % полиестер
6	1,2	●	●	●	-/●/-	-/●	●/-	●/-●	++	+++	+++	+	40+/-	●		ADVANCE X-TREEm: Лицев плат: 80 % полиестер, 15 % полиамид, 4 % еластан, 1 % керамика Подплата: 66 % полипропилен, 34 % полиестер



Работно облекло за работа с уреди

-  за защита и комфорт при работа
-  много удобно за носене
-  с високо качество и допълнителни екстри

Защитен панталон Protect FS, за работа с хресторез



Със защита от удар от дишаща материя. Цвят зелен, лицев плат: 65% полиестер, 35% памук, подплата: 100% полиестер, дълги отвори за проветряване от задната страна на крачолите, гайки за тиранти, за защитен панталон за работа с хресторез, много практични джобове. Предлага се и в яркооранжев цвят. Виж модел Protect FS, в яркооранжев цвят на стр. 233.

Размер XS – XXL

Кат. номер 0000 888 62..

Цена от 132,07 лв.

Подходящи принадлежности



Тиранти, за защитен панталон за работа с хресторез



Протектори за крака, за защитен панталон за работа с хресторез

Защитен панталон TriProtect FS, за работа с хресторез

Съчетава се добре с яке ADVANCE X-Shell в тъмнокафяв цвят.



С тройно действие: предпазва работещия от удар, намекряне и убождане от тръни. Цвят тъмнокафяв, лицев плат: 65% полиестер, 35% памук, подплата: 100% полиестер, голяма въздухопропускливост, отвори за проветряване с цип отзад на бедрата, два джоба с цип на хълбоците, заден джоб и джоб за метър от дясно, джоб на бедрото с отделение за мобилен телефон от ляво.

Размер 44 – 64

Кат. номер 0000 884 94..

Цена от 179,21 лв.

Подходящи принадлежности



Тиранти, за защитен панталон за работа с хресторез



Протектори за крака, за защитен панталон за работа с хресторез



Протектори за колена

Защитен панталон MultiProtect HS, за работа с ножица за жив плет

Съчетава се добре с яке ADVANCE X-Shell в тъмнокафяв цвят.



Награда за иновации 2016 от KWF



Много подходящ за работа с ножица за жив плет. Цвят тъмнокафяв, лицев плат: 65% полиестер, 35% памук, подплата: 100% полиестер, стреч материята осигурява оптимална свобода на движенията, водоустойчив в зоните на коленете и подгъва, лицев плат с ефект wash-out, дълги отвори за проветряване с цип отзад на крачолите, крачоли с цип за скъсяване до 3/4 панталон, защита в зоната на бъбреците.

Размер XS – XXL

Кат. номер 0088 459 00.

Цена от 198,80 лв.

Подходящи принадлежности



Тиранти, за защитен панталон за работа с хросторез



Протектори за крака 2 в 1, за защитен панталон за работа с ножица за жив плет



Протектори за колена



Протектори за крака, за защитен панталон за работа с хросторез

Подходящи принадлежности

Можете да комбинирате чудесно защитния си панталон с якето ADVANCE X-Shell в тъмнокафяв цвят (виж стр. 222) и с други допълнителни принадлежности.

Тиранти, за защитен панталон за работа с хросторез



Цвят оранжев, 82% полиестер, 18% еластодиен (естествен каучук), гайки и задна част: кожа, ластични тиранти със закопчаване посредством еластични велкро-ленти, което предотвратява притискане от презраменния колан, универсални и подходящи за всички размери панталони.

Дължина 110 см

Кат. номер 0000 884 1593

Цена от 44,42 лв.

Протектори за колената



Цвят черен, 100% полиетилен, за допълнително поставяне в специално предвидени за целта вътрешни джобове на всички стандартни работни панталони, в съответствие с DIN EN 14404.

Кат. номер 0000 884 1595

Цена от 19,21 лв.

Протектори за крака, за защитен панталон за работа с хросторез



Патент EP 2465369 B1[Ⓢ]

Цвят черен, 65% полиестер, 35% памук, дължина 50 см, патентована и дишаща допълнителна защита от удар при екстремни условия на работа, за допълнително поставяне в специално предвидени за целта вътрешни джобове на работния панталон.

Кат. номер 0000 884 1594

Цена от 41,42 лв.

Протектори за крака 2 в 1, за защитен панталон за работа с ножица за жив плет



Патент EP 2842441 B1[Ⓢ]

Цвят черен, 100% полиестер, дължина 65 см. Защитават ефективно от срязване и прищипване от ножицата за жив плет.

Кат. номер 0000 885 8700

Цена от 129,17 лв.

Тиранти



Цвят оранжев, 82% полиестер, 18% еластодиен (естествен каучук), гайки и задна част: кожа. За закопчаване.

Дължина 120 см

Кат. номер 0000 884 1511

Цена от 23,53 лв.



Цвят черен и оранжев, 82% полиестер, 18% еластодиен (естествен каучук). С метални катарамии без пластмасова вложка за много добро задържане.

Дължина 130 см

Кат. номер 0000 884 1576

Цена от 35,05 лв.



Цвят черен и оранжев, 82% полиестер, 18% еластодиен (естествен каучук), гайки: кожа. За закопчаване.

Дължина 110 см

Кат. номер 0000 884 1579

Цена от 48,00 лв.



Цвят оранжев, 82% полиестер, 18% еластодиен (естествен каучук). С метални катарамии с пластмасова вложка.

Дължина 110 см

Кат. номер 0000 884 1510

Цена от 22,31 лв.

Дължина 130 см

Кат. номер 0000 884 1512

Цена от 23,62 лв.



Защитно облекло в сигнален цвят

- якета със защита от срязване за работа с моторен трион, извършвана на височина над кръста на работещия
- защитно облекло в сигнален цвят за добра видимост при работа около ж.п. линии и пътни артерии или при лоши метеорологични условия
- защитно облекло в сигнален цвят за оптимална защита при всякакви метеорологични условия
- защитно облекло в сигнален цвят за работа с хресторези или моторен трион

Яке в сигнален цвят Protect MS, със защита от срязване



НОВО

Възможност за доставка от пролетта на 2018!



Леко яке в сигнален цвят от дишаща материя, осигуряващо добра свобода на движенията. Цвят яркооранжев, яркочълт и черен. Лицев плат и подплата: 100% полиестер. Защита от убождане от тръни на лактите и раменете. Проветрива материя на ръкавите. Два горни предни джоба с цип, отвор на гърба за изкарване на закачените на колана принадлежности, предупредителна защита EN ISO 20471 ниво на защита 2, със защита от срязване от дишаща материя ADVANCE в зоните на гърдите, раменете, ръцете и корема, EN 381, ниво на защита 1 (\approx 20 м/сек), дизайн А. Понастоящем се тества от KWF за устойчивост.

Размер XS - XXL^①

Кат. номер 0088 374 00..

Цена от 441,62 лв.

Панталон в сигнален цвят Protect MS, със защита от срязване



НОВО

Възможност за доставка от пролетта на 2018!



Здрав защитен панталон от функционална смесена материя. Цвят яркооранжев, яркочълт и черен. Лицев плат и подплата: 100% полиестер. Здрава материя: 65% полиестер и 35% памук. Проветрива материя отзад на бедрата, здрава материя в зоната на коленете и долната част на крачолите. Два странични джоба, заден джоб, джоб за метър, защита в зоната на бърбеците, закопчаваш, респ. свалящ се нагръдник с джоб и високо изтеглена задна част за защита от охлаждане, предупредителна защита EN ISO 20471 ниво на защита 2, защита от срязване EN 381, ниво на защита 1 (\approx 20 м/сек) дизайн А. Понастоящем се тества от KWF за устойчивост.

Размер S - XXL^{①②③}

Кат. номер 0088 399 00..

Цена от 204,76 лв.

① Предлага се и изработка по индивидуални размери

② Предлага се и панталон с крачолни подълги с 6 см при размери S + 6 (последни цифри = 94), M + 6 (= 02), L + 6 (= 10), XL + 6 (= 18)

③ Предлага се и панталон с крачолни по-къси с 6 см при размери S - 6 (последни цифри = 24), M - 6 (= 26), L - 6 (= 28), XL - 6 (= 30)

Последните цифри (...) на каталожния номер отговарят на размера. За правилния размер виж таблиците с размери на стр. 236/237

Допълнителна принадлежност: нагръдник



НОВО

Възможност за доставка от пролетта на 2018!

Закопчаващ, респ. свалящ се нагръдник с джоб и високо изтеглена защита на бърещите за панталон Protect MS. Цвят яркооранжев, яркочълт и черен. Лицев плат и подплата: 100% полиестер.

Универсален размер
Кат. номер 0088 522 0010
Цена от 56,21 лв.

Защитно яке в сигнален цвят Vent



Подходящо за носене през лятото.



Леко защитно яке в сигнален цвят от еластична и дишаща материя за носене при топло време и извършване на активна физическа дейност. Цвят яркооранжев от функционална материя Mag Cool, цвят черен с лека защита от убождане от тръни и от износване, лицев плат: 100% полиестер, два горни джоба отпред, ластик на талията за добро прилягане, светлоотразителни ивици за добра видимост, EN ISO 20471, ниво на защита 2.

Размер XS – XXXL
Кат. номер 0088 326 00..
Цена от 158,56 лв.

Защитен панталон в сигнален цвят Protect FS, за работа с хресторез



За работа при поддръжка на тревни площи около ж.п. линии и пътни артерии. Цвят яркооранжев, лицев плат: 70% полиестер, 30% памук, подплата: 100% полиестер, EN ISO 20471, ниво на защита 2, здрав лицев плат, защита от удар от дишаща материя, светлоотразителни ивици и дълги отвори за проветряване отзад на крачолиите, гайки за тиранти. Възможно е поставяне на патентованите протектори за крака за защитен панталон за работа с хресторез при екстремни условия. Предлагани аксесоари: тиранти и протектори за крака за защитен панталон за работа с хресторез, виж стр. 231.

Размер 44 – 60
Кат. номер 0000 888 61..
Цена от 157,34 лв.

Крачоли със защита от срязване



Индивидуално регулиране при различни потребители. Цвят яркооранжев, лицев плат: 85% полиестер, 15% памук, подплата: 100% полиестер. Регулируема дължина, цип, лицев плат и светлоотразителни ивици в съответствие с EN 471, EN 381, ниво на защита 1 (≅ 20 м/сек), дизайн C.

Размер S – M (46 – 52)
Кат. номер 0000 884 0868
Размер L – XL (54 – 60)
Кат. номер 0000 884 0869
Размер XXL (62 – 64)
Кат. номер 0000 884 0879

Професионален съвет от STIHL:



 ³ Ниво на предупредителна защита 3 се постига чрез комбинация от:
Яке Protect MS с панталон Protect MS
Яке Vent с панталон Protect MS



Облекло за защита от неблагоприятни метеорологични условия и функционално облекло

- защита при дъжд, вятър и сняг
- дишащо термо облекло, подходящо за носене при извършване на тежка физическа работа
- влагата се отвежда от тялото

Яке DuroFlex за защита от неблагоприятни метеорологични условия

Съчетава се добре с панталон Raintec за защита от неблагоприятни метеорологични условия.

НОВО

Възможност за доставка от пролетта на 2018!



Изработено от водонепропусклива, ластична и издръжлива материя. Цвят яркооранжев, лицева материя: 100% полиестер, покритие: 100% полиуретан. В преобладаващ сигнален цвят. Воден стълб: $\geq 5\,000$ мм. Проветряване посредством отвори на ръкавите, както и отпред и на гърба. С качулка, прибираща се в яката на яке-то. Понастоящем се тества от KWF за устойчивост.

Размер S - XXL

Кат. номер 0088 554 00..

Цена от 129,26 лв.

Облекло Raintec за защита от неблагоприятни метеорологични условия

Със свързани шевове и непромокаеми ципове. Цвят черен и яркооранжев, светлоотразителни кантове, EN 343 клас 3 (най-висок клас) по отношение на въздухопропускливост: RET $< 10\text{ m}^2$ PA/W, воден стълб: $\geq 10\,000$ мм.



Яке

Дълги отвори за проветряване в зоната на подмишниците, преобладаващ яркооранжев цвят, голямо светлоотразително лого STIHL на гърба, регулируема яка от Softshell, прибираща се качулка с козирка, лицев плат: 75% полиестер, 25% полиуретан, мембрана: 100% полиуретан, подплата: 100% полиестер.

Размер S - XXL

Кат. номер 0000 885 11..

Цена от 194,05 лв.

Облекло Raintec за защита от неблагоприятни метеорологични условия



Панталон

Отвори за проветряване с цип на бедрата, страничен цип за по-лесно обличане, отвори за проветряване в зоната на ханша за лесен достъп до работния панталон, доказана защита в зоните, където има опасност от убождане (напр. от тръни), осигурена от материята ACTION ARCTIC, практичен джоб на бедрото, лицев плат: 70% полиестер, 30% полиамид, мембрана: 100% полиуретан, подплата: 100% полиестер.

Размер S - XXL

Кат. номер 0000 885 10..

Цена от 135,83 лв.

Поларено яке DYNAMIC



Меко, ластично микро поларено яке. Цвят яркооранжев и черен, лицев плат: 97% полиестер, 3% полиамид, дишаща и бързо съхнеща материя, много подходящо за носене под друго яке, лека защита от убождане от тръни и от износване, горен джоб отпред с цип и примка за палеца, светлоотразителен мотив на моторен трион.

Размер S - XXL

Кат. номер 0088 309 00..

Цена от 129,96 лв.

Тениски DYNAMIC Mag Cool



С графичен принт на MS 661 C-M. Лицев плат: 100% полиестер, изключително функционална, отвежда влагата от тялото, дишаща и бързосъхнеща материя с неутрализиране на миризмите.

Цвят черен, принт в сребристо
Размер S - XXL

Кат. номер 0088 302 00..

Цена от 59,65 лв.



Цвят яркооранжев, принт в черно.

Размер S - XXL

Кат. номер 0088 302 01..

Цена от 59,65 лв.

Термо облекло ADVANCE



Термо панталон, дълъг

Отзад на крачолите и на седалището на панталона има затопляща зона, оребрени части предпазват коленете и пищялите.



Цвят черен
Размер S - XXL

Кат. номер 0000 888 59..

Цена от 84,76 лв.

Термо облекло ADVANCE

С апликация на моторен трион. UV защита EN13758-1: 50+, лицев плат: 60% полиестер, 34% полиамид, 6% еластан, влакното съдържа биоциден продукт, с безшевни зони за добро прилягане по тялото и приятно носене, много добро отвеждане на влагата от тялото, бързо съхнене благодарение на различните импрегнирани и попиващи влагата материи отвътре и отвън, антибактериално оборудване със сребърни йони.



Термо фланела с къс ръкав

С обло деколте.

Цвят черен
размер S - XXL

Кат. номер 0088 585 00..

Цена от 81,19 лв.



Термо фланела с дълъг ръкав

Цип, оребрени части служат за предпазване на раменете, лактите и долната част на ръцете.



Цвят черен
Размер S - XXL

Кат. номер 0000 888 60..

Цена от 107,27 лв.

За да поръчвате правилно:

1. Изберете си работно облекло.
2. С помощта на таблиците определете подходящия за Вас размер.
3. При стандартни размери, размери „стройна фигура“ и „набита фигура“ допълнете каталожния номер (..) с размера на дрехите конфекция, които носите. В таблицата този размер е с удебелен шрифт. При международни размери използвайте следните номера:

Мъжко облекло: XS = **.44** / S = **.48** / M = **.52** / L = **.56** / XL = **.60** / XXL = **.64** / XXXL = **.68**;

S + 6 = **.94** / M + 6 = **.02** / L + 6 = **.10** / XL + 6 = **.18**

за панталони, чиито крачоли са по-дълги с 6 см

Дамско облекло: S = **.38** / M = **.42** / L = **.46**

4. **Важно:** Посочените размери са съобразени с ръста. Готовото облекло има резерви за по-комфортно носене.

Мерки за стандартно облекло и облекло, изработено по индивидуални размери

- 
- ① **Ръст**
от главата до петите
 - ② **Гръдна обиколка**
през най-голямата част на гърдите хоризонтално около тялото
 - ③ **Обиколка на талията**
без да е стегнато около талията; За панталони: обиколка на талия (позиция на колана на панталона); За гащеризони и якета: обиколка на корема (позиция на височината на пъпа)
 - ④ **Обиколка на ханша**
най-изпъкналата част на седалището
 - ⑤ **Дължина на крачола**
дължината от чатала до земята
 - ⑥ **Обиколка на бедрото**
най-широката част на бедрото
 - ⑦ **Дължина на ръкава**
дължината от рамото до китката, измерена при сгъната ръка
Дължина на яке
дължината до подгъва без яката (измерена на подходящо яке)

Изправете се и се отпуснете. Помолете друг човек да Ви вземе мерките.

За **стандартно облекло** Ви е необходимо да знаете гръдната обиколка, обиколката на талията, обиколката на ханша и дължината на крачола.

За изработка на облекло **по индивидуални размери** са необходими всички изброени мерки. Информация за условията на плащане и доставка можете да получите от Вашия дилър на STIHL.

За да се ориентирате по-добре при избора на правилния размер на дрехите конфекция, Ви даваме и използваните мерки при покупка на дънки **Waist (обиколка на талията)** и **Length (дължина)**



Таблица с размери мъжко облекло

Стандартни размери (панталони)													
Размер мъжко облекло (отговаря на размер дамско облекло)	40 (30)	42 (32)	44 (34)	46 (36)	48 (38)	50 (40)	52 (42)	54 (44)	56 (46)	58 (48)	60 (50)	62 (52)	64 (54)
Waist в инчове	28	30	32	33	35	36	38	39	41	42	45	47	50
Length в инчове	30	30	30	32	32	32	32	34	34	34	34	34	34
Ръст ^① в см	158 - 164	164 - 170	164 - 170	170 - 176	170 - 176	176 - 182	176 - 182	182 - 188	182 - 188	182 - 188	188 - 194	188 - 194	188 - 194
Обиколка на талията ^③ в см	68 - 72	72 - 76	76 - 80	80 - 84	84 - 88	88 - 92	92 - 96	96 - 100	100 - 104	104 - 108	108 - 114	114 - 120	120 - 126
Обиколка на ханша ^④ в см	80 - 84	84 - 88	88 - 92	92 - 96	96 - 100	100 - 104	104 - 108	108 - 112	112 - 116	116 - 120	120 - 124	124 - 128	128 - 132
Дължина на крачола ^⑤ в см ^①	74	76	78	80	81	82	83	84	85	86	86	86	86
Размери „стройна фигура“ ^② (панталони)													
Размер мъжко облекло				90	94	98	102	106	110				
Waist в инчове				32	34	35	37	38	40				
Length в инчове				34	34	34	34	36	36				
Ръст ^① в см				176 - 182	176 - 182	182 - 188	182 - 188	188 - 194	188 - 194				
Обиколка на талията ^③ в см				78 - 82	82 - 86	86 - 90	90 - 94	94 - 98	98 - 102				
Обиколка на ханша ^④ в см				90 - 94	94 - 98	98 - 102	102 - 106	106 - 110	110 - 114				
Дължина на крачола ^⑤ в см ^①				86	87	88	89	90	91				
Размери „набита фигура“ (панталони)													
Размер мъжко облекло				23	24	25	26	27	28	29	30		
Waist в инчове				35	36	38	39	41	42	44	46		
Length в инчове				30	30	30	30	32	32	32	32		
Ръст ^① в см				164 - 170	164 - 170	170 - 176	170 - 176	176 - 182	176 - 182	176 - 182	182 - 188		
Обиколка на талията ^③ в см				84 - 88	88 - 92	92 - 96	96 - 100	100 - 104	104 - 108	108 - 112	112 - 118		
Обиколка на ханша ^④ в см				92 - 96	96 - 100	100 - 104	104 - 108	108 - 112	112 - 116	116 - 120	120 - 124		
Дължина на крачола ^⑤ в см ^①				76	77	78	79	80	81	82	82		
Международни стандартни размери (тениски, якета и панталони)													
Международни размери	XS (42 - 44)	S (46 - 48)	M (50 - 52)	L (54 - 56)	XL (58 - 60)	XXL (62 - 64)	XXXL (66 - 68) ^③						
Защита на краката отпред	85	90	95	100	100	100	-						
Waist в инчове	32	35	38	41	45	50	55						
Length в инчове	30	32	32	34	34	34	-						
Ръст ^① в см	164 - 170	170 - 176	176 - 182	182 - 188	188 - 194	188 - 194	194 - 200						
Гръдна обиколка ^② в см	80 - 88	88 - 96	96 - 104	104 - 112	112 - 120	120 - 128	128 - 136						
Обиколка на талията ^③ в см	72 - 80	80 - 88	88 - 96	96 - 104	104 - 114	114 - 126	126 - 140						
Обиколка на ханша ^④ в см	84 - 92	92 - 100	100 - 108	108 - 116	116 - 124	124 - 132	132 - 140						
Дължина на крачола ^⑤ в см ^①	78	81	83	85	86	86	-						
Международни размери „стройна фигура“ (панталони)													
Международни размери		S + 6 (90 - 94)	M + 6 (98 - 102)	L + 6 (106 - 110)	L + XL (114 - 118)								
Waist в инчове		34	37	40	44								
Length в инчове		34	34	36	36								
Ръст ^① в см		176 - 182	182 - 188	188 - 194	194 - 200								
Гръдна обиколка ^② в см		88 - 96	96 - 104	104 - 112	112 - 120								
Обиколка на талията ^③ в см		82 - 86	90 - 94	98 - 102	102 - 112								
Обиколка на ханша ^④ в см		94 - 98	102 - 106	110 - 114	114 - 122								
Дължина на крачола ^⑤ в см ^①		87	89	91	92								
Международни размери „набита фигура“ (панталони)													
Международни размери		S - 6 (23 - 24)	M - 6 (25 - 26)	L - 6 (27 - 28)	L - XL (29 - 30)								
Waist в инчове		36	39	42	46								
Length в инчове		30	30	32	32								
Ръст ^① в см		164 - 170	170 - 176	176 - 182	176 - 188								
Гръдна обиколка ^② в см		88 - 96	96 - 104	104 - 112	112 - 120								
Обиколка на талията ^③ в см		84 - 92	92 - 100	100 - 108	108 - 118								
Обиколка на ханша ^④ в см		92 - 100	100 - 108	108 - 116	116 - 124								
Дължина на крачола ^⑤ в см ^①		75	77	79	80								

① приблизителни данни

② При поръчка, моля, използвайте следните данни за размера: 90 = 90, 94 = 94, 98 = 98, 102 = 102, 106 = 106, 110 = 110
Допълнителна информация можете да получите от Вашия дилър на STIHL или в интернет на www.stihl.bg

③ само за якета



Работни обувки без защита от срязване

- за стабилна стойка и добра защита с нехлъзгащи се подметки с грайфери и стоманено бомбе
- за работа на открито или в работилницата, респ. сервиза
- ергономични и изработени от висококачествени материали

Защитни обувки Worker S2



Лицев материал от висококачествена непромокаема телешка кожа. Дишаща и бързо съхнеща текстилна подплата с подплатена яка, светлоотразителни елементи от двете страни, подвижни стелки, омекотяващи и устойчиви на масло и гориво гумени подметки EVA в съответствие с EN 20345 S2.

Размер 39 – 48

Кат. номер 0000 885 12..

Цена от 151,98 лв.

Защитни боти с връзки Worker S3



Лицев материал от висококачествена непромокаема телешка кожа. Дишаща и бързо съхнеща текстилна подплата с подплатена яка, светлоотразителни елементи от двете страни, подвижни стелки, стоманени междинни подметки за защита от прободане, омекотяващи и устойчиви на масло и гориво гумени подметки EVA в съответствие с EN 20345 S3.

Размер 36 – 48

Кат. номер 0000 885 13..



Цена от 154,67 лв.

Последните цифри (...) на каталожния номер отговарят на размера: 36 / 37 / 38 / 39 / 40 / 41 / 42 / 43 / 44 / 45 / 46 / 47 / 48 / 49 / 50

Препоръчителна цена с ДДС



Ботуши със защита от срязване, за водач на моторен трион

-  за подходяща защита при работа с моторен трион
-  със стоманено бомбе и вложка за защита от срязване
-  за сигурна стойка и стабилна опора на долната част на краката

FUNCTION

Кожени ботуши
FUNCTION, за водач
на моторен трион



Лицев материал от непромокаема телешка кожа. Много удобни за носене благодарение на дишащата текстилна подплата с подплатена яка, лесно завързване с куки за фиксиране на здравите връзки, устойчива на износване и протриване защита отпред на пръстите, омекотяващи PU междинни подметки, добро сцепление благодарение на грайферните подметки.

Размер 39 – 47

Кат. номер 0000 883 95..

Цена от 251,47 лв.

DYNAMIC

Кожени ботуши
DYNAMIC S3, за
водач на моторен
трион



Лицев материал от висококачествена и изключително водоустойчива, дъбена кожа на бук. Универсална употреба, въз основа на S3-защитата от пробождаване подходящи за носене и на строителни обекти. Активно дишащ материал от вътрешната страна благоприятства отвеждането на влагата, подплатена яка, лесно завързване с куки за фиксиране на здравите връзки, подвижни и ергономични стелки, стоманени междинни подметки за защита от пробождаване, устойчива на износване и протриване защита отпред на пръстите, омекотяващи полиуретанови междинни подметки, добро сцепление благодарение на грайферните подметки, подходящи за BGR 191.

Размер 39 – 48

Кат. номер 0000 886 87..

Цена от 377,90 лв.

DYNAMIC

Кожени ботуши
DYNAMIC Ranger,
за водач на моторен
трион



Лицев материал от висококачествена непромокаема телешка кожа. Удобен пренос от пета на пръсти, дишаща текстилна подплата с подплатена яка, устойчива на износване и протриване защита отпред на пръстите, здрави връзки, омекотяващи PU междинни подметки, добро сцепление благодарение на грайферните подметки, подходящи за BGR 191.

Размер 36 – 50^①

Кат. номер 0000 883 34..

Цена от 317,14 лв.

^① подметката при размери 36 - 38 и 48 - 50 е различна

DYNAMIC

Кожени ботуши DYNAMIC GTX, за водач на моторен трион



Лицев материал от водо-непропусклива кожа, комбинирана с водоустойчива и нова дишаща мембрана GORE-TEX® Extended Comfort. Много удобни за носене благодарение на ергономичните, меки стелки, лесно завързване с куки за фиксиране на връзките, устойчива на износване и протриване защита отпред на пръстите, добро сцепление благодарение на грайферните подметки, устойчиви на подхлъзване, светлоотразителни елементи за повишена защита.

Размер 36 – 50^①

Кат. номер 0088 532 00..

Цена от 492,92 лв.

ADVANCE

Ботуши за трекинг ADVANCE GTX, за водач на моторен трион



Лицев материал от висококачествен и водоустойчив велур за професионална употреба при работа с моторен трион по склонове и при поддръжка короните на дървета. Лесно завързване с куки за фиксиране на здравите връзки, непромокаема и активно дишаща мембрана от GORE-TEX®. Висококачествени, подвижни и добре абсорбиращи ергономични стелки, повдигната гумена яка за допълнителна защита от влага и износване, омекотяващи PU междинни подметки, добро сцепление благодарение на специалните грайферни подметки.

Размер 39 – 48

Кат. номер 0000 885 38..

Цена от 491,08 лв.

Гумени ботуши Есопому, за водач на моторен трион



Дебели, самопочистващи се, гумени грайферни подметки с добро сцепление. Регулируема, текстилна яка на конча с връзки, подходящи и за хора с големи прасци, леки благодарение на ниския конч, подметки, подходящи за поставяне на щифтове, добро сцепление благодарение на грайферните подметки.

Размер 39 – 47

Кат. номер 0000 884 93..

Цена от 118,32 лв.

Гумени ботуши Special, за водач на моторен трион



Дебели, самопочистващи се, гумени грайферни подметки с добро сцепление. Гумен конч с връзки, светлоотразителни ивици, подметки, подходящи за поставяне на щифтове, добро сцепление благодарение на грайферните подметки.

Размер 36 – 50

Кат. номер 0000 884 41..

Цена от 155,29 лв.

Каталожен номер	Препоръчителна цена от (в. с. ДДС)	Височина на конча в см (ок.)	DIN EN ISO 20345 / DIN EN ISO 17249	Тегло (кг) на щифт, за размер 42 (Прибл.)	Ниво на защита от срязване	Висококачествена телешка кожа	Водоотпропускливост	Дебели грайферни и самопочистващи се подметки	Ортопедични подметки	Стоманено бамбе	Стоманени междинни подметки	Удобен гренос от пета на пръсти	Сертифицирана марка	Подходящи за поставяне на щифтове	Подходящи за поставяне на метални щифтове	Защита от прегряване
Ботуши със защита от срязване, за водач на моторен трион																
Кожени ботуши FUNCTION, за водач на моторен трион	0000 883 95..	251,47	20	●/●	1,9	1	●	-	●	●	-	●	●	-	-	●
Кожени ботуши DYNAMIC Ranger, за водач на моторен трион	0000 883 34..	317,14	20	●/●	1,9	1	●	-	● ^①	●	-	●	●	-	-	●
Кожени ботуши DYNAMIC S3, за водач на моторен трион	0000 886 87..	377,90	20	●/●	2,0	1	●	-	●	●	-	●	●	-	-	●
Кожени ботуши DYNAMIC GTX, за водач на моторен трион	0088 532 00..	492,92	20	●/●	2,2	1	●	●	● ^①	●	-	●	●	-	-	●
Ботуши за трекинг ADVANCE GTX, за водач на моторен трион	0000 885 38..	491,08	20	●/●	2,5	2	●	●	●	●	-	●	●	-	●	●
Гумени ботуши Есопому, за водач на моторен трион	0000 884 93..	118,32	32	●/●	2,9	1	-	●	-	●	-	●	-	●	-	-
Гумени ботуши Special, за водач на моторен трион	0000 884 41..	155,29	35	●/●	3,1	3	-	●	-	●	-	●	●	●	-	-

Препоръчителна цена с ДДС

● серийно оборудване

① подметката при размери 36 – 38 и 48 – 50 е различна

Последните цифри (..) на каталожния номер отговарят на размера: 36 / 37 / 38 / 39 / 40 / 41 / 42 / 43 / 44 / 45 / 46 / 47 / 48 / 49 / 50



Комплекти за защита на лицето/слуха и на главата, предпазни очила и работни ръкавици

- предпазват главата, слуха и лицето от шума на двигателя, стружки и малки камъчета
- комплекти за защита на лицето и слуха с индивидуално регулиране
- подходяща защита на слуха, очите и ръцете за Вашите индивидуални нужди

Антифони Concept 23



Изключително леки, регулируеми, с меки възглавнички за удобно носене, EN 352, SNR 23 (H: 27; M: 20; L: 14) (до 103 dB(A)), въртяща се рамка/антифони.

Кат. номер 0000 884 0532
Цена от 19,33 лв.

Антифони Concept 28



Стабилна, метална, пропускаща въздух рамка. Меки възглавнички за удобно носене, EN 352, SNR 28 (H: 31; M: 26; L: 19) (до 108 dB(A)).

Кат. номер 0000 884 0529
Цена от 40,43 лв.

Антифони Concept 24



Стабилна, метална, пропускаща въздух рамка. Меки възглавнички за удобно носене, EN 352, SNR 24 (H: 28; M: 22; L: 14) (до 104 dB(A)).

Кат. номер 0000 884 0528
Цена от 27,49 лв.

Антифони с Bluetooth (BT)

С многостранно приложение, напр. със смартфон, с Bluetooth 4.0, отделен вход AUX, продължителност на работа на акумулаторната батерия до 38 часа, EN 352, SNR 29 (H:33; M:26; L: 18).



НОВО
Възможност за доставка от пролетта на 2018!

Антифони DYNAMIC BT

Кат. номер 0000 884 0519
Цена от 190,69 лв.

Антифони Concept 24 F



Подплатена рамка, меки възглавнички за удобно носене, сгъваеми, EN 352, SNR 24 (H: 28; M: 21; L: 13) (до 104 dB(A)).

Кат. номер 0000 884 0530
Цена от 40,43 лв.



Антифони DYNAMIC BT-PC

С предпазител от поликарбонат в съответствие с EN 166.

Кат. номер 0000 884 0538
Цена от 222,83 лв.







Антифони DYNAMIC BT-N

С предпазител от найлонова мрежа в съответствие с EN 1731.

Кат. номер 0000 884 0537
Цена от 222,83 лв.

Лична защитна екипировка

Комбинирани предпазни каски

	Каталожен номер	Препоръчителна цена от (ив. с ДДС)	Цвят	Англифони	EN-номер	Предпазител за лице	Корпус	
Серия FUNCTION								
FUNCTION Basic НОВО		0000 888 0803	68,24	●	SNR 24 (H:27; M: 22; L:15) (106 dB(A))	352, 397, 1731	найлонова мрежа	HDPE
FUNCTION Universal НОВО		0000 888 0804	83,29	●	SNR 26 (H:31; M:23; L:16) (106 dB(A))	352, 397, 1731	найлонова мрежа	ABS
Серия DYNAMIC								
Special		0000 884 2401	105,94	●	SNR 28 (H:35; M:26; L:16) (108 dB(A))	352, 397, 1731	метална мрежа V5A, козирка	ABS
Expert		0000 884 2402	114,06	●	SNR 28 (H:35; M:26; L:16) (108 dB(A))	352, 397, 1731	найлонова мрежа V5B	ABS
Extrem		0000 884 2403	134,63	●	SNR 28 (H:35; M:26; L:18) (108 dB(A))	352, 397, 1731	мрежа от стоманена сплав V5C, много добро пропускане на светлина	ABS

● серийно оборудване







- не

① може да се получи като аксесоар (не е част от окомплектовката на комбинираната предпазна каска)

Вътрешност на комбинирания предпазна каска		Регулиране посредством копче		Проветряване		Лента за погиване на пот		Сертифициционна марка 		Пропускане на светлина		Улей		Платка със закрепване от вътрешната страна на каската Каталожен номер		Платка със закрепване от външната страна на каската	
														Принадлежности за защита от дъжд ^①			
6-точкова	-	регулируеми отвори	функционален плат	-	61%	●								0000 889 8004	-		
4-точкова	-	регулируеми отвори	изкуствена кожа	●	55%	-								0000 884 0435		0000 884 0428	
														Принадлежности за защита от дъжд ^①			
4-точкова	-	регулируеми отвори	изкуствена кожа	●	75%	-								0000 884 0435		0000 884 0428	
4-точкова	●	регулируеми отвори	изкуствена кожа	●	55%	-								0000 884 0435		0000 884 0428	
4-точкова	●	регулируеми отвори	изкуствена кожа	●	60-70-80%	-								0000 884 0435		0000 884 0428	

Лична защитна екипировка

Комбинирани предпазни каски

	Каталожен номер	Препоръчителна цена от (ив. с. ДДС)	Цвят	Антифони	EN-номер	Предпазител за лице	Корпус
Серия ADVANCE							
ADVANCE Vent HOBO Възможност за доставка от пролетта на 2018! 	0000 888 0801	140,52	●	SNR 27 (H:30; M:25; L:18) 107 db(A)	352, 397, 1731	метална мрежа, добро пропускане на светлина	ABS
ADVANCE X-Vent HOBO Възможност за доставка от пролетта на 2018! 	0000 888 0802	176,46	●	SNR 27 (H:34; M:27; L:19) 109 db(A)	352, 397, 1731	мрежа от стоманена сплав, много добро пропускане на светлина	ABS
Серия Spezial							
Integra 	0000 884 0180	113,46	●	SNR 26 (H:25; M:24; L:18) (106 dB(A))	166, 352, 397, 1731	найлонова мрежа	HDPE
DYNAMIC Light 	0000 883 9102	111,85	●	SNR 21 (H:22; M:18; L:16) (101 dB(A))	166, 352, 397	вградени защитни очила	PC
Vent Plus  	0000 883 9100	246,48	●	SNR 28 (H:35; M:26; L:16) (108 dB(A))	352, 1731, 12492	найлонова мрежа V1B	ABS
	0000 883 9101 ^②	176,67					

● сериено оборудване

- не

① може да се получи като аксесоар (не е част от окомплектовката на комбинираната предпазна каска)

② каска без предпазител за лице и антифони

	Възможност на комбинираната предпазна каска	Регулиране посредством копче	Проветряване	Лента за погиване на пот	Сертификационна марка 	Пропускане на светлина	Улей	Платка със закрепване от вътрешната страна на каската Каталожен номер	Платка със закрепване от външната страна на каската Каталожен номер
Принадлежности за защита от дъжд ^①									
6-точкова	●	регулируеми отвори	изкуствена кожа	-	65-70%	-	-	0000 889 8006	-
6-точкова	●	регулируеми отвори	изкуствена кожа	-	75-80%	-	-	0000 889 8006	-
Принадлежности за защита от дъжд ^①									
4-точкова	-	регулируеми отвори	изкуствена кожа	-	55%	●	-	0000 884 0177	-
6-точкова	●	регулируеми отвори	функционален плат	-	-	-	-	-	-
4-точкова	●	регулируеми отвори	пенест материал	-	55%	-	-	-	0000 884 0428

Тапи за уши



С конична форма от полиуретанова пена с много добро заглушаване на шума. Мекият материал се приспособява добре към ушния канал, 2 чифта в мултибокс, EN 352, SNR 33 (H: 32; M: 29; L: 29) (113 dB(A)).

Кат. номер 0000 884 0476
Цена от 4,64 лв.

Скоба за глава

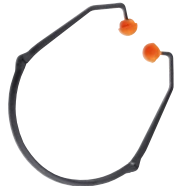

Изключително лека (10 г), съгъваема, EN 352, SNR 24 (H: 27; M: 20; L: 18) (до 104 dB(A)). Без натиск в ушния канал.

Кат. номер 0000 884 0509
Цена от 14,29 лв.

Строителна каска

Лека строителна каска от полиетилен с отвори за проветряване в горната част от двете страни на каската. Вътрешна, абсорбираща, регулируема лента за пот попива влагата, с улей за целенасочено отвеждане на водата, тествана по EN 397.



Цвят Кат. номер
● 0000 884 0159
Цена от 18,11 лв.

Антифоните и предпазителите за лице за строителната каска се предлагат като аксесоар от дилърите на STIHL.

Комплекти за защита на лицето и слуха с къс пластмасов предпазител за лице



С двойна лента за глава^① и четири тапи за уши. EN 166, EN 352, SNR 33 (H: 32; M: 29; L: 29) (до 113 dB(A)).^{②③}

Кат. номер 0000 884 0510
Цена от 31,46 лв.

Комплекти за защита на лицето и слуха с къс найлонов предпазител за лице



С двойна лента за глава^① и четири тапи за уши. EN 352, EN 1731, SNR 33 (H: 32; M: 29; L: 29) (до 113 dB(A)).^②

Кат. номер 0000 884 0511
Цена от 31,06 лв.

Комплекти за защита на лицето и слуха с къс найлонов предпазител за лице



С подплатена скоба за глава и антифони. По-голям предпазител за лице, козирка, EN 352, EN 1731, SNR 30 (H: 34; M: 27; L: 18) (до 110 dB(A)).^②

Кат. номер 0000 884 0566
Цена от 68,83 лв.



С подплатена скоба за глава и антифони. По-голям предпазител за лице, с покритие срещу замъгляване от вътрешната страна, козирка, EN 166, EN 352, SNR 30 (H: 34; M: 27; L: 18) (до 110 dB(A)).^{②③}

Кат. номер 0000 884 0565
Цена от 68,56 лв.



Economy
Лек комплект с антифони за добро заглушаване на шума и въртящ се найлонов предпазител за лице, регулируема скоба за глава. EN 352, EN 1731, SNR 24 (H: 28; M: 21; L: 13) (до 104 dB(A)).^②

Кат. номер 0000 884 0517
Цена от 37,43 лв.



G500
За професионална ежедневна употреба, оптимален баланс, регулируеми ремъци посредством копче, може да се използва с или без антифони в зависимост от извършваната работа, козирка с прорези за проветряване, с предпазител за лице от найлонова мрежа. В съответствие с EN 352, EN 1731, SNR 28 (H: 35; M: 26; L: 16) (до 108 dB(A)).^②

Кат. номер 0000 884 0562
Цена от 96,70 лв.



G500 PC
За професионална ежедневна употреба, оптимален баланс, регулируеми ремъци посредством копче, покритие срещу замъгляване от двете страни, в зависимост от употребата антифоните могат да се свалят, козирка с прорези за проветряване, предпазител за лице от поликарбонат, клас на пожароустойчивост „B“ (120 м/сек) в съответствие с EN 166, EN 352, SNR 28.^{②③}

Кат. номер 0000 884 0563
Цена от 105,17 лв.

① Подпират тила, предотвратява свличане.
Индивидуално регулиране
② Предлага 100% UV защита

③ Когато се работи с моторна коса, уред за обкантане, хросторез, уред за обдуване, пръскачка или ъглошлайф трябва допълнително да се носят и предпазни очила (в съответствие с EN 166)!

Каталожен номер

Препоръчителна цена от (ив. с ДДС)

Цвят на стъклата

Изискване за безопасност

Клас на пожарустойчивост

Регулируема рамка

Странична защита

Покритие срещу надраскване

Покритие срещу замъгляване

Очила с правотъгълна форма

100 % UV защита

Област на приложение

Серия FUNCTION

Standard



0000 884 0307

5,50



EN 166

F (45 м/сек)

-



-

-



при извършване на работа, отнемаша малко време

Light



0000 884 0335

11,11



EN 166

F (45 м/сек)

-



-

-



повишават контраста

0000 884 0336

11,11



EN 166

F (45 м/сек)

-



-

-



оптимални при силна слънчева светлина

0000 884 0337

11,11



EN 166

F (45 м/сек)

-



-

-



оптимални при слаба светлина

Astrospec



0000 884 0305

15,52



EN 166

F (45 м/сек)



-



оптимални при силна слънчева светлина

Серия DYNAMIC

Contrast



0000 884 0327

16,20



EN 166

F (45 м/сек)

-



-



повишават многократно контраста

0000 884 0324

16,20



EN 166

F (45 м/сек)

-



-



повишават контраста

0000 884 0328

16,20



EN 166

F (45 м/сек)

-



-



оптимални при силна слънчева светлина

0000 884 0332

16,20



EN 166

F (45 м/сек)

-



-



оптимални при слаба светлина

Light Plus



0000 884 0357

26,26



EN 166

F (45 м/сек)

-



-



повишават многократно контраста

0000 884 0356

26,26



EN 166

F (45 м/сек)

-



-



оптимални при силна слънчева светлина

0000 884 0355

26,26



EN 166

F (45 м/сек)

-



-



оптимални при слаба светлина

Серия ADVANCE

Super Fit



0000 884 0344

34,49



EN 166

F (45 м/сек)

-

-



-



повишават контраста

0000 884 0346

34,49



EN 166

F (45 м/сек)

-

-



-



оптимални при силна слънчева светлина

0000 884 0347

34,49



EN 166

F (45 м/сек)

-

-



-



оптимални при слаба светлина

Concept



До изчерпване на количествата!

0000 884 0353

35,50



EN 166

F (45 м/сек)



оптимални при силна слънчева светлина

0000 884 0352

35,50



EN 166

F (45 м/сек)



оптимални при слаба светлина

Предпазни очила – за хора, които носят коригиращи зрението очила

Super OTG



0000 884 0340

33,86



EN 166

F (45 м/сек)

-



универсална употреба, оптимални при слаба светлина

Ultrasonic



0000 884 0330

41,41









EN 166

B (120 м/сек)



-

при работа с трион за спасителни и аварийни операции и ъглошлайф, оптимални при слаба светлина и работа в запрашени условия

Размери	Каталожен номер	Препоръчителна цена от (ив. с ДДС)	Състав на плата	Удобна форма/кройка	Чувствителност на ръцете	Издръжливост на носене	Защита от студ	Маншет	Характеристики
Серия FUNCTION									
Защитни ръкавици									
FUNCTION SensoGrip 	M = 9 L = 10 XL = 11	0000 884 1182 0000 884 1183 0000 884 1184	5,58	плетка с полиуретаново покритие	+++	+++	+	-	ластичен добър захват, добра защита от намокряне
FUNCTION Universal 	универсален размер	0000 884 1118	7,18	телешка кожа/ гръб от брезентовая материя	+	+	++	-	отворен маншет дълъг маншет
FUNCTION DuroGrip 	S = 8 M = 9 L = 10 XL = 11	0088 611 0108 0088 611 0109 0088 611 0110 0088 611 0111	10,49	плетка с латексово покритие	++	+	+++	++	ластичен добър захват и при намокряне, добра защита от намокряне
Топли ръкавици									
FUNCTION ThermoGrip 	S = 8 M = 9 L = 10 XL = 11	0088 611 0308 0088 611 0309 0088 611 0310 0088 611 0311	11,44	плетка с латексово покритие	++	+	+++	+++	ластичен добър захват и при намокряне, добра защита от намокряне
Ръкавици със защита от срязване									
FUNCTION Protect MS 	S = 8 M = 9 L = 10 XL = 11	0000 883 1508 0000 883 1509 0000 883 1510 0000 883 1511	53,51	телешка кожа/ текстилен гръб	+	+	+++	++	ластичен клас на защита от срязване 0
Серия DYNAMIC									
Защитни ръкавици									
DYNAMIC Duro 	S = 8 M = 9 L = 10 XL = 11	0000 884 1192 0000 884 1193 0000 884 1194 0000 884 1195	15,95	телешка кожа	++	+	+++	-	отворен маншет изцяло кожени
DYNAMIC SensoLight 	S = 8 M = 9 L = 10 XL = 11	0088 611 0008 0088 611 0009 0088 611 0010 0088 611 0011	19,02	овча кожа/ текстилен гръб	++	+++	++	-	ластичен, велкро-лента леки, светлоотразителни ивици

Препоръчителна цена с ДДС

+ добра

++ много добра

+++ отлична

- не

Размери
Каталожен номер
Препоръчителна цена от (ив. с ДДС)
Състав на плата
Удобна форма/кройка
Чувствителност на ръцете
Издръжливост на носене
Защита от студ
Маншет
Характеристики

Серия DYNAMIC

Защитни ръкавици

DYNAMIC Vent 	S = 8	0000 883 8507	25,78	изкуствена кожа/ текстилен гръб	++	++	-	-	ластичен, велкро-лента	леки, дишащи
	M = 9	0000 883 8500								
	L = 10	0000 883 8501								
	XL = 11	0000 883 8502								

Топли ръкавици

DYNAMIC ThermoVent 	S = 8	0000 883 8508	36,42	ярешка кожа/ текстилен гръб	+++	+++	++	+++	ластичен	дишащи
	M = 9	0000 883 8509								
	L = 10	0000 883 8510								
	XL = 11	0000 883 8511								

Ръкавици със защита от срязване

DYNAMIC Protect MS 	S = 8	0000 883 1512	83,94	телешка кожа/ текстилен гръб	++	++	+++	++	ластичен	клас на защита от срязване 1
	M = 9	0000 883 1513								
	L = 10	0000 883 1514								
	XL = 11	0000 883 1515								

Серия ADVANCE

Защитни ръкавици

ADVANCE Duro 	M = 9	0000 884 1197	25,72	телешка кожа/ текстилен гръб	++	++	+++	+	ластичен	защита на китките
	L = 10	0000 884 1198								
	XL = 11	0000 884 1199								

ADVANCE Ergo 	M = 9	0000 884 1179	27,90	овча кожа/ текстилен гръб	+++	+++	++	-	ластичен, велкро-лента	светлоотразителни ивици
	L = 10	0000 884 1180								
	XL = 11	0000 884 1181								

ADVANCE Ergo FS 	M = 9	0000 883 8504	59,92	телешка кожа	+++	++	+++	-	велкро-лента	защита от удар, светлоотразителни ивици
	L = 10	0000 883 8505								
	XL = 11	0000 883 8506								

ADVANCE Ergo MS 	S = 8	0088 611 0208	32,57	телешка кожа/ текстилен гръб	+++	+++	++	-	ластичен, велкро-лента	дишащи, светлоотразителни ивици
	M = 9	0088 611 0209								
	L = 10	0088 611 0210								
	XL = 11	0088 611 0211								

Всички ръкавици са в съответствие със стандарти EN 388 и EN 420.

Фен артикули с марка STIHL

Вода и кал ...
идеални условия за
добро настроение.





Да преживяваш приключения и да бъдеш в хармония с природата. Винаги и навсякъде. С нашите фен артикули това не е проблем. Независимо дали се нуждаете от функционално или стилно облекло, аксесоари или истински колекционерски предмети. С артикулите ни за фенове всички малки и големи привърженици на STIHL могат да изразят своята страст.



За малките палавници

Досега си беснял в гората, строил си лагер и си намерил съкровище? На децата с богата фантазия, които искат вълнуващи преживявания и да си играят при големите, предлагаме всичко, което ще накара техните сърца да забият по-бързо. Дори и за най-малките има по нещо.

Детски гумени ботуши



НОВО

Възможност за доставка от пролетта на 2018!

Цвят оранжев, 100% полиуретан, водонепропускливи с текстилна подплата, гъвкави гумени подметки с грайфери, надпис "ON DUTY" и мотив на моторен трион отстриани, принт на лого STIHL отзад.

Размер	Кат. номер
24	0420 450 0224
26	0420 450 0226
28	0420 450 0228
30	0420 450 0230

Цена от 31,62 лв.

Детско яке и панталон, за дъжд

НОВО

Възможност за доставка от пролетта на 2018!

Цвят оранжев, 100% полиестер с полиуретаново покритие, водонепропускливи. Отпред със светлоотразителен принт на моторен трион, надпис "ON DUTY" и лого STIHL.



Детско яке, за дъжд

Със свързани шевове.

Ръст	Кат. номер
98 - 104	0420 410 0204
110 - 116	0420 410 0216
122 - 128	0420 410 0228
134 - 140	0420 410 0240
146 - 152	0420 410 0252

Цена от 59,18 лв.



Детски панталон, за дъжд

С нагръдник и регулируеми ластични тиранти в черен цвят.

Ръст	Кат. номер
98 - 104	0420 430 0104
110 - 116	0420 430 0116
122 - 128	0420 430 0128
134 - 140	0420 430 0140
146 - 152	0420 430 0152

Цена от 44,38 лв.

Гащеризон

До изчерпване на количествата!



Цвят сив и оранжев, 60% полиестер, 40% памук, два джоба на панталона, джоб на горната част с велкро-лента, страничен джоб отдясно, тиранти с регулируема дължина, бродирано лого STIHL на горната част.

Размер S / ръст 116

Кат. номер 0464 938 0008

Размер M / ръст 128

Кат. номер 0464 938 0009

Размер L / ръст 140

Кат. номер 0464 938 0010

Цена от 44,38 лв.

Лигавник „БОБЪР“

НОВО

Възможност за доставка от пролетта на 2018!



Цвят бял, 95% памук, 5% еластан, двойно преработен лигавник с оранжев кант, регулируема големина посредством велкро-лента, отпред с принт на бобър.

Универсален размер

Кат. номер 0420 460 0000

Цена от 20,59 лв.

Детска тениска „БОБЪР“

НОВО

Възможност за доставка от пролетта на 2018!



Цвят бял, 100% памук, външен шев на подгъва в оранжев цвят, принт на бобър отпред и малък етикет с надпис „LEGENDARY PERFORMANCE“.

Ръст	Кат. номер
98–104	0420 400 0204
110–116	0420 400 0216
122–128	0420 400 0228
134–140	0420 400 0240
146–152	0420 400 0252

Цена от 26,69 лв.

Работни ръкавици



Цвят черен и оранжев, вътрешна част на ръкавиците от мека изкуствена кожа, гръб и маншети на ръкавиците от спандекс/еластан, без подплата.

Размер S: 5–7 години
Кат. номер 0464 939 0040

Размер M: 7–10 години
Кат. номер 0464 939 0050

Размер L: над 10 години
Кат. номер 0464 939 0060

Цена от 12,47 лв.

Детски тениски „YOUNG WILD“

НОВО

Възможност за доставка от пролетта на 2018!



100% памук, отпред на гърдите с принт „YOUNG WILD & STIHL“.

Цвят оранжев
принт в черно

Ръст	Кат. номер
98–104	0420 400 0004
110–116	0420 400 0016
122–128	0420 400 0028
134–140	0420 400 0040
146–152	0420 400 0052

Цвят тъмносив
принт в светлосиво

Ръст	Кат. номер
98–104	0420 400 0104
110–116	0420 400 0116
122–128	0420 400 0128
134–140	0420 400 0140
146–152	0420 400 0152

Цена от 26,69 лв.

Детска фланела с дълъг ръкав

НОВО

Възможност за доставка от пролетта на 2018!



Цвят сив меланж, 60% памук, 40% полиестер, яка-столче с ива с копчета в контрастен цвят, различни емблеми в стил анимационни герои, маншети на ръкавите с ластик.

Ръст	Кат. номер
98–104	0420 400 0304
110–116	0420 400 0316
122–128	0420 400 0328
134–140	0420 400 0340
146–152	0420 400 0352

Цена от 44,38 лв.

Биберон QuickStop



Силикон, не съдържа BPA, одобрение от хранителна промишленост, съответства на стандарт EN 1400 и международните съществени стандарти за качество, размер 2, подходящ за бебета от 6 до 18 месеца, два броя в опаковка.

Кат. номер 0464 095 0070
Цена от 20,02 лв.

Детско поларено яке

НОВО

Възможност за доставка от пролетта на 2018!



Цвят син, 100% полиестер, яка-столче, цип със защита на брадичката, два странични джоба и един отпред на височината на гърдите с цип, щампа „ON DUTY“ и на мотив на моторен трион, външна защита на лактите в контрастен цвят.

Ръст	Кат. номер
98–104	0420 410 0004
110–116	0420 410 0016
122–128	0420 410 0028
134–140	0420 410 0040
146–152	0420 410 0052

Цена от 73,97 лв.

Дървена верижка за биберон



Букова дървесина, сертифицирана от FSC, дължина ок. 21 см.

Кат. номер 0464 095 0050
Цена от 18,28 лв.

Така ще поръчате правилно детско облекло:

98 – 104 = 3–4 години, 110 – 116 = 5–6 години,
122 – 128 = 7–8 години, 134 – 140 = 9–10 години,
146 – 152 = 10–12 години

**Детски
суитчър
„YOUNG
WILD“**

НОВО

Възможност за
доставка от
пролетта на 2018!



Цвят сив меланж: 60% памук, 40% полиестер и цвят син: 100% памук контрастни цветове, джоб тип кенгуру, принт „YOUNG WILD & STIHL“ отпред на гърдите, еластичен ластик на подгъва и маншетите на ръкавите.

Ръст	Кат. номер
98 – 104	0420 420 0004
110 – 116	0420 420 0016
122 – 128	0420 420 0028
134 – 140	0420 420 0040
146 – 152	0420 420 0052

Цена от 59,18 лв.

Панталон

НОВО

Възможност за
доставка от
пролетта на 2018!



Цвят сив, 65% полиестер, 35% памук, непромокаем, подсилени зони на колената и седалището в контрастен цвят, разтеглящ се ластик с регулируема ширина, два джоба отпред, един джоб на бедрото.

Ръст	Кат. номер
98 – 104	0420 430 0004
110 – 116	0420 430 0016
122 – 128	0420 430 0028
134 – 140	0420 430 0040
146 – 152	0420 430 0052

Цена от 59,18 лв.

**Бобър „TIM TIMBER“
от Steiff**



Оригинална плюшена играчка на Steiff, зъби като верига на моторен трион с лого STIHL, ок. 22 см.

Кат. номер 0464 971 0200
Цена от 111,11 лв.

**Детска играчка
резачка с батерии**



За деца над 3 годишна възраст, захранване на батерии, звук на моторен трион с регулируема сила, въртяща се гумена верига, обща дължина 40 см, вкл. батерии.

Кат. номер 0464 934 0000
Цена от 34,54 лв.

**Комплект резервни
вериги за играчката
резачка (без снимка)**
4 гумени вериги,
1 инструмент

Кат. номер 0464 934 0095
Цена от 4,34 лв.

**Детско колело,
за баланс**



За деца на 3 – 6 годишна възраст, макс. тегло 30 кг, цвят сив и оранжев, от брезов шперплат, сертифициран от FSC, регулируема височина на седалката от 32 – 38 см.

Кат. номер 0464 944 0000
Цена от 157,24 лв.

**Детска играчка
моторна коса с
батерии**



За деца над 3 годишна възраст, захранване на батерии, звук на моторна коса с регулируема сила, регулируема дължина от 86 – 107 см, вкл. батерии.

Кат. номер 0464 937 0000
Цена от 49,02 лв.



За всички запалени колекционери

От 1926 г. ние произвеждаме моторни триони. Това е доста дълга история. Елате с нас на пътешествие в миналото на нашата компания, открийте нашите корени и моторни триони, които отдавна са станали легенда.

Работно яке



НОВО

Възможност за доставка от пролетта на 2018!

Цвят светлокафяв, 75 % памук, 25 % найлон, подплата: 100 % памук, леко грапава повърхност с импрегнирано покритие, скрит метален цип и копчета, два външни джоба отпред на гърдите, два хоризонтални джоба, вътрешен джоб с цип, вътрешен джоб без капаче.

Размер S- XXL

Кат. номер 0420 610 00.., цена от 207,71 лв.

Суитчър

НОВО

Възможност за доставка от пролетта на 2018!



Цвят син, 100 % памук, с обло деколте и реглан ръкави, принт с историческо лого STIHL отпред.

Размер S- XXL

Кат. номер 0420 600 03..

Цена от 73,97 лв.

Тениска „FAMILY OWNED“

НОВО

Възможност за доставка от пролетта на 2018!



Цвят пясъчножълт, 100 % памук, износен вид.

Размер S- XXL

Кат. номер 0420 600 00..

Цена от 44,38 лв.

Шапка „FAMILY OWNED“

НОВО

Възможност за доставка от пролетта на 2018!



Цвят тъмносин, мрежеста материя в бежов цвят, 55 % памук, 45 % полиестер, с извита козирка, емблема Heritage отпред.

Универсален размер

Кат. номер 0420 640 0001

Цена от 31,62 лв.

Плетена шапка „FAMILY OWNED“

НОВО

Възможност за доставка от пролетта на 2018!



Цвят тъмносин, 100 % полиакрил, маншет с емблема Heritage отпред.

Универсален размер

Кат. номер 0420 640 0000

Цена от 39,74 лв.

Шапка „1926“

НОВО

Възможност за доставка от пролетта на 2018!



Цвят зелен и червен, 100 % памук, с извита козирка, принт отпред с емблема Heritage, регулиране на големината.

Универсален размер

Кат. номер 0420 640 0002

Цена от 31,62 лв.

Шапка „CONTRA“



Цвят кремавобял, червена козирка, мрежеста материя в тъмнозелен цвят, 100 % полиестер, отпред с кръгла емблема „STIHL CHAINSAWS“.

Универсален размер

Кат. номер 0464 021 0083

Цена от 31,62 лв.

Исторически модели моторни триони

Колекционерски модели, изпълнение от тежка цинкова отливка, боядисани в оригинални цветове, поставка от пластмаса, прозрачен предпазен капак, произведени от Schuco, мащаб 1:12.



Модел А
Кат. номер 0464 035 0200



Модел BBÜ
Кат. номер 0464 035 0230



Модел BL
Кат. номер 0464 035 0210



Модел BLK
Кат. номер 0464 035 0220



Модел Contra
Кат. номер 0464 035 0240

Цена от 31,62 лв.

STIHL VW T1 от 1955 г.



Колекционерски модел, изработен от тежка цинкова отливка, боядисан в оригинални цветове, поставка от пластмаса, прозрачен предпазен капак, произведен от Schuco, мащаб 1:43.

Кат. номер 0464 935 0100
Цена от 47,58 лв.

Тениски „HERITAGE“



100% памук, историческо фирмено лого STIHL като щампа отпред.

Цвят сив меланж
Размер S - XXL
Кат. номер 0464 002 15..

Цвят зелен
Размер S - XXL
Кат. номер 0464 002 16..

Цена от 44,40 лв.

Запалка Zippo



Сребрист цвят, марка Zippo, с надпис „CONTRA LIGHTNING“ и емблема на лого STIHL.

Кат. номер 0420 660 0001
Цена от 71,36 лв.

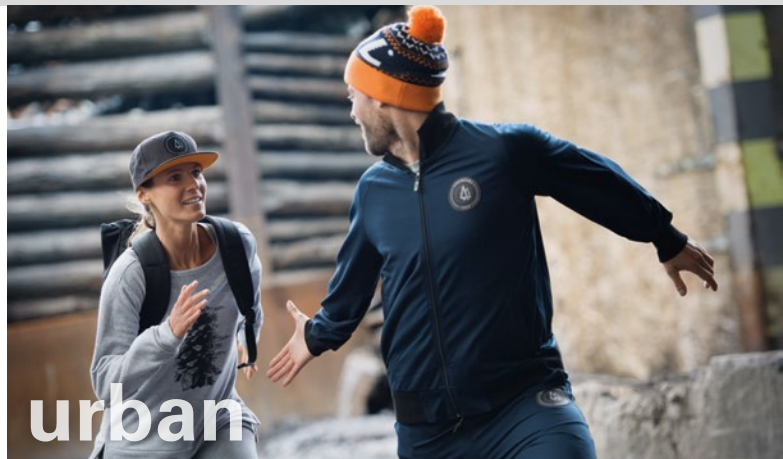

За всички, които обичат джунглата на големия град

Ти се чувстваш в града толкова добре, колкото и сред природата, търсиш приключението и по улиците и познаваш всяко кътче от твоя град? Тогава нашата градска колекция е точно за теб.

Спортен екип

НОВО
Възможност за доставка от пролетта на 2018!



Цвят син, 95 % полиестер, 5 % еластан.

Горнище, мъжко

С яка-столче и реглан ръкави, цип с висулка с надпис STIHL в черен цвят, хоризонтални джобове, емблема „CHAINSAWS“ отпред на гърдите.

Размер S - XXL
Кат. номер 0420 210 00.., цена от 103,85 лв.

Долнище, мъжко

С ластичен колан с шнур, емблема „CHAINSAWS“ отпред, два странични джоба, един заден джоб.

Размер S - XXL
Кат. номер 0420 230 00.., цена от 73,97 лв.

Тениска „NO#CHAIN“

НОВО

Възможност за доставка от пролетта на 2018!



Цвят тъмносив, 100% памук, обло деколте, принт „NO#CHAIN NO#GAME“ отпред.

Размер S – XXL

Кат. номер 0420 200 01..

Цена от 51,93 лв.

Суитчър „FIR CONE“ дамски

НОВО

Възможност за доставка от пролетта на 2018!



Цвят сив, 65% памук, 35% полиестер, фото-принт с мотив на шишарка отпред, спортен стил, странични шлицове, по-дълга задна част.

Размер XS – XL

Кат. номер 0420 200 03..

Цена от 73,97 лв.

Мешка „NO#CHAIN“

НОВО

Възможност за доставка от пролетта на 2018!



Цвят черен, 100% полиестер, 34 x 44 см, щампа „NO#CHAIN NO#GAME“.

Кат. номер 0420 260 0001

Цена от 23,78 лв.

Дървени обеци



С форма на сърца, от сливова дървесина (сертифицирана от FSC), винчета от сребро, размер 1 x 1 см, с надпис STIHL, комплект от два броя в черна кутия за бижута.

Кат. номер 0464 177 0000

Цена от 28,43 лв.

Плетена шапка „CHAINSaws“

НОВО

Възможност за доставка от пролетта на 2018!



Цвят син и оранжев, 70% полиакрил, 30% вълна, надпис STIHL и помпон, емблема „CHAINSaws“.

Универсален размер

Кат. номер 0420 240 0001

Цена от 39,74 лв.

Раница „CHAINSaws“

НОВО

Възможност за доставка от пролетта на 2018!



Цвят черен, 100% полиестер, 50 x 28 x 15 см, вместимост ок. 20 л, шампована подплата, голямо основно отделение, джоб отпред и от страни, подплатено отделение за лаптоп, подплатени презрамки, водонепропускливи, емблема „CHAINSaws“.

Кат. номер 0420 260 0000

Цена от 111,11 лв.

Мешка „FIR CONE“

НОВО

Възможност за доставка от пролетта на 2018!



Цвят зелен, 100% полиестер, 34 x 44 см, фото-принт отпред с мотив на шишарка.

Кат. номер 0420 260 0002

Цена от 23,78 лв.

Кърпа за плаж/сауна



Цвят черен и оранжев, 100% памук, 80 x 180 см, дизайн „LEGENDARY PERFORMANCE“.

Кат. номер 0464 109 0030

Цена от 39,74 лв.

Връзка за мобилен телефон с ключодържател



До изчерпване на количествата!

Най-удобният начин при дейности на открито ключовете, мобилният телефон и останалите ценни вещи да са Ви винаги под ръка. Цвят черен.

Кат. номер 0988 500 0001

Цена от 7,72 лв.

Суитчър с качулка



Цвят сив, 55% памук, 45% полиестер, двойно жарсе, контрастна щампа с кръстосани брадви на гърдите, бадж "KISS MY AXE" на левия ръкав.

Размер Кат. номер

XS 0464 028 0104

S 0464 028 0105

M 0464 028 0106

L 0464 028 0107

XL 0464 028 0108

XXL 0464 028 0109

Цена от 66,72 лв.

Колан



Цвят черен, 100% памук, катарамата от метал, 120 см, с възможност за скъсяване.

Кат. номер 0464 081 0030

Цена от 47,58 лв.



За всички, които се чувстват най-добре у дома

Направете повече от дома си. С няколко хубави аксесоара превърнете дома и градината си в място, където всички се събират с удоволствие. Да живее Вашият дом.

Градинско джудже



Полисмола, тегло: 500 г, размер ок. 20 см, градинско джудже с моторен трион STIHL и многобройни детайли в дизайна, напр. работен панталон, ботуши, карирана риза и тиранти.

Кат. номер 0464 371 0010, цена от 31,62 лв.

Хамак



Цвят естествен, 100% памук (Öko-Tex®), размер 200 x 80 см, мотив на моторен трион, сертифицирани от FSC дървени пръчки с гравирано лого STIHL, натоварване до 150 кг.

**Кат. номер 0464 372 0010
Цена от 47,58 лв.**

Кутия за храна



Пластмаса, подходяща за хранителни продукти, без вредни вещества, може да се рециклира 100%, 17 x 12,6 x 6,8 см, произведена от Koziol.

**Кат. номер 0464 259 0010
Цена от 11,89 лв.**

Дървен шезлонг



Цвят оранжев, бук, сертифициран от FSC, плат 100% полиестер, ок. 100 x 39 см.

**Кат. номер 0464 372 0000
Цена от 71,36 лв.**

Игра с кубове



Борова дървесина, сертифицирана от FSC, 1 цар 30 x 7 x 7 см, 10 куба 15 x 5,5 x 5,5 см, 6 пръчици за хвърляне 30 x 3,5 x 3,5 см, вкл. калъф.

**Кат. номер 0464 927 0010
Цена от 56,57 лв.**

Дървено USB, 16 GB



От орехова дървесина, сертифицирана от FSC, версия 2.0.

**Кат. номер 0464 575 0060
Цена от 20,02 лв.**

Комплект чаши за еспreso



2 бр., порцелан, цвят бял с пръстен от пластмаса в оранжево, релефно лого STIHL, произведени от Koziol.

**Кат. номер 0464 257 0040
Цена от 24,67 лв.**

Талисман/висулка „МОТОРЕН ТРИОН“



Родирано сребро 925, форма на моторен трион, дължина ок. 23 мм, с карабинер, опакована за подарък.

Кат. номер 0464 120 0070
Цена от 23,78 лв.

Комплект дървени пощенски картички

НОВО



2 бр. Буков шперплат, 166 x 95 x 3 мм, отпред с различни мотиви, отзад с дизайн на пощенска картичка.

Кат. номер 0464 177 0010
Цена от 15,96 лв.

Портмоне, мъжко



Цвят кафяв, естествена говежда кожа, 12 x 9,5 см, релефно лого STIHL отпред, произведено от Wenger.

Кат. номер 0464 104 0010
Цена от 63,53 лв.

Форма за печене „РЕЗАЧКА“

НОВО

Възможност за
доставка от
пролетта на 2018!



Карбонова стомана, цвят черен, форма на моторен трион, размери 40 x 16 x 4,5 см, с покритие от вътрешната страна.

Кат. номер 0420 360 0000
Цена от 24,65 лв.

Чаши за бира, 2 бр.



0,3 л, гравирано вертикално лого STIHL.

Кат. номер 0464 767 0010
Цена от 11,89 лв.



За истинските фенове на STIHL

STIHL е нещо повече от марка моторни триони. STIHL е удоволствие от работата сред природата и страст към техническите детайли.

Поларено яке

НОВО

Възможност за
доставка от
пролетта на 2018!



Цвят черен, 100% полиестер, поларено яке с бродирано лого STIHL, яка-столче и цип, два джоба с цип, скрити в шева.

Размер XS – XXL

Кат. номер 0420 910 00.., цена от 29,59 лв.

Тениска „CHAINSAW“
дамска

НОВО

Възможност за
доставка от
пролетта на 2018!



Цвят бял, 95% памук, 5% еластан, цветен принт на моторен трион отпред.

Размер XS – XL

Кат. номер 0420 900 04..

Цена от 26,69 лв.

Суитчър

НОВО

Възможност за
доставка от
пролетта на 2018!



Цвят черен, 100% памук, принт с лого STIHL отпред, реглан ръкави.

Размер XS – XXL

Кат. номер 0420 900 03..

Цена от 44,38 лв.

Шапка „CHAINSAW“

НОВО

Възможност за
доставка от
пролетта на 2018!



Цвят черен, 100% памук, с извита козирка, регулиране на големината.

Универсален размер

Кат. номер 0420 940 0000

Цена от 23,78 лв.

Тениска
„STIHL“

НОВО

Възможност за
доставка от
пролетта на 2018!



Цвят оранжев, 100% памук, принт на лого STIHL отпред, бели кантове на дясното рамо и ръкав.

Размер S – XXL

Кат. номер 0420 900 00..

Цена от 23,50 лв.

Тениска „CHAINSAW“

НОВО

Възможност за
доставка от
пролетта на 2018!



Цвят бял, 60% памук, 40% полиестер, цветен принт на моторен трион отпред.

Размер S – XXL

Кат. номер 0420 900 02..

Цена от 26,69 лв.

Тениска

НОВО

Възможност за
доставка от
пролетта на 2018!



Цвят сив меланж, 90% памук, 10% вискоза, трицветен принт отпред.

Размер S – XXL

Кат. номер 0420 900 01..

Цена от 23,50 лв.

Плетена шапка



Цвят черен и оранжев, лицева материя: 50% памук, 50% акрил, подплата: поларена материя за топлинна изолация.

Универсален размер

Кат. номер 0464 018 0020

Цена от 11,32 лв.

Значка
„STIHL“

НОВО

Възможност за
доставка от
пролетта на 2018!



Желязо (без съдържание на никел и хром), размери ок. 20 x 10 x 1,2 мм, с магнит отзад, гравирано лого STIHL, вкл. подаръчна кутия.

Кат. номер 0420 960 0000

Цена от 6,38 лв.

Бейзболна шапка



Цвят черен, 100% полиестер, релефно бродирано лого STIHL, регулиране на ширината.

Универсален размер

Кат. номер 0464 015 0030

Цена от 8,66 лв.

На тези страници е представена само малка част от нашия богат асортимент фен артикули с марка STIHL. Още продукти можете да намерите при Вашия дилър. Запазваме си правото на промени в техниката, формата и външния им вид.



За любителите на природата

Просто излез навън и остави града и ежедневието зад себе си. Търси приключението в планината, в гората, в пустошта. За всички, които копнеят за автентична и девствена природа, предлагаме подбран асортимент от подходящо оборудване.

Суитчър с качулка „INSTINCT“



НОВО

Възможност за доставка от пролетта на 2018!

Цвят петрол, 100% памук, от Sweatware, качулка с подплата от жарсе в контрастен цвят, кръгъл шнур със силиконов стопер.

Размер S – XXL

Кат. номер 0420 120 01..., цена от 88,76 лв.

Риза

НОВО

Възможност за доставка от пролетта на 2018!



Цвят синьо каре, 74% памук, 26% полиестер, два външни джоба с копчета отпред на гърдите, яка, фиксирана с копчета, копчета – имитация на рог.

Размер S – XXL

Кат. номер 0420 120 00..

Цена от 73,97 лв.

Тениска „INSTINCT“ дамска

НОВО

Възможност за доставка от пролетта на 2018!



Цвят сив меланж, 48% полиестер, 47% памук, 5% еластан, с къси ръкави с маншет, принт на румб STIHL отпред на гърдите.

Размер XS – XL

Кат. номер 0420 100 05..

Цена от 36,84 лв.

Фланелена риза



Цвят каре в червено и синьо, 100% памук, два джоба на гърдите с копчета.

Размер S – XXL

Кат. номер 0464 008 04..

Цена от 73,97 лв.

Тениски „MAY NATURE“

НОВО

Възможност за доставка от пролетта на 2018!



Цвят пясъчножълт, 100% памук, принт „MAY NATURE BE WITH YOU“ отпред.

Цвят син

Размер S – XXL

Кат. номер 0420 100 02..

Цена от 44,38 лв.

Цвят син

Размер S – XXL

Кат. номер 0420 100 00..

Цена от 44,38 лв.

Яке

НОВО

Възможност за доставка от пролетта на 2018!



Цвят петрол и кафяв, лицев плат: 100% полиестер, подплата: 100% памук, раменна област и горна част на ръкавите в контрастен цвят, ватирано, сваляща се качулка, водонепромокаем лицев плат, външен джоб отпред на гърдите, странични джобове, цип с висулка с надпис „STIHL ElastoStart“.

Размер S – XXL

Кат. номер 0420 110 01..

Цена от 222,49 лв.

Раница „STIHL“



Цвят черен, полиестер/найлон с полиуретаново покритие, размери 53 x 32 x 24 см, ок. 30 л, много джобове и отделения, мрежест гръб за циркуляция на въздуха, хидратираща система, компресионни ленти, непромокаеми ципове.

Кат. номер 0464 072 0050

Цена от 111,11 лв.

Поларено яке, дамско

НОВО

Възможност за доставка от пролетта на 2018!



Цвят син и сив меланж, 100% полиестер, раменна област и горна част на ръкавите с визия на плетиво, подплатена качулка, един джоб отпред на гърдите, два хоризонтални джоба, цип с висулка с надпис „STIHL ElastoStart“.

Размер XS – XL

Кат. номер 0420 110 03..

Цена от 103,85 лв.

Чорапи „EXPLORING“

НОВО

Възможност за доставка от пролетта на 2018!



80% памук, 18% полиамид, 2% еластан, контрастни цветове, вплетено лого STIHL.

Цвят син

Размер Кат. номер

35–38 0420 150 0138

39–42 0420 150 0142

43–46 0420 150 0146

Цвят сив

Размер Кат. номер

35–38 0420 150 0238

39–42 0420 150 0242

43–46 0420 150 0246

Цена от 14,78 лв.

Шапка „NATURE“



Цвят зелен, 100% памук, регулиране на ширината.

Универсален размер

Кат. номер 0464 021 0080

Цена от 31,62 лв.

Шапка „INSTINCT“

НОВО

Възможност за доставка от пролетта на 2018!



Цвят пясъчножълт, 100% памук, извита козирка, крѝпка „FOLLOW YOUR OWN INSTINCT“, регулиране на големината.

Универсален размер

Кат. номер 0420 140 0000

Цена от 31,62 лв.

Ловджийско ножче



Острие от неръждаема стомана с дължина ок. 8,0 см, обща дължина ок. 19,5 см, дръжка от неръждаема стомана с матирано покритие и черна пластмаса със стъклени влакна, фиксиране на острието.

Кат. номер 0464 186 0010

Цена от 24,36 лв.

Кърпа за глава



Цвят син и зелен, 100% полиестер, горски мотив, може да се използва като кърпа за глава, шал, лента за чело и др.

Кат. номер 0464 016 0060

Цена от 9,58 лв.

Комплект за първа помощ



С анкерпласт, бинт, ръкавици за еднократна употреба, 2 бр. дъждобран пончо.

Кат. номер 0464 865 0030

Цена от 15,96 лв.

Плетена шапка

НОВО

Възможност за доставка от пролетта на 2018!



Цвят тъмносив меланж и оранжев, 100% полиакрил, маншет на ивици.

Универсален размер

Кат. номер 0420 140 0001

Цена от 31,62 лв.

Ето как да поръчате правилно:

1. Изберете си облекло.
2. Допълнете каталожния номер (..) с международния размер на дрехите, които носите. За целта, моля, използвайте следните номера:
 Мъжко облекло: XS=..44/S=..48/M=..52/L=..56/XL=..60/XXL=..64
 Дамско облекло: XS=..34/S=..38/M=..42/L=..46/XL=..50

Ръкавици



НОВО

Възможност за доставка от пролетта на 2018!

Цвят тъмносив меланж и оранжев, 100% полиакрил, Touch функция на показалеца и палеца за използване на смартфон без сваляне на ръкавиците.

Размер	Кат. номер
8	0420 150 0008
9	0420 150 0009
10	0420 150 0010
11	0420 150 0011

Цена от 36,84 лв.

Шал



НОВО

Възможност за доставка от пролетта на 2018!

Цвят тъмносив меланж и оранжев, 100% полиакрил, ластик на ивици.

Универсален размер

Кат. номер 0420 140 0002

Цена от 39,74 лв.



TIMBERSPORTS® fan

За истинските фенове на TIMBERSPORTS®

Сериите STIHL TIMBERSPORTS® са кралският клас в състезанията за дървосекачи. Артикулите за фенове са точно за онези, които искат да показват въодушевлението си от тези впечатляващи състезателни серии и през свободното си време.

Суитчър с качулка



Цвят черен, 100% памук, с лого STIHL TIMBERSPORTS® отпред.

Размер XS - XXL

Кат. номер 0464 028 02..., цена от 59,18 лв.

Чаша Coffee-to-go



Цвят отвън черен, отвътре бял, порцелан, капак и дръжка от силикон. Вместимост 0,3 л

Кат. номер 0464 283 0000
Цена от 20,02 лв.

Тефтер със спирала



Цвят черен, DIN A5, захващане със спирала, сертифицирана от FSC карирана хартия, произведен от Brunnen.

Кат. номер 0464 555 0010
Цена от 15,67 лв.

Дамски потник



Цвят бял, 95 % кардиран памук, 5 % еластан, двуцветна щампа „HOT SAW“ на гърдите.

Размер	Кат. номер
XS	0464 002 0304
S	0464 002 0305
M	0464 002 0306
L	0464 002 0307
XL	0464 002 0308
XXL	0464 002 0309

Цена от 22,04 лв.

Ръчен часовник



Ръчен часовник от масивна благородна стомана, диаметър 40 мм, стъкло от закален Crystex, найлонова кашка, водоустойчив до 10 ATM.

Кат. номер 0464 585 0040
Цена от 79,49 лв.

Възглавница за седане



Мотив на дървена шайба отпред, пълнеж от поропласт, диаметър 34 см, с велкро-лента и закачалка.

Кат. номер 0464 765 0010
Цена от 6,38 лв.

Метална табела „History“



Висококачествена метална табела с гравирани момент от историческо спортно събитие, вертикален формат 30x40 см, 4 дупки за закачане на стена.

Кат. номер 0464 468 0000
Цена от 15,67 лв.

Тениска

НОВО

Възможност за доставка от пролетта на 2018!



Цвят черен, 100% памук, обло деколте, принт с надпис „STIHL TIMBERSPORTS®“ в оранжево и бяло.

Размер XS – XXL
Кат. номер 0420 500 01..
Цена от 29,59 лв.

Тениска

НОВО

Възможност за доставка от пролетта на 2018!



Цвят оранжев, 100% памук, обло деколте, принт с надпис „STIHL TIMBERSPORTS®“ отпред.

Размер XS – XXL
Кат. номер 0420 500 00..
Цена от 29,59 лв.

Винтия „ATHLETIC“

НОВО

Възможност за доставка от пролетта на 2018!



Цвят тъмносив, 92% полиестер, 8% еластан, реглан ръкави, не пропуска вятър и вода, рефлекторни кантове, цип със защита на брадичката, два странични и един джоб на ръкава с цип, принт с надпис „STIHL TIMBERSPORTS®“ на джоба на ръкава, принт с кръстосани брадви отпред на гърдите.

Размер XS – XXL
Кат. номер 0420 510 00..
Цена от 118,64 лв.

Суитчър с качулка „ATHLETIC“

НОВО

Възможност за доставка от пролетта на 2018!



Цвят тъмносив, 100% полиестер, качулка с висока яка и ластична връзка за регулиране на ширината, реглан ръкави с отвор за палеца, два джоба с цип, принт с надпис „STIHL TIMBERSPORTS®“ на горната част на ръкава, принт с кръстосани брадви отпред на гърдите.

Размер XS – XXL

Кат. номер 0420 520 00..

Цена от 103,85 лв.

Спортни къси панталони „ATHLETIC“

НОВО

Възможност за доставка от пролетта на 2018!



Цвят тъмносив, 92% найлон, 8% еластан, бързо съхнеща материя, ластичен колан с шнур, джоб за ключове с цип, лого „STIHL TIMBERSPORTS®“ отпред, принт на кръстосани брадви и лого „STIHL TIMBERSPORTS®“ отзад.

Размер S – XXL

Кат. номер 0420 530 00..

Цена от 44,38 лв.

Клин „ATHLETIC“ дамски

НОВО

Възможност за доставка от пролетта на 2018!



Цвят сив, 92% найлон, 8% еластан, ластичен двуцветен клин с принт на левия крак, широк ластичен колан.

Размер XS – XL

Кат. номер 0420 530 02..

Цена от 59,18 лв.

Сак

НОВО

Възможност за доставка от пролетта на 2018!



Цвят черен, 100% полиестер, 60 x 30 x 30 см, вместимост ок. 54 л, непромокаем, голямо основно отделение, вътрешен джоб с цип, отделение за обувки, подплатени презрамки, двустранен цип, щампи „STIHL TIMBERSPORTS®“ и „1985“.

Кат. номер 0420 560 0000

Цена от 79,49 лв.

Потник „ATHLETIC“ дамски

НОВО

Възможност за доставка от пролетта на 2018!



Цвят оранжев, 100% полиестер, дишаща материя, свободна кройка с леко извит подгъв, принт „1985“ отпред, лого „STIHL TIMBERSPORTS®“ отзад.

Размер XS – XL

Кат. номер 0420 520 01..

Цена от 44,38 лв.

Шапка „ATHLETIC“

НОВО

Възможност за доставка от пролетта на 2018!



Цвят сив, 100% полиестер, извита козирка, лека материя, релефна бродерия на кръстосани брадви в оранжев цвят, регулиране на големината.

Универсален размер

Кат. номер 0420 540 0000

Цена от 31,62 лв.

Кърпа за ръце

НОВО

Възможност за доставка от пролетта на 2018!



Цвят тъмносив, 100% памук, 50 x 100 см, с бродиран жаккардов мотив, от мека материя, с клуп за закачане.

Кат. номер 0420 560 0001

Цена от 28,43 лв.

Първокласна техника в детайли



1 Акумулаторни уреди

Акумулаторни модели

Знакът Lithium-Ion служи за обозначаване на уредите STIHL и VIKING с иновативна акумулаторна технология. Във всички акумулаторни батерии се използват само избрани литиеви клетки, които отговарят на високи изисквания за сигурност. Акумулаторните батерии могат да бъдат зареждани напълно до 1 200 пъти с минимална загуба на капацитет. Точното обозначение е ориентир за типа на акумулаторната батерия и областта на приложение, както и за вида на използване и мощността на акумулаторната батерия.

Базовите модели са с вградена литиево-йонна акумулаторна батерия и се зареждат от мрежово устройство. За допълнителен комфорт нивото на зареждане се индикира от няколко светодиода (с изключение на HSA 25).

Lithium-Ion

Допълнението COMPACT към наименованието се отнася за акумулаторната система COMPACT на STIHL. Тук се използва сменяема литиево-йонна батерия от тип АК, която може да се използва с различни уреди. За допълнителен комфорт нивото на зареждане се индикира от няколко светодиода.

**Lithium-Ion
COMPACT**

Допълнението PRO в наименованието се среща при уреди, които са съвместими с акумулаторните батерии AP и AR. Тези акумулаторни батерии се отличават с допълнителна мощност и издръжливост. Това е много полезно предимно при професионална употреба.

**Lithium-Ion
PRO**

Бързо зареждане на акумулаторните батерии

Иновативният метод на зареждане на устройствата за бързо зареждане съкращава с до 30% общото време на зареждане в сравнение с традиционните зарядни устройства със същия заряден ток. При това методът гарантира и щадящо зареждане без презареждане на акумулаторната батерия.

Ключ за активиране

Въвеждането в експлоатация на уредите с вградена акумулаторна батерия е възможно само с ключ за активиране. Ако той бъде изваден, уредът не се захранва с ток. Така уредите могат безопасно да бъдат почиствани, съхранявани и транспортирани.



ЕС-технология на STIHL

Безчетковият електродвигател (EC) на STIHL работи с висока енергийна ефективност и минимално износване благодарение и на предварително включената ЕС електроника на STIHL. Като интелигентна командна централа, тя по всяко време разпознава включената в уреда акумулаторна батерия и захранва електродвигателя (EC) с подходяща за батерията мощност. По този начин винаги се осигурява оптимална мощност за уреда – и то постоянно през целия процес на зареждане на батерията.

**EC
MOTOR**

Работа в дъждовни условия

Акумулаторните уреди STIHL с този знак могат да бъдат използвани и при дъждовно време. Допълнително трябва да се вземат предвид указателните лепенки на уреда и указанията в ръководството за употреба. Моля, имайте предвид, че дъждът, мъглата и влагата могат да са с различна интензивност и уредите не могат да се използват при екстремни метеорологични условия. Дръжте акумулаторните батерии далеч от солена среда и замърсени течности. След употреба акумулаторната батерия и уредът трябва да се изсушат. Зарядните устройства по принцип е допустимо да се използват само в сухи зони.



Употреба без средства за защита на слуха

Благодарение на акумулаторната технология уредите са перфектното решение за използване в райони с наложени ограничения на шума, напр. градини около болници, паркови съоръжения и жилищни райони. Да се имат предвид указанията в ръководството за употреба.



2 Моторни триони и кастрачки

Бензинови триони

Еднолостово управление

Всички функции като стартиране, работа и спиране на моторния трион могат да бъдат управлявани с една ръка.

Електрическо отопление на ръкохватките (W)

Благодарение на електрическото отопление на ръкохватките и при студено време ръцете остават сухи и топли и се осигурява по-добро държане на моторния трион, което води до по-голяма безопасност при работа през зимата. Износоустойчивите и неизискващи поддръжка нагревателни ламели в тръбния гриф и задната ръкохватка могат да бъдат включени при нужда, което поддържа ръкохватките топли и сухи.



Електрическо отопление на карбуратора (V)

Електрическото отопление на карбуратора се управлява от термореле, реагиращо на околната температура, като по този начин се предотвратява замръзването на карбуратора през зимата.

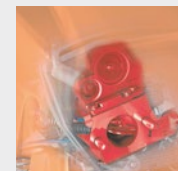

Ръкохватка с ергономичен дизайн

Осигурява удобно боравене с моторния трион във всяка работна позиция.

Маркировка за поваляне

За по-добър контрол върху посоката на падане на дървото в дизайна на моторния трион е интегрирана маркировка под формата на релефна линия.

HD2 филтър

HD2 филтърът се състои от полиетиленов филтърен материал и има до 70 % по-фини пори в сравнение с филтрите от филц и полиамид. Поради това той филтрира дори и много фините частици прах. Освен това филтърът не абсорбира масло и вода и се почиства много лесно. Покритият с PET кръгъл филтърен патрон с бърза връзка се монтира и демонтира бързо без помощта на инструмент.

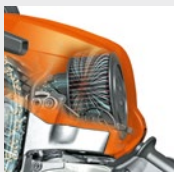

Заден предпазител за ръка

Предпазва ръката на потребителя на задната ръкохватка от удари от клони или от части на режещата верига, в случай че тя отскочи или се скъса.

Компенсатор

Осигурява постоянна гориво-въздушна смес и при повишаващо се замърсяване на въздушния филтър.

Ръчна горивоподкачваща помпа

При моторните триони и кастрачките STIHL с ръчна горивоподкачваща помпа процесът на стартиране е улеснен и броят на издърпванията на стартерното въже е намален. Когато се натисне мехчето на помпата, регулиращата камера на карбуратора се пълни с гориво. Така при стартиране веднага се осигурява достатъчно гориво за образуване на запалима гориво-въздушна смес и са необходими значително по-малко издърпвания на стартерното въже.



Маслена помпа с регулиране на количеството

Различните дължини на рязане, видове дървесина и техники на работа изискват различно количество масло при рязане. Маслената помпа с регулиране на количеството дава възможност на потребителя за точно дозиране на подаваното масло в зависимост от нуждите.

Странично опъване на веригата

Страничното опъване на веригата служи за безопасно и лесно обтягане на веригата.



Маркировка за прорязване

За по-добър контрол върху посоката при прорязване, на капака на стартера е интегрирана маркировка за прорязване под формата на релефна линия.



Двигател 2-MIX на STIHL

Двигателят 2-MIX на STIHL е мощен и едновременно с това икономичен. Разделянето на отпадните газове и прясната смес минимизира загубите със съдържание на гориво и по този начин повишава мощността, като едновременно с това намалява разхода на гориво.

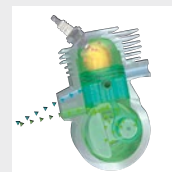

Антивибрационна система STIHL

Точно определени буферни зони намаляват предаването на създаваните от двигателя и режещата верига трептения към тръбния гриф и ръкохватката. По този начин моторният трион работи значително по-равномерно. Потребителят изразходва по-малко усилия и може да работи по-дълго време.



STIHL ElastoStart

При стартиране на двигатели с вътрешно горене вследствие на компресията възниква съпротивление. Омекотяващият елемент в специалната ръкохватка ElastoStart поема и намалява това съпротивление. Това допринася за равномерен процес на стартиране.

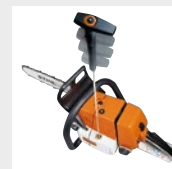

STIHL ErgoStart (E)

С плавно изтегляне на стартерното въже пружината бива натегната. При достатъчно натегната пружина се преодолява съпротивлението на сгъстяване. Пружината автоматично предава съхранената енергия на колянния вал, той се завърта и се осигурява надеждно стартиране на двигателя. Това е възможно и при с до 2/3 по-бавно изтегляне на стартерното въже спрямо конвенционалния стартерен механизъм.

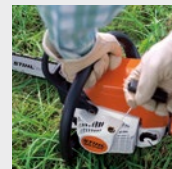

Устройство на STIHL за бързо опъване на веригата (B)

С регулиращото колело веригата може да бъде обтегната бързо, без усилие и без помощта на инструмент. При завъртане на регулиращото колело наляво веригата се разхлабва, а при завъртане надясно - тя се обтяга. При затягане капака на водещото колело шината се фиксира автоматично.

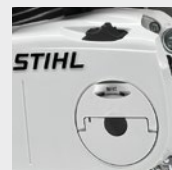

STIHL M-Tronic (M)

Напълно електронното управление на двигателя регулира във всяко работно състояние момента на запалване и дозирането на горивото, като отчита външните условия като температура на въздуха, надморска височина и качество на горивото. То гарантира оптимална мощност на двигателя, константни максимални обороти и много добро ускорение. С M-Tronic отпада напълно необходимостта от ръчна настройка на карбуратора. За студено стартиране STIHL M-Tronic се нуждае само от една стартова позиция на комбинирания лост. След стартиране може веднага да дадете пълна газ. Системата изчислява точното количество гориво, което е необходимо, и то се подава според нуждата. Иначе стартирате машината както обикновено на позиция I. Освен това M-Tronic запаметява настройките при последното използване на уреда. Така при следващото му пускане в действие при непроменени външни условия разполагате веднага с пълната мощност на двигателя.



Стоп-бутон

След изключване командният лост автоматично се връща обратно в работната си позиция. Така топлатата още машина може да се рестартира директно.



Прозрачен резервоар за гориво

Дава възможност на потребителя да контролира бързо и лесно нивото на горивото в резервоара без да се налага отваряне на капачката му.

Електрически верижни триони

Защита от претоварване

При претоварване електрическият двигател се изключва автоматично, за да се предотврати повреждането му вследствие на прегряване.

При моделите MSE 141 до MSE 210 се задейства бутонът срещу претоварване. Ако след кратко изчакване бутонът бъде натиснат, машината отново може да бъде пусната в действие.

При моделите MSE 230 и MSE 250 температурата на двигателя се следи електронно. Ако тя е прекалено висока, червено светещ диод индикира съответното състояние. След ок. минута двигателят отново се е охладил и светодиодът изгасва. Електрическият верижен трион може отново да бъде пуснат в действие.



3 Режещи гарнитури

Вериги

Закалени нитове

Нитовете на веригите STIHL са индуктивно закалени, което води до промяна в структурата на металната решетка. В резултат на това те стават по-издръжливи.

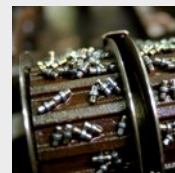

Гладки шарнирни отвори

Шарнирните отвори са изключително гладки благодарение на използвания специален метод на щанцоване. Това подобрява движението на веригата и удължава нейния експлоатационен живот.

Твърдо хромово покритие

Всички режещи зъби STIHL се изработват от специална стоманена сплав. Горните им стени са електролитно хромирани с цел допълнителна устойчивост на износване. Така режещите зъби остават остри по-дълго време.



Разтегляне на веригите

В края на производствения процес веригите на STIHL се подлагат на константно високо натоварване на опън. Това „разтегляне“ намалява до минимум последващото удължаване на веригата при нейната първа употреба, повишава издръжливостта и минимизира износването.



Система за смазване STIHL Oilomatic

Фини канали за масло във водещите звена на веригата поемат маслото за вериги и го подават към верижните шарнири. От двете страни на водещите звена има гравирани вдлъбнатини, в които се събира маслото за вериги. Така то се разпределя по-добре по работните повърхности на шините и води до 10% по-добро смазване отколкото, ако липсват двустранни вдлъбнатини.



Шини

Сменяема глава на шината

При износване цялата глава на шината, включително ролковия лагер (Rollomatic ES и Rollomatic ES Light), може лесно да бъде подменена.

Олекотена шина

Олекотените шини STIHL E Light и ES Light се различават по своята конструкция. При моделите E Light голяма част от материала на електрически заварените стоманени пластини е отнет и те са шприцовани с усилен със стъклени влакна полиамид, което прави тези шини много леки. При шините ES Light свободните пространства са фрезовани и след това са заварени по специален лазерен метод. Така се получава много стабилно кухо тяло с устойчиви на огъване горна и долна част. И при двата вида шини се постига значително намаление на теглото и по-добър баланс на моторния трион. Центърът на тежестта на моторния трион се измества в посока на тялото на работещия и гръбначният му стълб се облекчава чувствително.



Дължина на шината

Действителната дължина на рязане е по-малка от посочената дължина на шината и варира в зависимост от модела моторен трион.

Система STIHL Ematic

В зависимост от режещата гарнитура и вида на дървесината системата STIHL Ematic редуцира разхода на масло за вериги с до 50% в сравнение с конвенционалните шини без Ematic. Системата се състои от шина STIHL Ematic или Ematic S, верига STIHL Oilomatic и маслена помпа, регулираща подаваното количество масло. Маслото за вериги попада целенасочено с минимални загуби на мястото, където е необходимо смазване.

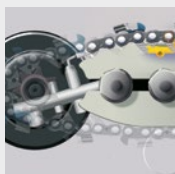

STIHL Rollomatic E

Характеристики на STIHL Rollomatic E (STIHL Ematic) с малка глава на шината:

- звездочки с до 10 зъба, фиксиран лагер на звездочката посредством четири нита
- намалена склонност към обратен удар
- подходяща за универсална употреба при добив на тънка дървесина и кастрене, както и в горското стопанство, когато е монтирана на моторни триони с мощност до ок. 3,5 kW

Характеристики на STIHL Rollomatic E (STIHL Ematic) с голяма глава на шината:

- звездочки с 11 и повече зъба, фиксиран лагер на звездочката посредством шест нита
- висока производителност при прорязване
- предназначена да издържа на голямо натоварване при професионална употреба за поваляне и разтрупване, монтирана на моторни триони със средна до висока мощност над 3,5 kW

Звездочка със затворен ролков лагер

Затварянето на лагера предотвратява навлизане на предизвикващи корозия замърсявания. Отпада необходимостта от допълнителна поддръжка, тъй като количеството смазка в лагера е достатъчно за целия период на експлоатация на шината. В резултат на това експлоатационният живот на лагерите е с до 80% по-дълъг в сравнение с лагерите, които са отворени и имат отвор за смазване. Звездочката може да бъде подменяна.



4 Моторни коси и хресторези

Автоматична декомпресия

При стартиране декомпресионната система намалява налягането на съгъстване и по този начин стартерното въже се изтегля с по-малко усилие. В резултат на това се улеснява запалването на двигателя.

ECOSPEED

С функцията ECOSPEED Вие можете да приведете Вашия хресторез в по-икономичен режим на работа. За целта трябва просто да завъртите регулиращото колело в посока "минус", като така ще намалите максималните обороти на двигателя. Така Вашият хресторез работи в режим на частично натоварване, но, ако това Ви е необходимо, може въпреки направените ограничителни настройки по всяко време да премине в режим на пълно натоварване чрез натискане на спусъка на газта. При работа в режим на частично натоварване се намалява разходът на гориво, респ. изразходваната енергия и Вие можете да работите значително по-дълго време с едно зареждане на резервоара, респ. на акумулаторната батерия. Освен това в режим на частично натоварване центробежните сили са значително по-слаби отколкото при работа на пълна газ.

Ергономична лостова ръкохватка

Лостовата ръкохватка не ограничава действията на работещия при косене и затова е най-добрият избор, когато трябва да се окосят големи площи. Косенето се улеснява допълнително, ако бъде комбинирана с универсалния презрамен колан ADVANCE PLUS или самара ADVANCE PLUS и подходящ режещ инструмент.



Корди

Кордите се предлагат с различни сечения и дебелини за различните области на приложение. Благодарение на спираловиден канал някои от нашите корди са по-тихи при работа в сравнение със стандартните обли корди. Вдълбнатината в повърхността на кордата прекъсва равномерния въздушен поток. Възникват вихри, свиренето се редуцира, шумът при косене намалява значително.

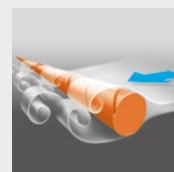

Регулиране на лостовата ръкохватка

Централният крилчат винт дава възможност за лесно регулиране на лостовата ръкохватка без помощта на инструмент според ръста на работещия с уреда. За транспортиране и компактно съхранение тя може да се завърти на 90°.



Двигател 2-MIX на STIHL

Двигателят 2-MIX на STIHL е мощен и едновременно с това икономичен. Разделянето на отпадните газове и прясната смес минимизира загубите със съдържание на гориво и по този начин повишава мощността, като едновременно с това намалява разхода на гориво.



Двигател 4-MIX® на STIHL

Двигателят 4-MIX® на STIHL работи с обичайната смес от бензин и масло (1:50). Препреминавайки през байпас канал в главата на цилиндъра, тази смес се разпределя по целия двигател, което осигурява пълното му смазване. Благодарение на това зареждане със смазваща смес части като маслена помпа, резервоар за масло и маслена вана могат да отпаднат.

Електростартиране STIHL (F)

Дава възможност за удобно повторно стартиране на носения на гръб уред посредством натискане на бутон при температури над 0°C.

STIHL M-Tronic (M)

Напълно електронното управление на двигателя регулира във всяко работно състояние момента на запалване и дозирането на горивото, като отчита външните условия като температура на въздуха, надморска височина и качество на горивото. То гарантира оптимална мощност на двигателя, константни максимални обороти и много добро ускорение. С M-Tronic отпада напълно необходимостта от ръчна настройка на карбуратора. За студено стартиране STIHL M-Tronic се нуждае само от една стартова позиция на комбинирания лост. След стартиране може веднага да дадете пълна газ. Системата изчислява точното количество гориво, което е необходимо, и то се подава според нуждата. Иначе стартирате машината както обикновено на позиция I. Освен това M-Tronic запамята настройките при последното използване на уреда. Така при следващото му пускане в действие при непроменени външни условия разполагате веднага с пълната мощност на двигателя.

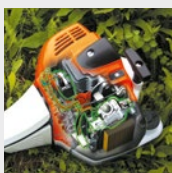

Комфортна моно-ръкохватка

За ергономична работа комфортната моно-ръкохватка може да се регулира индивидуално спрямо ръста на работещия. Сгъваемата ръкохватка улеснява свалянето на коша за трева.



Бързи връзки „Quick-Fix“

Промяната на положението на ръкохватката с помощта на бързите връзки "Quick-Fix" става лесно и за секунди. Така ръкохватката може да се сгъва компактно или привежда в работна позиция без използване на инструмент.



Сгъваем кош за трева

Кошът за трева се отваря и изпразва лесно благодарение на своя сгъващ се механизъм. Чрез специалните ламели въздухът заедно с праха се изкарва странично към земята.

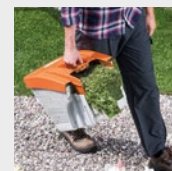

Оптимизиран към посоката на завихряне нож

Оптимизираният към посоката на завихряне нож реже тревата с минимално съпротивление и така завихря само толкова въздух, колкото е нужно. Така се пести от капацитета на акумулаторната батерия и се увеличава производителността на единица площ.

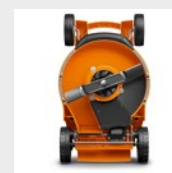

Централна настройка височината на косене

Централната настройка на височината на косене има лек ход поради пружинното си подпомагане и е регулируема на няколко степени до желаната височина на косене. Текущо настроената височина се показва на скала.



Ръкохватки за носене

За лесно транспортиране в корпуса са интегрирани две ръкохватки за носене.



5 Акумулаторни косачки

Есо режим

С активиран Есо режим оборотите на двигателя автоматично се адаптират към текущо необходимата мощност, за да се коси максимално енергийно ефективно и продължително.



6 КомбиСистема и МултиСистема

Автоматична декомпресия

При запалване на двигателя декомпресионната система намалява налягането при сгъстяване, а по този начин и необходимата сила за издърпване на стартерното въже. Така двигателят се стартира лесно и с минимално усилие.

Кръгова ръкохватка (R) с ограничител

Ограничителят на кръговата ръкохватка предотвратява доближаване на краката на работещия до ножовете или главите за косене по време на работа.

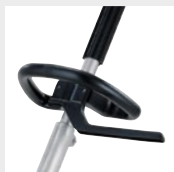

Бърза връзка с крилат винт

Иновативната бърза връзка дава възможност за бързо разглобяване и сглобяване без инструмент на КомбиДвигателя и КомбиИнструментите.

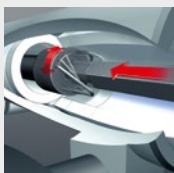

7 Ножици и уреди за жив плет

Завинтен ограничител на ножа

T-образният елемент от стоманена ламарина се закрепва към края на ножовата греда с помощта на два винта. Той предпазва ножа от контакт със земята или със стена и се подменя лесно при износване.



Олекотен редуктор

Магнезият е важна суровина при производство на моторните уреди STIHL. Той е с около една трета по-лек от алуминия и показва голяма здравина спрямо теглото си. В сравнение с останалите метали в процеса на леене под налягане магнезият може да се обработва точно по размери, напр. при корпусите на двигателите. Затова е най-подходящият материал за конструиране и производство на здрав редуктор с намалено тегло. Освен това той може да бъде рециклиран, т.е. излезлите от употреба части могат без загуба на качество да бъдат разтопени и използвани отново.

Ръчна горивоподкачваща помпа

При ножиците и уредите за жив плет на STIHL с ръчна горивоподкачваща помпа процесът на стартиране е улеснен и е необходим по-малък брой издърпвания на стартерното въже. Когато се натисне мехчето на помпата, регулиращата камера на карбуратора се пълни с гориво. Така при стартиране веднага се осигурява достатъчно гориво за формиране на запалима гориво-въздушна смес и е необходим значително по-малък брой издърпвания на стартерното въже.

STIHL ErgoStart (E)

С плавно изтегляне на стартерното въже пружината бива натегната. При достатъчно натегната пружина се преодолява съпротивлението на съгъстване. Пружината автоматично предава съхранената енергия на колянния вал, той се завърта и се осигурява надеждно стартиране на двигателя. Това е възможно и с до 2/3 по-бавно изтегляне на стартерното въже спрямо конвенционалния стартерен механизъм.

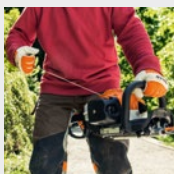

Капачка на резервоара, която се отваря и затваря без инструмент

Капачката на резервоара може да бъде отворена лесно и с ръкавици чрез натискане и завъртане. Благодарение на конструкцията си и двойното уплътнение тя е подсигурана срещу неволно отваряне и предотвратява проникване на мръсотия в резервоара за гориво.

Ножици за жив плет

Въртяща се мултифункционална ръкохватка

Въртящата се мултифункционална ръкохватка осигурява оптимално държане на ножицата за жив плет за лесно и надеждно управление при всяко приложение.



HS 82 R, модификация за подрязване (R)

За продължителна работа по подрязване на живи плетове с големи и дебели клонове:

- голямо разстояние между зъбите на ножа
- големи зъби
- предавателен коефициент за висока мощност на рязане



HS 82 T, модификация за оформяне и подравняване (T)

За перфектно оформяне и фино рязане:

- малко разстояние между зъбите на ножа
- малки зъби
- предавателен коефициент за голям брой ходове



Уреди за жив плет

Съобразени с нуждите дължини на тръбата на предавателния вал

Уредите за жив плет с дълга тръба се използват най-вече при поддръжка на високи и широки живи плетове. По-късите K-модификации с удължен тръбен гриф са удобни за рязане на по-ниски живи плетове и храсти.

ECOSPEED

С функцията ECOSPEED Вие можете да приведете Вашия уред за жив плет в по-икономичен режим на работа. За целта трябва просто да завъртите регулиращото колело в посока "минус", като така ще намалите максималните обороти на двигателя. Така Вашият уред за жив плет работи в режим на частично натоварване, но, ако това Ви е необходимо, може въпреки направените ограничителни настройки по всяко време да премине в режим на пълно натоварване чрез натискане на спусъка на газта. При работа в режим на частично натоварване се намалява разходът на гориво, респ. изразходваната енергия и Вие можете да работите значително по-дълго време с едно зареждане на резервоара, респ. на акумулаторната батерия.

Система за бързо регулиране на ножовата греда

Ножовата греда може да се регулира степенно в две посоки в работен диапазон до 130° (HL 91), до 145° (HL 94), до 115° (HLA 65, HLA 85) и до 125° (HLE 71), а при транспортиране може да бъде сгъната и фиксирана успоредно на тръбата на предавателния вал.



Кръгова ръкохватка

Компактната кръгова ръкохватка е изработена от издръжлива, черна пластмаса и благодарение на специалната ѝ форма позволява удобно боравене с уреда, особено при работа в ограничени пространства.

8 Уреди за почистване

Уреди за обдухване

Комплект за почистване на улици

Практичният, с дължина около 3 метра комплект за почистване на улици, подходящ за уредите за обдухване и уредите за засмукване и раздробяване, дава възможност за почистване на улици и на трудно достъпни места.



Катализатор (D)

Намалява значително вредните емисии в отработените газове.

Ръчна горивоподкачваща помпа

При уредите за обдухване на STIHL с ръчна горивоподкачваща помпа процесът на стартиране е улеснен и е необходим по-малък брой издърпвания на стартерното въже. Когато се натисне мехчето на помпата, регулиращата камера на карбуратора се пълни с гориво. Така при стартиране веднага се осигурява достатъчно гориво за формиране на запалима гориво-въздушна смес и е необходим значително по-малък брой издърпвания на стартерното въже.

STIHL ElastoStart

При стартиране на двигатели с вътрешно горене вследствие на компресията възниква съпротивление. Омекотяващият елемент в специалната ръкохватка ElastoStart поема и намалява това съпротивление. Това допринася за равномерен процес на стартиране.

Електростартиране STIHL (F)

Дава възможност за удобно повторно стартиране на носения на гръб уред посредством натискане на бутон при температури над 0°C.

Уреди за засмукване и раздробяване

Звездочка за раздробяване

Звездочката за раздробяване от висококачествена стомана осигурява надеждно раздробяване на материала при работа с моделите SH 56 и SH 86.



Механични метли

Интелигентен принцип на работа – система на метене STIHL MultiClean

При този принцип на работа отпадъците се събират и поемат от плоските метли пред уреда, така, че да не остават под него.

Водоструйки

Алуминиева телескопична ръкохватка

За комфортно транспортиране, респ. компактно съхранение на уреда алуминиевата телескопична ръкохватка може да бъде разтегляна и сгъвана.



Неусукващ се съединител

Предотвратява усукване на маркуча за високо налягане, което позволява използване на пълната му дължина.

Двойна поставка за накрайниците

За практично съхранение на уреда на двата тръбни накрайника с роторна дюза и с дюза с плоска струя.

Държач за плосък текстилен маркуч

Плоският текстилен маркуч в доставяната заедно с него касетка може да бъде закрепен директно на уреда. Така той се съхранява удобно и в случай на нужда може бързо да се използва.

Сгъваем преден капак

Интегрираните държачи за дюзи под предния капак на водоструйката служат за сигурно и защитено от замърсяване съхранение на роторната дюза и дюзата с плоска струя. Така двете дюзи бързо се прибират и в случай на нужда са винаги под ръка.



Манометър

С негова помощ непрекъснато можете да следите действителното работно налягане.

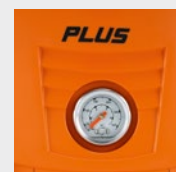

Дозираща система за почистващи препарати

Посредством дозиращата система към водата могат да се добавят и почистващи препарати в точно необходимото количество, което щади околната среда и освен това е много икономично. При всички модели с резервоар за почистващ препарат има възможност за добавяне на препарат към водната струя и от външни контейнери.

Предпазно изключване

При водоструйките, оборудвани с предпазно изключване, включеният към ел. мрежа уред се изключва автоматично 30 минути след като престане да работи.

Плосък текстилен маркуч с касетка

Лек и гъвкав маркуч за ниско налягане за свързване на водоструйката към кран за вода. С помощта на доставяната заедно с него касетка плоският текстилен маркуч може не само да се навива и развива удобно, но и да се съхранява компактно директно на уреда. Така водоструйката бързо е готова за употреба.



Праховсмукачки за мокро и сухо почистване

Адаптер за електрически инструмент

С помощта на адаптера електрическият инструмент може да бъде свързан директно към всмукателния маркуч. Така прахта и замърсяванията, получени при рязане с трион или шлифоване, се засмукват още докато работите.



Ръкохватка от неръждаема стоманена сплав с бърза връзка

Посредством предлаганата като серийно оборудване бърза връзка свързването на всмукателния маркуч към ръкохватката става много бързо.

Многостепенна филтърна система

Чрез комбинацията от филтърна торбичка и филтриращ елемент се осигурява по-висока степен на филтриране.

Синхронизиране на процеса

Ако праховсмукачката се включи посредством предназначенията за тази цел автоматика, то уредът продължава да работи още известно време след като бъде изключен. По този начин се засмуква и останалата в маркуча мръсотия.

Плавно действие

Благодарение на плавно действие се ограничават пусковият ток и се удължава експлоатационният живот на двигателя.

9 Моторни и механични пръскачки

Дюза с плоска струя

- за пръскане на площи и лехи
- за третиране на цветни лехи, овощни и зеленчукови насаждения в парници и градини
- подходяща за третиране на площи с инсектициди, хербициди и фунгициди



Куха конусна дюза

- за третиране на храсти, дървета и отделни растения
- подходяща за третиране на отделни растения в градината с инсектициди, хербициди и фунгициди
- растенията или листата могат да бъдат пръскани както отгоре, така и отдолу



Регулируема дюза

- подходяща за променящи се условия и различни приложения
- ъгълът на пръскане може да бъде регулиран за оптимизиране на пръскащата струя от пълна (0°) до куха конусовидна (90°)



Конусовидна дюза

- за третиране на отделни растения
- подходяща за фино дозиране, напр. при разпръскване на препарати за защита на растенията от прегризване от животни или на хербициди
- подходяща за разпръскване на разделителни средства в строителството



Антивибрационна система на STIHL

Антивибрационната система на STIHL намалява предаването на създаваните от двигателя вибрации към носещата рама, като по този начин се облекчава гръбната мускулатура на работещия.

10 Резачка за камъни, ъглошлийфи и свредели

Двигател 2-MIX на STIHL

Двигателят 2-MIX на STIHL е мощен и едновременно с това икономичен. Разделянето на отпадните газове и прясната смес минимизира загубите със съдържание на гориво и по този начин повишава мощността, като едновременно с това намалява разхода на гориво.



STIHL ElastoStart

При стартиране на двигатели с вътрешно горене вследствие на компресията възниква съпротивление. Омекотяващият елемент в специалната ръкохватка ElastoStart поема и намалява това съпротивление. Това допринася за равномерен процес на стартиране.

Капачка на резервоара, която се отваря и затваря без инструмент

Капачката на резервоара може лесно да бъде отворена и с ръкавици чрез натискане и завъртане. Благодарение на конструкцията си и двойното уплътнение тя е подсигурана срещу неволно отваряне и предотвратява проникване на мръсотия в резервоара за гориво.

Резачка за камъни

Гумен предпазител

При рязане на стени с максимална дълбочина корпусът на двигателя е защитен от повреждане посредством голям гумен предпазител.

Ъглошлийфи

Електронно управление на водата

Когато двигателят е запален, работещият може да включи електронното управление на водата от контролния панел. След това включването и изключването на водата при рязане става автоматично в зависимост от оборотите. Дебитът на водата може лесно да бъде регулиран посредством натискане на бутоните "плюс" и "минус". По този начин можете оптимално да отстраните прахта. При ново стартиране на двигателя запаметяващата функция възстановява автоматично настроеното при последното ползване на уреда подавано количество вода. Така и след дълга пауза можете да работите с уреда без необходимост от допълнителни настройки.



Полуавтоматично обтягане на ремъците

Лесното допълнително обтягане до едно и също ниво удължава експлоатационния живот на ремъците и лагерите.

Дълготрайна филтрираща система с предфилтър Циклон

Благодарение на иновативния предфилтър Циклон отпада необходимостта от ежедневно почистване на филтъра, а експлоатационният му живот се удължава значително. Осъществява се отделяване около 80% от съдържащите се в засмукания въздух прахови частици. За разлика от обичайно използваните филтриращи системи тези частици не се събират в дунапренения филтър, а се отделят от предфилтъра Циклон и се изхвърлят навън.



Система за бързо монтиране

За бързо и лесно монтиране и демонтиране на ъглошлийфа на количка STIHL без помощта на инструмент.

Защитни сегменти при дисковете за ъглошлийфи

Защитният сегмент предпазва сегмента от прекомерно износване на лазерното заваряване. Лазерното заваряване свързва сегмента със стоманената основна плоча. Освен това се предотвратява неравномерното износване отляво и отдясно на сегмента, така че се предотвратява заклещване на режещия диск в разреза.

Спирачка на режещия диск STIHL QuickStop

Ако операторът използва разширената настройка на предпазителя при рязане, режещият диск е открит от горната страна. При този начин на работа операторът е подпомаган от спирачката на режещия диск STIHL QuickStop. Ако при достатъчно силен обратен удар се получи откат, с помощта на сензор режещият диск спира за част от секундата.

Регулиране дълбочината на рязане

За прецизно регулиране дълбочината на рязане от горната ръкохватка.

Свредели

Сгъваема носеща рама

Рамата на свредела за двама души BT 360 може да се сгъва, което дава възможност за компактно транспортиране и съхранение на уреда.



Мултифункционална ръкохватка

Ергономичната мултифункционална ръкохватка е интегрирана в рамата на свредела. Управлението на стоп-бутон, ниските обороти и подаването на газта се извършва с една ръка.

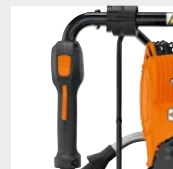

Блокировка на свредлото QuickStop

Блокировката на свредлото QuickStop се задейства от бедрото на работещия при заклиняване на свредлото в почвата и води до незабавно спиране на уреда. Тя изпълнява и функцията на блокировка на обратното въртене. Заседнало свредло може да се извади чрез въртене в посока, обратна на часовниковата стрелка.

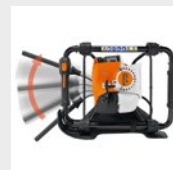

Двигател 4-MIX® на STIHL

Двигателят 4-MIX® на STIHL работи с обичайната смес от бензин и масло (1:50). Препреминавайки през байпас канал в главата на цилиндъра, тази смес се разпределя по целия двигател, което осигурява пълното му смазване. Благодарение на това зареждане със смазваща смес части като маслена помпа, резервоар за масло и маслена вана могат да отпаднат.

12 Ръчни инструменти и принадлежности за работа в гората

Рязане с ножицата тип „Amboss“

Работното режещо рамо и широкото опорно режещо рамо падат директно едно върху друго. Затова широкото опорно режещо рамо се нарича и „наковалня“. Така мъртвата и твърдата дървесина могат да бъдат отрязани с лекота, тъй като напречните сили почти не играят роля. При мек, пресен материал за рязане долната част на кората може да се разцепи преди отрязване.



Рязане с ножицата тип „Bypass“

При този принцип на рязане двете режещи рамена се приплъзват едно покрай друго. Така полученият разрез е напълно гладък, като материалът за рязане не се мачка. Ножицата тип „Bypass“ като цяло се предпочитат при рязане на зелен материал. Заради сравнително по-голямата сила, която трябва да се прилага при работа, при продължително рязане на твърда дървесина се препоръчва използване на ножица тип „Amboss“.



Предпазител и предпазна пластина

Комбинацията от дълъг стоманен предпазител на дръжката, пръстеновиден клин, предпазна пластина и предпазен винт позволяват главата и дръжката да станат едно цяло. Така се получава изключително стабилна връзка с големи предимства:



- дълъг експлоатационен живот на инструмента, като по този начин се постига добро съотношение цена-качество
- изключителна безопасност при работа

13 Лична защитна екипировка

Защита от дъжд EN 343

При работа на открито облеклото на STIHL за защита от неблагоприятни метеорологични условия осигурява както защита от дъжд и вятър, така и комфорт при носене, тъй като потта се изпарява навън. Стандартът EN 343 определя тези две функции с двата параметъра: водонепропускливост (горното число) и паронепропускливост (долното число). Разделят се в три класа. Облеклото с клас 3 осигурява най-добра защита. Шевовете са свързани и непромокаеми. Например:

 = водонепропускливост: тук EN 343 клас 3
= паронепропускливост: тук EN 343 клас 3

EN 381 Защита от срязване

Защитата от срязване на STIHL се състои от предимно разработени ексклузивно за STIHL защитни материали. Облеклото на STIHL със защита от срязване се тества от най-реномираните европейски контролни институти SMP или KWF. Защитата от срязване има няколко слоя и е лека и дишаща. Ако режещата верига влезе в контакт със защитната повърхност на облеклото, тя разкъсва много отделни влакна, които оказват съпротивление на веригата и освен това блокират водещото колело. В резултат на това веригата спира да се движи и рискът от нараняване се намалява значително. За Ваша информация продуктите на STIHL със защита от срязване в този каталог са обозначени със следната пиктограма: 

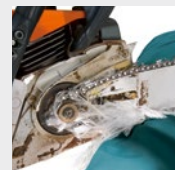

Важно указание: Личната защитна екипировка не може да предостави абсолютна защита от нараняване. Тя също така не може да замести безопасните методи на работа. Ето защо непременно спазвайте указанията за употреба на защитната екипировка и моторния уред, както и съответните национални предписания за защита от злополука.

Защитени от срязване зони на ботушите за водач на моторен трион



Защитени от срязване зони на облеклото със защита от срязване



Защитените от срязване зони на облеклото със защита от срязване в пиктограмите са маркирани с черен цвят в съответствие с DIN EN 381. Обзорно представяне на най-важните продуктови характеристики ще намерите на стр. 228.





EN 471 и EN ISO 20471 Видимост

Двата стандарта определят минималните площи на сигналния цвят (за видимост през деня) и на светлоотразителните ивици (за видимост през нощта) и ги разделят в три класа, като клас 3 има най-добро сигнално действие. При комбиниране на яке и панталон класът се повишава, тъй като площта в сигнален цвят и площта на светлоотразителните ивици стават по-големи. Например:

 ³ = сигнален цвят: тук EN 471 клас 3
 ² = светлоотразителен материал: тук EN 471 клас 2

 ² = сигнален цвят и светлоотразителен материал: тук EN ISO 20471 клас 2

SNR стойност

Simplified Noise Reduction (опростено шумопоглъщане) е общото шумопоглъщане, което осигурява дадено средство за защита на слуха. Колкото по-висока е SNR – стойността, толкова по-добра е шумоизолацията. За моторните уреди на STIHL от решаващо значение е M - стойността на звукопоглъщане. Допълнителна информация ще намерите на интернет страницата на STIHL.

UV защита

UV защитният фактор (UPF) дава информация за това, колко дълго време потребителят на слънцезащитен текстил или облекчаният с облекло с UV защита може да бъде изложен на слънчевите лъчи, без да настъпи увреждане на кожата му. UPF е аналогичен на слънцезащитния фактор на плажните масла (SPF). Човек, облечен с дрехи, изработени от материя с UPF 20, с кожа тип 1 и изложен на максимална слънчева интензивност, ще бъде защитен от слънчевите лъчи 20 пъти по-дълго време без да настъпи увреждане на кожата му. Скалата на европейския стандарт EN 13758-2 определя защитни стойности до 40 UPF. Скалата на UV стандарт 801 има и по-високи стойности.



STIHL онлайн партньори

Удобно запазване или покупка на продукти по интернет

STIHL онлайн партньорите са специални дилъри, които предлагат каталожния асортимент продукти STIHL и VIKING освен в установения си търговски обект и по интернет. При всички онлайн партньори на STIHL можете да запазите продуктите по интернет. При някои от тях избрани продукти могат да бъдат и закупени онлайн.

Ще разпознаете тези дилъри по знака за STIHL онлайн партньор в секцията Търсене на дилър на нашия уебсайт www.stihl.bg или директно на www.stihl-dealer.bg.

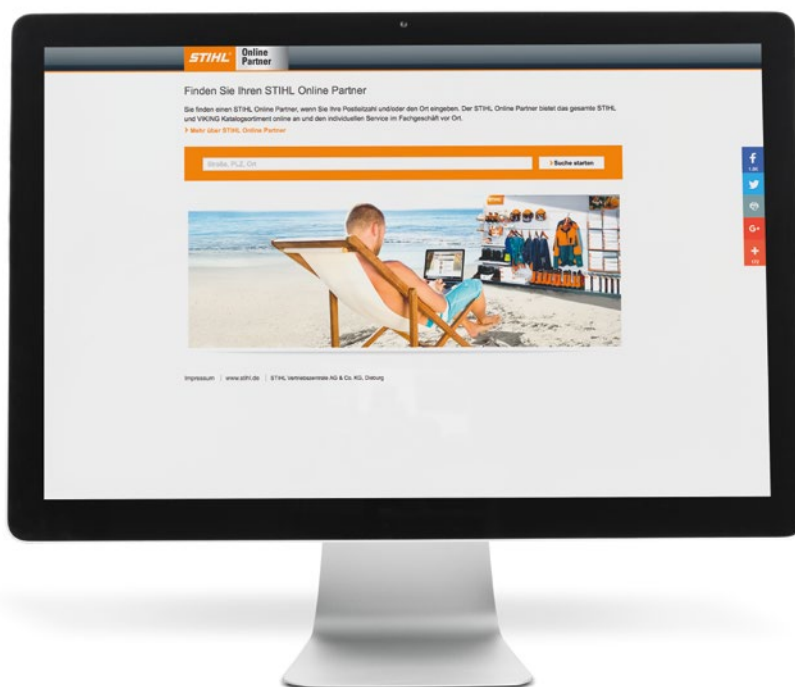

Приложение STIHL

Мобилно, интерактивно, актуално: безплатното приложение на STIHL е универсално средство, когато сте на път. Възползвайте се от ценното ноу-хау и обслужване за пълния асортимент продукти на STIHL и VIKING.

Практични инструменти като интерактивно ръководство за употреба на нов продукт STIHL, изчислител на смесване на бензина и маслото или интуитивното търсене на дилър са мобилни помощници, които улесняват ежедневието ви.

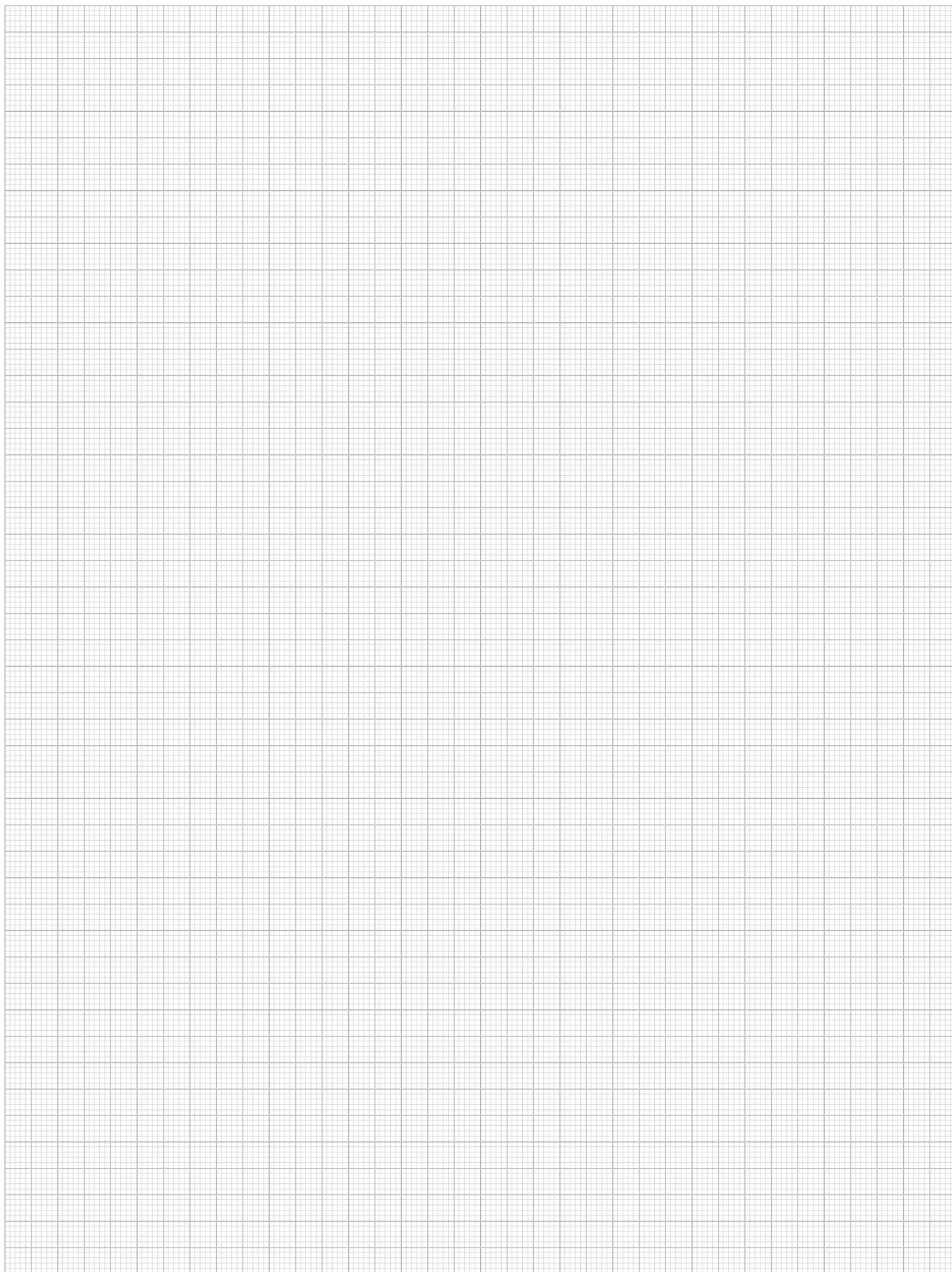

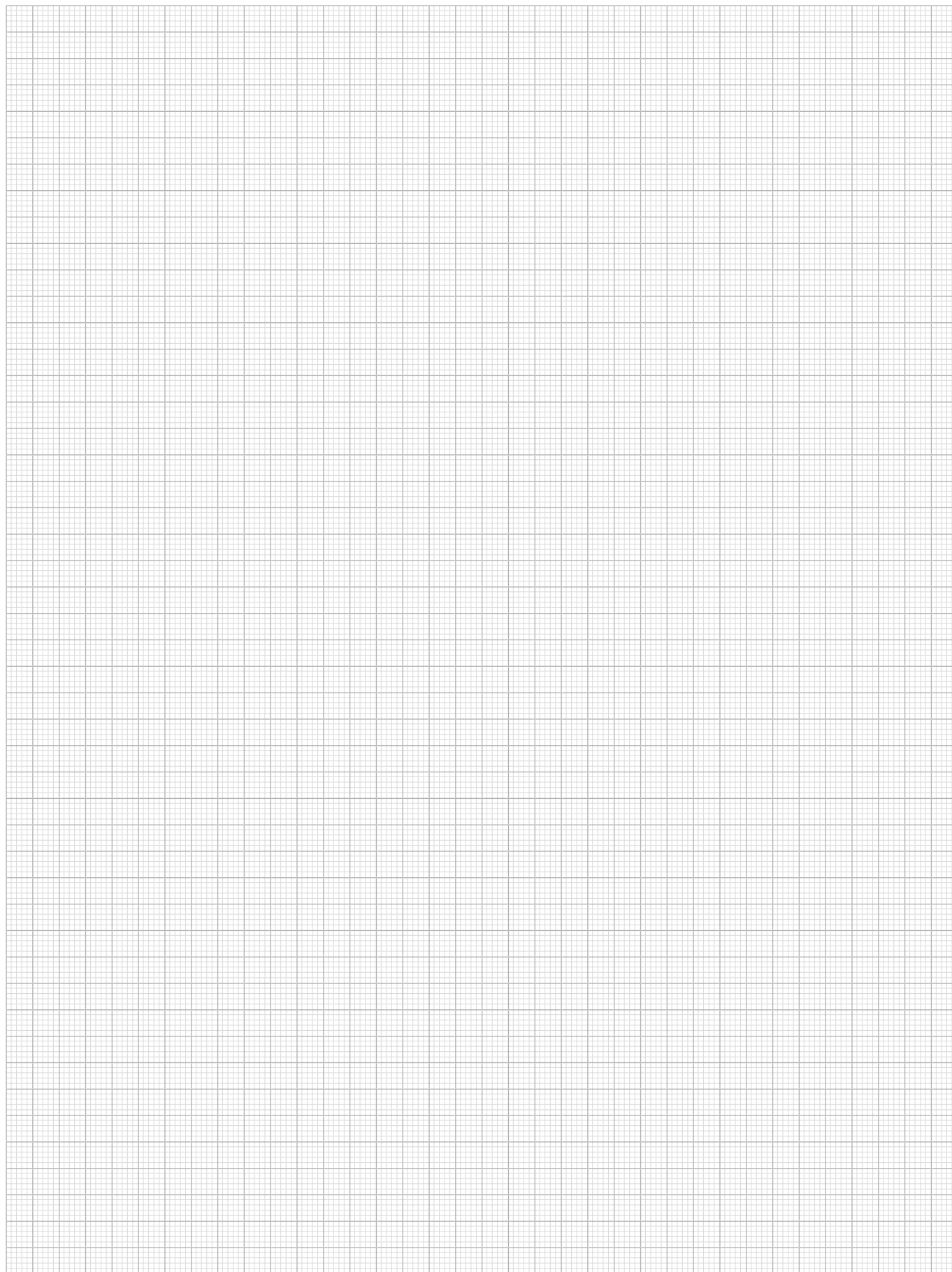

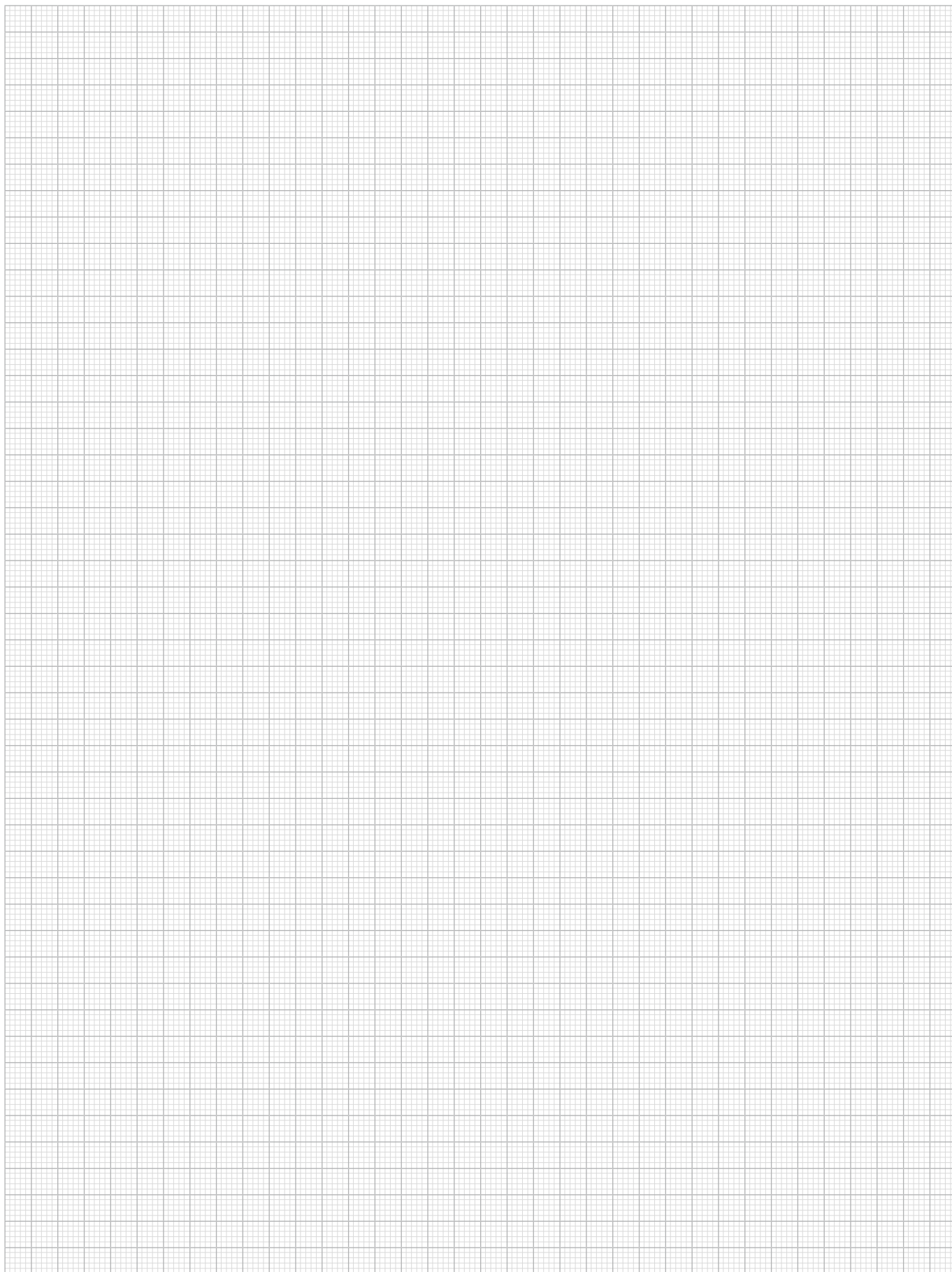



Дали при рязане с трион или косене, почистване или отрязване – STIHL впечатлява всички потребители с отличното качество и надеждност на своите уреди. И за да продължи дълго време въодушевлението Ви от продуктите на STIHL, Вие можете да ги закупите само от квалифицираните дилъри на STIHL в цялата страна.

Вашият сервизен партньор STIHL

При дилъра на STIHL сте в добри ръце – за консултация, инструктаж или сервизно обслужване. Той ще Ви посъветва при избора на оптималния за Вашите нужди уред, ще Ви даде ценни указания за правилното му използване и ще Ви предложи професионално сервизно обслужване. Така ще можете да се радвате дълго на Вашия моторен уред STIHL.

Оригинални резервни части STIHL

Максималната надеждност и при екстремно натоварване е нещо естествено за моторните уреди STIHL. Ако все пак нещо по Вашия уред не функционира, дилърът на STIHL разполага с оригинални резервни части STIHL, които съществено допринасят за мощността, сигурността и издръжливостта на Вашия моторен уред. STIHL осигурява оригинални резервни части минимум 10 години след прекратяване производството на даден модел моторен трион или моторен уред. Така покупката на уред STIHL се превръща в дългосрочна инвестиция. Те се разпознават по надписа STIHL или по знака за резервни части, който е  стилизирана буква S.

Контролирано качество STIHL

Високият стандарт на моторните уреди STIHL се осигурява посредством строги изисквания към качеството във всички сектори на нашето предприятие. По този начин STIHL изпълнява валидните в световен мащаб стандарти ISO 9001 и ISO 14001 за цялостен мениджмънт на качеството и околната среда. STIHL работи постоянно върху усъвършенстването на всички уреди. Затова си запазваме правото на промени по отношение на формата, техниката и оборудването им.

За Вашата безопасност

При неправомерно използване на всеки един продукт потребителят и намиращите се наблизо хора, респ. животни и предмети могат да бъдат изложени на опасност или да бъдат причинени материални щети. Затова прочетете внимателно цялото ръководство за експлоатация преди първото пускане в действие и/или използване на даден продукт и следвайте указанията за безопасност.

Изделията на STIHL се тестват редовно от местни и чуждестранни институции

Ние се подлагаме на тези проверки, тъй като ги разглеждаме като продължение на нашите собствени тестови програми. Отдаваме голямо значение на оценката на тези неутрални служби – не на последно място в интерес на нашите клиенти. С присъждането на своята сертификатна марка институциите потвърждават високия стандарт на качество и образцовата техника на продуктите STIHL. Допълнителни данни за изпълнението на Директива 2002/44/ЕО (вибрации) ще намерите на www.stihl.com/vib.

Обяснение на сертификатните марки:

Условията на тестване за сертификатните марки можете да намерите на посочените интернет страници:

Сертификатна марка на Германското селскостопанско дружество. Независима почетна комисия определя критериите за тестване и стандартите за оценка и взема решение за присъждане на сертификатната марка. Обикновено тестването на продуктите (SignumTest) продължава от шест до дванадесет месеца. За допълнителна информация вижте www.dlg.org.



www.dlg.org

Надзорната служба за горска работа и горска техника присъжда сертификатната марка „KWF професионалист“ на горско-технически работни средства, които отговарят на високите изисквания при професионална работа в гората от гледна точка на икономичност, безопасна работа, ергономичност и съвместимост с околната среда. Сертификатната марка „KWF стандарт“ се присъжда на продукти, които не са предназначени за работа в гората, а за използване в селското стопанство, при дейности по благоустройство и озеленяване или за рязане и добив на дърва за огрев. Със синята сертификатна марка „KWF тест“ се обозначават продукти, при които успешно са тествани отделни технически характеристики. За допълнителна информация вижте www.kwf-online.de.



www.kwf-online.de



www.kwf-online.de



www.kwf-online.de



www.kwf-online.de

Издателство ÖKO-TEST тества продукти от всички области преди всичко за тяхната съвместимост с околната среда и липса на вредни вещества. Продукти, които се представят особено образцово, могат да получат обозначението ÖKO-TEST, което се смята за най-широко приетата гаранция за качество в Германия. Допълнителна информация можете да намерите на www.oekotest.de.



www.oekotest.de

Въведената през 1992 година схема за екомаркировка се поддържа от Европейската комисия, всички държави-членки на ЕС и Европейското икономическо пространство (ЕИП). „Цветето“, емблемата на екомаркировката, е знак за европейския потребител, че това е екологичен продукт с високо качество, което се контролира от независими национални институции на отделните страни-членки. Допълнителна информация можете да намерите на www.eu-ecolabel.de.



www.eu-ecolabel.de

Всички обувки и облекла, изработени от материята GORE-TEX®, имат гаранция за непромокаемост през целия период на използване, те не пропускат вятър и са дишащи (Guaranteed to Keep You Dry™). Допълнителна информация можете да намерите на www.gore-tex.de.



www.gore-tex.de

Продуктите, носещи етикет със знака Oeko-Tex®, са тествани и сертифицирани по Oeko-Tex® Standard 100. Oeko-Tex® Standard 100 е световна унифицирана система за тестване и сертифициране на текстилни суровини, междинни и крайни продукти. Тестовите за вредни вещества включват и вещества, които са забранени или контролирани от закона, както и химикали, за които се знае, че са опасни за здравето. Допълнителна информация можете да намерите на www.oeko-tex.com.



www.oeko-tex.com

Този знак означава, че работното облекло за потребители на ръчно водени верижни триони е с тествана защита от срязване и тя е в съответствие с EN 381 и EN 17249, респ. EN 20345.



Новият стандарт за сигнално облекло EN ISO 20471 замества от октомври 2013 г. досегашния EN 471. Предпазно облекло, сертифицирано според EN 471, може да бъде продавано до изтичането на посочения в експертната на модела срок.



Общи указания

1. Посочените в този каталог цени са препоръчителни редовни цени в лева с включен ДДС.
2. Цените в този каталог се базират на ценовата листа, в сила от 01. януари 2018. STIHL си запазва правото да променя всички незадължителни препоръчителни продажни цени.
3. С излизането на този каталог всички досегашни каталози губят валидността си.
4. Данни или изображения от този каталог не могат да бъдат правно основание за предявяване на претенции. Запазваме си правото на промени по отношение на техниката, формата, цветовата комбинация, оборудването и цената.
5. Оригиналните моторни триони и уреди на STIHL се разпознават по цветовата комбинация оранжево/сиво.
6. Този каталог и всички негови части са под защита на авторското право. Всички права запазени – особено правото на копиране, превод и обработка посредством електронни системи.

Този каталог съдържа множество комбинации от машини и принадлежачи инструменти за различни приложения и групи потребители. За стандартни приложения препоръчваме използване на препоръчаните от STIHL комбинации. Те могат да се открият в ръководството за употреба на Вашия уред. Индивидуална консултация за оптимално съобразената с Вашите цели на приложение комбинация можете да получите при Вашия специализиран дилър на STIHL.

STIHL предупреждава за фалшифицирани продукти:
www.stihl.bg/piratstvo

АНДРЕАС ШТИЛ ЕООД

бул. „Ботевградско шосе“ № 431
1839 София
www.stihl.bg

E-Mail: info@stihl.bg



0463 931 5423. M5, M7, Konradin. Отпечатано в Германия. © ANDREAS STIHL AG & Co. KG 2017.

Отпечатан на хартия, сертифицирана по PEFC. Сертификатът PEFC (Programme for the Endorsement of Forest Certification Schemes) се дава за трайно стопанисване на гората с цел запазване на горските екосистеми за следващите поколения. Независими сертификационни институции следят за спазване на наредбите, отнасящи се към това удостоверение. Предприятия, използващи сертифицирана по PEFC хартия, показват ангажимент към околната среда и отговорността си при използване на изключително ценната суровина дървесина. Допълнителна информация можете да намерите на: www.pefc.de.

С удоволствие ще Ви консултираме: